

HIFI FILTER®

VOTRE PARTENAIRE EN FILTRATION
YOUR PARTNER IN FILTRATION
IHR FILTRATION PARTNER



**ESPACES VERTS
PARKS & GOLFS
GOLF- UND GARTENTECHNIK**

www.hifi-filter.com

APPLICATIONS

APPLICATIONS | ANWENDUNGEN



MOTEURS ENGINE MOTOREN	10
GOLFS - ESPACES VERTS PARKS & GOLFS GOLF- UND GARTENGERÄTE	125
GOLFS - ESPACES VERTS (FILTRES) PARKS & GOLFS (FILTER) GOLF- UND GARTENGERÄTE (FILTER)	269

CARBURANT

FUEL | KRAFTSTOFF

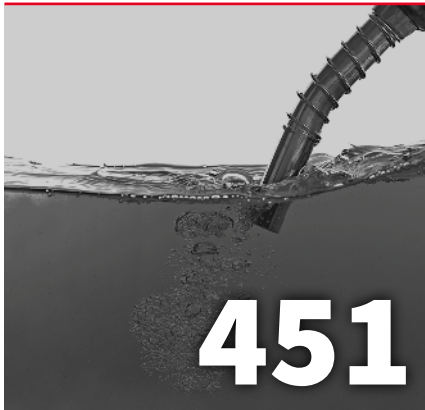

FILTRES ET PRÉFILTRES À GASOIL COMPLETS ET ACCESSOIRES COMPLETE FUEL FILTERS AND PREFILTERS AND ACCESSORIES KOMPLETT-DIESEL FILTER, UND VORFILTER UND ZUBEHÖRE	452
FILTRES ET PREFILTRES UNIVERSELS EN LIGNE UNIVERSALS INLINE FILTERS AND PREFILTERS MOTORKRAFTSTOFF	498
FILTRES À GASOIL SÉPARATEURS D'EAU DIESEL FUEL FILTER / WATER SEPARATORS DIESEL-KRAFTSTOFFFILTER / WASSERABSCHIEDER	503
FILTRES À ESSENCE DANS RÉSERVOIR IN-TANK FUEL FILTERS BENZINFILTER IM TANK	506
FILTRES À CARBURANT ABSORBANT L'EAU FUEL FILTER WATER ABSORBING WASSERABSORPTIONS-KRAFTSTOFF-FILTER	508
ACCESSOIRES ACCESSORIES ZUBEHÖR	510

ENVIRONNEMENT MATÉRIEL

EQUIPMENT ENVIRONMENT | NEBENPRODUKTE



ASPIRATEURS VACUUM CLEANER STAUBSAUGER	520
CHAPEAUX PARE-PLUIE RAIN CAPS REGENKAPPEN	534
BOUCHONS DE VIDANGES RAPIDES QUICK DRAINING PLUGS SCHNELL ÖLABLASSSCHRAUBEN	535
CLÉS À FILTRES FILTER WRENCH FILTERSCHLÜSSEL	536
ANALYSES D'HUILES ET DE CARBURANTS OILS AND FUELS ANALYSES ÖLE UND KRAFTSTOFFE TESTS	539
ABSORBANTS ABSORBENTS ABSORPTIONSMITTEL	541

INFORMATIONS

INFORMATIONS | INFORMATIONEN



547



MOBILE

MOBILE - MOBIL

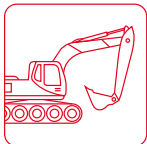

Travaux publics

Construction equipment
Baumaschinen



Automobile

Passenger vehicles
PKW



Marine

Marine
Marine

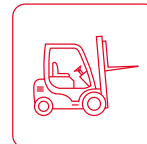

Manutention

Handling equipment
Gabelstapler und Hebetchnik

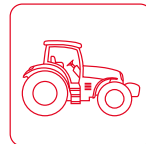

Agricole

Agriculture
Landwirtschaft

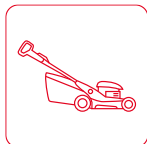

Espaces verts

Parks & Golf
Golf und Gartentechnik



Poids lourds / Bus

Trucks / Buses
LKW / Busse



Remontées mécaniques

Ski lifts
Skipistenbearbeitung

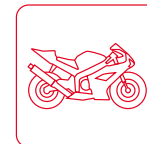

Motos - Quads

Motorcycles - ATV
Motorräder - Quads

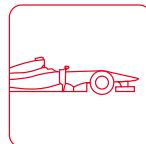

Hautes performances

High performance
Hochleistung

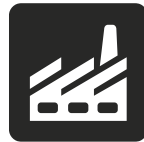

INDUSTRIE

INDUSTRY - INDUSTRIE

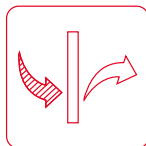

Aéraulique
Aerolics
Klima- und Lüftungsanlage



Dépoussiérage
Dust extraction
Entstaubung

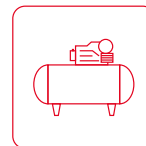

Air comprimé
Compressed air
Druckluft

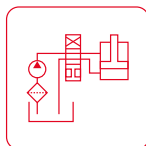

Hydraulique
Hydraulics
Hydraulik

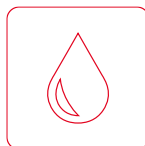

Liquides
Liquids
Flüssigkeiten

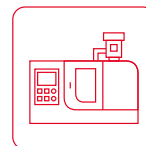

Machines outils
Machine tools
Werkzeugmaschinen



**FILTRATION
FILTRATION
FILTRATION**

- ▶ Filtration adaptée à vos besoins
 - ▶ Gamme complète et diversifiée
 - ▶ Une seule marque, un seul fournisseur
-
- ▶ Filtration for your needs
 - ▶ Complete and diversified range
 - ▶ One stop filter shop
-
- ▶ Filter für Ihre Anwendungen
 - ▶ Komplettes und breites Sortiment
 - ▶ Alle Filter aus einer Hand



**STOCK ET DISPONIBILITÉ
STOCK AND AVAILABILITY
LAGER UND VERFÜGBARKEIT**

- ▶ 35 000 m² de stockage
 - ▶ 30 000 références stockées
 - ▶ 120 pays desservis
-
- ▶ 35 000 m² of storage facilities
 - ▶ 30 000 references in stock
 - ▶ Distributed in 120 countries
-
- ▶ 35 000 m² Lager
 - ▶ 30 000 Referenzen vorrätig
 - ▶ Vertrieb in 120 Länder



**QUALITÉ
QUALITY
QUALITÄT**

- ▶ Qualité certifiée HIFI FILTER®
 - ▶ Laboratoire de contrôles et d'analyses
 - ▶ Garantie produit
-
- ▶ Certified HIFI FILTER® quality
 - ▶ Analysis and control laboratory
 - ▶ Product warranty
-
- ▶ Zertifizierte HIFI FILTER® Qualität
 - ▶ Analyse und Kontrolllabor
 - ▶ Produktgarantie



**OPTIMISEZ
OPTIMIZE
OPTIMIEREN**



**ÉCONOMISEZ
SAVE
SPAREN**



**GAGNEZ
WIN
GEWINNEN**

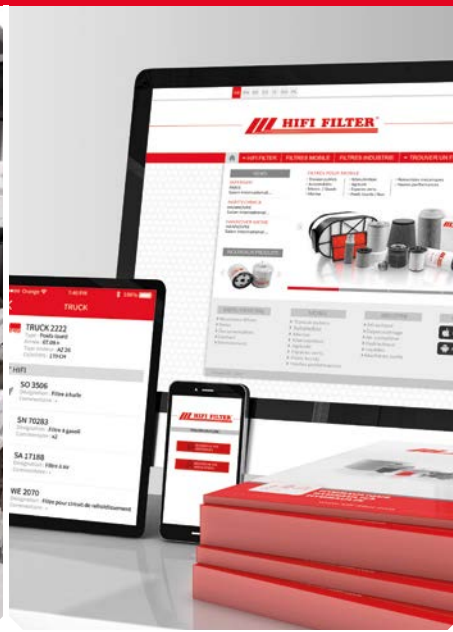

**SERVICES
SERVICES
SERVICES**

- ▶ Services client sur mesure
 - ▶ Conseil technique et suivi sur site
 - ▶ Solutions informatiques personnalisées
-
- ▶ Tailored customer service
 - ▶ Technical advise and on-site help
 - ▶ Customized IT solutions
-
- ▶ Kundenservice
 - ▶ Technische Beratung und Vor-Ort-Hilfe
 - ▶ Kundenspezifische IT Lösungen



**SUPPORTS
SUPPORT
UNTERSTÜTZUNG**

- ▶ Recherches par applications et équivalences
 - ▶ Outils simples et intuitifs
 - ▶ Informations actualisées
-
- ▶ Search by applications and cross-references
 - ▶ Easy and intuitive tools
 - ▶ Up to date information
-
- ▶ Suche nach Anwendung und Vergleich
 - ▶ Einfache und intuitive Werkzeuge
 - ▶ Aktuelle Informationen



HIFI FILTER®

- ▶ 40 années au service de nos clients
 - ▶ 400 collaborateurs
 - ▶ 30 000 entreprises nous font confiance
-
- ▶ 40 years of customers service
 - ▶ 400 coworkers
 - ▶ 30 000 companies trust us
-
- ▶ 40 Jahre im Dienste unserer Kunden
 - ▶ 400 Mitarbeiter
 - ▶ 30 000 Unternehmen vertrauen uns

À QUOI CORRESPOND UN MICRON ?

HOW BIG IS A MICRON ? - WIE GROSS IST EIN MIKRON ?

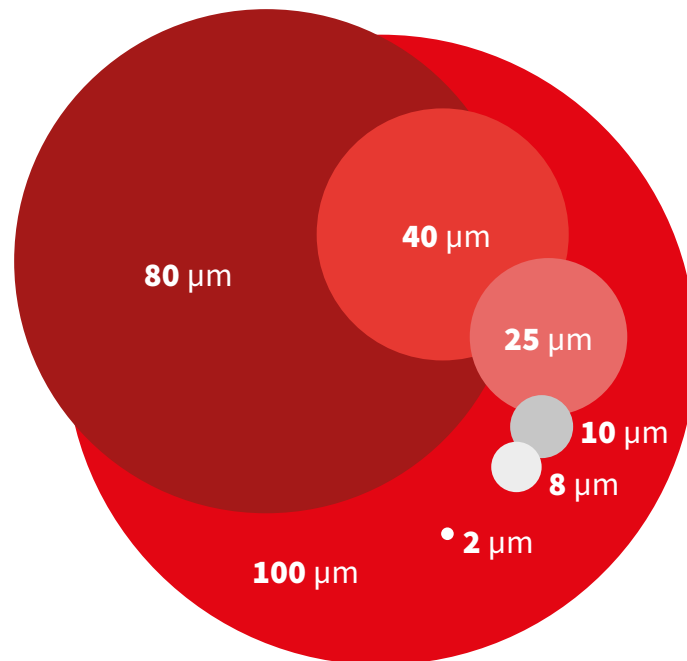

Échelle 1 x 1200



1000 μm = 1 mm

1 μm = 0.001 mm

	FR	EN	DE
100 μm	Grain sel de table	Grain of table salt	Speisesalz Korn
80 μm	Cheveu humain	Human hair	Menschenhaar
40 μm	Seuil limite de visibilité	Lower limit of visibility	Sichtbarkeitsschwelle
25 μm	Globules blancs	White blood cell	Weisse Blutzellen
10 μm	Talc	Talcum powder	Talkumpuder
8 μm	Globules rouges	Red blood cell	Rote Blutzellen
2 μm	Bactérie	Bacteria	Bakterien

TABLEAU DE CONVERSION

CONVERSION CHART / UMRECHNUNGSTABELLE

US MESH	μm
10	2000
12	1680
14	1410
16	1190
18	1000
20	841
25	707
30	595
35	500
40	420
45	354
50	297
60	250
70	210
80	177
100	149
120	125
140	105
170	88
200	74
230	63
270	53
325	44
400	37
550	25
625	20
1250	10
1750	8
2500	5
5000	2.5
12000	1

Rapport Bêta * Beta Report * Betarapport *	Efficacité Efficiency Leistung	Filtration
$\beta_x = 2$	50,0 %	Nominale
$\beta_x = 10$	90,0 %	Nominale
$\beta_x = 20$	95,0 %	Nominale
$\beta_x = 75$	98,7 %	Absolue
$\beta_x = 200$	99,5 %	Absolue
$\beta_x = 1000$	99,9 %	Absolue

* x = Taille des particules en μm

* x = Particles size in μm

* x = Grösse der Partikel in μm



APPLICATIONS APPLICATIONS ANWENDUNGEN

MOTEURS (APPLICATIONS)

ENGINE (APPLICATIONS)

MOTOREN (ANWENDUNGEN)

10

GOLFS - ESPACES VERTS (APPLICATIONS)

PARKS & GOLFS (APPLICATIONS)

GOLF- UND GARTENGERÄTE (ANWENDUNGEN)

125

GOLFS - ESPACES VERTS (FILTRES)

PARKS & GOLFS (FILTER)

GOLF- UND GARTENGERÄTE (FILTER)

269

MOTEURS | ENGINES | MOTOREN

ACME

A 180 / A 220 / A 220 B

Type mach. MOTEUR
 Air/Luft : SA 12921 OÜ/ODER
 Air/Luft : SAM 7132 ELEMENT

A 180 B / A 180 P / A 180 SB / A 220 P / A 220 SB

Type mach. MOTEUR
 Air/Luft : SA 12921

ACT 280 OHC

Type mach. MOTEUR
 Air/Luft : SA 17128

ACT 340 OHC

Type mach. MOTEUR
 Air/Luft : SA 17128

AD 1100 / AD 1200

Type mach. MOTEUR
 Oil/Oel : SO 526

AD 118 / AD 121

Type mach. MOTEUR
 Gasoil : SN 555

ADN 37 GOLDONI / ADN 37 W / ADN 37/2W

Type mach. MOTEUR
 Oil/Oel : SO 8007
 Gasoil : SN 21564 CART/EINS
 Gasoil : SN 555 VISSE/SCHR
 Air/Luft : SAM 7135 ELEMENT B/H

ADN 43 GOLDONI

Type mach. MOTEUR
 Oil/Oel : SO 8007
 Gasoil : SN 21564 CART/EINS
 Gasoil : SN 555 VISSE/SCHR
 Air/Luft : SAM 7135 ELEMENT B/H

ADN 43 LW

Type mach. MOTEUR
 Oil/Oel : SO 8007
 Gasoil : SN 21564 CART/EINS
 Gasoil : SN 555 VISSE/SCHR
 Air/Luft : SAH 06A05SEM016 HOUSING/COMPLET B/H
 Air/Luft : PT 201638 BOL/BOWL

ADN 43 W / ADN 45 / ADN 45 W

Type mach. MOTEUR
 Oil/Oel : SO 8007
 Gasoil : SN 21564 CART/EINS
 Gasoil : SN 555 VISSE/SCHR
 Air/Luft : SAH 06A05SEM016 HOUSING/COMPLET B/H
 Air/Luft : PT 201638 BOL/BOWL
 Air/Luft : SAM 7149 ELEMENT B/H

ADN 48 / ADN 48 W / ADN 54

Type mach. MOTEUR
 Oil/Oel : SO 8007
 Gasoil : SN 21564 CART/EINS
 Gasoil : SN 555 VISSE/SCHR
 Air/Luft : SAH 06A05SEM016 HOUSING/COMPLET B/H
 Air/Luft : PT 201638 BOL/BOWL
 Air/Luft : SAM 7149 ELEMENT B/H

ACME

ADN 54 W / ADN 60 / ADN 60 W

Type mach. MOTEUR
 Oil/Oel : SO 8007
 Gasoil : SN 21564 CART/EINS
 Gasoil : SN 555 VISSE/SCHR
 Air/Luft : SAH 06A05SEM016 HOUSING/COMPLET B/H
 Air/Luft : PT 201638 BOL/BOWL
 Air/Luft : SAM 7149 ELEMENT B/H

ADN 60 LW

Type mach. MOTEUR
 Oil/Oel : SO 8007
 Gasoil : SN 21564 CART/EINS
 Gasoil : SN 555 VISSE/SCHR
 Air/Luft : SAH 06A05SEM016 HOUSING/COMPLET B/H
 Air/Luft : PT 201638 BOL/BOWL

ADX 131

Type mach. MOTEUR
 Air/Luft : SA 12927

ADX 300 / ADX 600 / ADX 740

Type mach. MOTEUR
 Air/Luft : SA 12927

ADX 359

Type mach. MOTEUR
 Air/Luft : SA 12927

ALN 215 W / ALN 290 W / ALN 330 / ALN 330 W

Type mach. MOTEUR
 Air/Luft : SA 12832

ALN 330 WB

Type mach. MOTEUR
 Air/Luft : SA 12832

AT 330

Type mach. MOTEUR
 Air/Luft : SA 12832

ADIM MOTORI

3CYL 50CH

Type mach. MOTEUR
 cv/hp/ps 50CH
 Air/Luft : SAM 7136

4CYL 70CH

Type mach. MOTEUR
 cv/hp/ps 70CH
 Air/Luft : SAM 7136

AGCO POWER

VOIR/SEE/SIEHE SISU

Type mach. .

AIFO

VOIR/SEE/SIEHE FIAT IVECO

Type mach. .

AKSA

A 4 CRX 18

Type mach. MOTEUR
 Oil/Oel : SO 12042
 Gasoil : SN 25201

A 4 CRX 22

Type mach. MOTEUR
 Oil/Oel : SO 053
 Gasoil : SN 25202

A 4 CRX 24

Type mach. MOTEUR
 Oil/Oel : SO 6159
 Gasoil : SN 25202

A 4 CRX 25

Type mach. MOTEUR
 Oil/Oel : SO 053
 Gasoil : SN 25202

A 4 CRX 47

Type mach. MOTEUR
 Oil/Oel : SO 12043
 Gasoil : SN 039

ALSTHOM

DIESEL AIR 120

Type mach. MOTEUR
 Gasoil : SN 99133

PIELSTICK

Type mach. MOTEUR
 Gasoil : SN 99124
 Air/Luft : SA 19498

ANHUI QUANCHAI

QC 498 T 50

Type mach. MOTEUR
 Oil/Oel : SO 6159
 Gasoil : SN 5074

APRILIA

50 SR MOTARD 2T

Type mach. SCOOTER
 Annee/year 2012->2015

ASHOK LEYLAND

AL 4 DTG

Type mach. MOTEUR

AL 4 DTI

Type mach. MOTEUR

AL 4102 G1

Type mach. MOTEUR

MOTEURS | ENGINES | MOTOREN

BERNARD		BETAMOTOR		BRIGGS-STRATTON	
W 71		B 125		DIAMOND I/C HIGH PERFORMANCE I/C 3137	
Type mach.	MOTEUR	Type mach.	MOTEUR	Type mach.	MOTEUR
Gasoil :	SN 230	Air/Luft :	SAH 06A03SEM001 HOUSING/COMPLET	Oil/Oel :	SO 3335 H:88MM OU/ODER
110 SERIE II / 610		Air/Luft :	SAM 7132 ELEMENT	Oil/Oel :	SO 10001 H:60MM
Type mach.	MOTEUR	B 152		Ess/Be :	SN 20002 H:69MM OU/ODER
Air/Luft :	PI 0123 MIC	Type mach.	MOTEUR	Ess/Be :	SN 20105 H:45MM
139 / 19 / 39		Air/Luft :	SAH 06A03SEM001 HOUSING/COMPLET	Air/Luft :	SA 12017
Type mach.	MOTEUR	Air/Luft :	SAM 7132 ELEMENT	Air/Luft :	SA 22017 PREF/VORF
Air/Luft :	SA 12430	B 205		DM 850 D	
139 A / 239 A		Type mach.	MOTEUR	Type mach.	MOTEUR
Type mach.	MOTEUR	Air/Luft :	SAH 06A03SEM001 HOUSING/COMPLET	Oil/Oel :	T 501
Air/Luft :	SA 11932	Air/Luft :	SAM 7132 ELEMENT	Gasoil :	FT 7270
18 C / 318 C / 328 C		BRIGGS-STRATTON		DM 950 D	
Type mach.	MOTEUR	AVS 14->17,5 HP INTEK OHV		Type mach.	MOTEUR
Air/Luft :	SA 12430 H:49 MM OU/ODER	Type mach.	MOTEUR	Oil/Oel :	T 501
Air/Luft :	SA 12429 O:37 MM	Oil/Oel :	SO 10001	Gasoil :	FT 7270
181		Air/Luft :	SA 12257	ELS 14->17,5 HP INTEK OHV	
Type mach.	MOTEUR	DIAMOND I/C HIGH PERFORMANCE I/C 28XX		Type mach.	MOTEUR
Air/Luft :	SA 12207	Type mach.	MOTEUR	Oil/Oel :	SO 10001
Air/Luft :	SA 22207 PREF/VORF	Oil/Oel :	SO 3335 H:88MM OU/ODER	Air/Luft :	SA 12257
182		Oil/Oel :	SO 10001 H:60MM	EUROPEA OHV VERTICAL	
Type mach.	MOTEUR	Ess/Be :	SN 20002 H:69MM OU/ODER	Type mach.	MOTEUR
Air/Luft :	SA 12207	Ess/Be :	SN 20105 H:45MM	Air/Luft :	SA 12207
Air/Luft :	SA 22207 PREF/VORF	Air/Luft :	SA 12017	Air/Luft :	SA 22207 PREF/VORF
19 A / 29 A / 39 A		Air/Luft :	SA 22017 PREF/VORF	I/C OHV INTEK OHV 28XX	
Type mach.	MOTEUR	DIAMOND I/C HIGH PERFORMANCE I/C 3107		Type mach.	MOTEUR
Air/Luft :	SA 11932	Type mach.	MOTEUR	Oil/Oel :	SO 3335 H:88MM OU/ODER
211		Oil/Oel :	SO 3335 H:88MM OU/ODER	Oil/Oel :	SO 10001 H:60MM
Type mach.	MOTEUR	Oil/Oel :	SO 10001 H:60MM	Ess/Be :	SN 20002 H:69MM OU/ODER
Air/Luft :	SA 12207 OU/ODER	Ess/Be :	SN 20002 H:69MM OU/ODER	Ess/Be :	SN 20105 H:45MM
Air/Luft :	SA 12245	Ess/Be :	SN 20105 H:45MM	Air/Luft :	SA 12017
212		Air/Luft :	SA 12017	Air/Luft :	SA 22017 PREF/VORF
Type mach.	MOTEUR	Air/Luft :	SA 22017 PREF/VORF	I/C OHV INTEK OHV 3107	
Air/Luft :	SA 12207	DIAMOND I/C HIGH PERFORMANCE I/C 3117		Type mach.	MOTEUR
Air/Luft :	SA 22207 PREF/VORF	Type mach.	MOTEUR	Oil/Oel :	SO 3335 H:88MM OU/ODER
239 / 249 B		Oil/Oel :	SO 3335 H:88MM OU/ODER	Oil/Oel :	SO 10001 H:60MM
Type mach.	MOTEUR	Oil/Oel :	SO 10001 H:60MM	Ess/Be :	SN 20002 H:69MM OU/ODER
Air/Luft :	SA 12430	Ess/Be :	SN 20002 H:69MM OU/ODER	Ess/Be :	SN 20105 H:45MM
249 A		Ess/Be :	SN 20105 H:45MM	Air/Luft :	SA 12017
Type mach.	MOTEUR	Air/Luft :	SA 12017	Air/Luft :	SA 22017 PREF/VORF
Air/Luft :	SA 11932 H:76MM OU/ODER	Air/Luft :	SA 22017 PREF/VORF	I/C OHV INTEK OHV 3117	
Air/Luft :	SA 12430 H:49MM	DIAMOND I/C HIGH PERFORMANCE I/C 3127		Type mach.	MOTEUR
317 L		Type mach.	MOTEUR	Oil/Oel :	SO 3335 H:88MM OU/ODER
Type mach.	MOTEUR	Oil/Oel :	SO 3335 H:88MM OU/ODER	Oil/Oel :	SO 10001 H:60MM
Air/Luft :	SA 12430	Oil/Oel :	SO 10001 H:60MM	Ess/Be :	SN 20002 H:69MM OU/ODER
417		Ess/Be :	SN 20002 H:69MM OU/ODER	Ess/Be :	SN 20105 H:45MM
Type mach.	MOTEUR	Ess/Be :	SN 20105 H:45MM	Air/Luft :	SA 12017
Air/Luft :	SA 12430	Air/Luft :	SA 12017	Air/Luft :	SA 22017 PREF/VORF
		Air/Luft :	SA 22017 PREF/VORF	I/C OHV INTEK OHV 3127	
				Type mach.	MOTEUR
				Oil/Oel :	SO 3335 H:88MM OU/ODER
				Oil/Oel :	SO 10001 H:60MM
				Ess/Be :	SN 20002 H:69MM OU/ODER
				Ess/Be :	SN 20105 H:45MM
				Air/Luft :	SA 12017
				Air/Luft :	SA 22017 PREF/VORF

BRIGGS-STRATTON

I/C OHV INTEK OHV 3137

Type mach.	MOTEUR	
Oil/Oel :	SO 3335	H:88MM OU/ODER
Oil/Oel :	SO 10001	H:60MM
Ess/Be :	SN 20002	H:69MM OU/ODER
Ess/Be :	SN 20105	H:45MM
Air/Luft :	SA 12017	
Air/Luft :	SA 22017	PREF/VORF

INTEK

Type mach.	MOTEUR	
Ess/Be :	SN 20105	
Air/Luft :	SA 22727	PREF/VORF
Air/Luft :	SA 12727	

INTEK PRO

Type mach.	MOTEUR	
Oil/Oel :	T 1636	
Ess/Be :	SN 20105	
Air/Luft :	SA 22727	PREF/VORF
Air/Luft :	SA 12727	

INTEK PRO OHV

Type mach.	MOTEUR	
Serie no	122672	
Oil/Oel :	T 1636	
Air/Luft :	SA 22727	PREF/VORF
Air/Luft :	SA 12727	

INTEK PRO 1213

Type mach.	MOTEUR	
Air/Luft :	SA 22727	PREF/VORF
Air/Luft :	SA 12727	

INTEK PRO 1214

Type mach.	MOTEUR	
Air/Luft :	SA 22727	PREF/VORF
Air/Luft :	SA 12727	

INTEK PRO 206

Type mach.	MOTEUR	
Air/Luft :	SA 12175	

INTEK 5,5

Type mach.	MOTEUR	
cv/hp/ps	5,5 CH	
Air/Luft :	SA 12740	

INTEK 6,75

Type mach.	MOTEUR	
cv/hp/ps	6,75 ch	
Air/Luft :	SA 12740	

MAX 3,5HP / 4HP

Type mach.	MOTEUR	
Air/Luft :	SA 11118	
Air/Luft :	SA 12208	PREF/VORF

POWERBUILT I/C I/C QUIET 28XX

Type mach.	MOTEUR	
Oil/Oel :	SO 3335	H:88MM OU/ODER
Oil/Oel :	SO 10001	H:60MM
Ess/Be :	SN 20002	H:69MM OU/ODER
Ess/Be :	SN 20105	H:45MM
Air/Luft :	SA 12017	
Air/Luft :	SA 22017	PREF/VORF

BRIGGS-STRATTON

POWERBUILT I/C I/C QUIET 3107

Type mach.	MOTEUR	
Oil/Oel :	SO 3335	H:88MM OU/ODER
Oil/Oel :	SO 10001	H:60MM
Ess/Be :	SN 20002	H:69MM OU/ODER
Ess/Be :	SN 20105	H:45MM
Air/Luft :	SA 12017	
Air/Luft :	SA 22017	PREF/VORF

POWERBUILT I/C I/C QUIET 3117

Type mach.	MOTEUR	
Oil/Oel :	SO 3335	H:88MM OU/ODER
Oil/Oel :	SO 10001	H:60MM
Ess/Be :	SN 20002	H:69MM OU/ODER
Ess/Be :	SN 20105	H:45MM
Air/Luft :	SA 12017	
Air/Luft :	SA 22017	PREF/VORF

POWERBUILT I/C I/C QUIET 3127

Type mach.	MOTEUR	
Oil/Oel :	SO 3335	H:88MM OU/ODER
Oil/Oel :	SO 10001	H:60MM
Ess/Be :	SN 20002	H:69MM OU/ODER
Ess/Be :	SN 20105	H:45MM
Air/Luft :	SA 12017	
Air/Luft :	SA 22017	PREF/VORF

POWERBUILT I/C I/C QUIET 3137

Type mach.	MOTEUR	
Oil/Oel :	SO 3335	H:88MM OU/ODER
Oil/Oel :	SO 10001	H:60MM
Ess/Be :	SN 20002	H:69MM OU/ODER
Ess/Be :	SN 20105	H:45MM
Air/Luft :	SA 12017	
Air/Luft :	SA 22017	PREF/VORF

POWERBUILT OHV 13,5->19,5 CH

Type mach.	MOTEUR	
Type carr.	31A707/807	
Air/Luft :	SA 12701	

POWERBUILT OHV 13,5->19,5 CH

Type mach.	MOTEUR	
Type carr.	31C707	
Air/Luft :	SA 12701	

POWERBUILT OHV 13,5->19,5 CH

Type mach.	MOTEUR	
Type carr.	31E577/607/677	
Air/Luft :	SA 12701	

POWERBUILT OHV 13,5->19,5 CH

Type mach.	MOTEUR	
Type carr.	31E777	
Air/Luft :	SA 12701	

POWERBUILT OHV 13,5->19,5 CH

Type mach.	MOTEUR	
Type carr.	31G777ID	
Air/Luft :	SA 12701	

POWERBUILT OHV 3130

Type mach.	MOTEUR	
Type carr.	31A507/607/677	
Air/Luft :	SA 12701	

POWERBUILT OHV 9->12,5 CH

Type mach.	MOTEUR	
Air/Luft :	SA 12703	

BRIGGS-STRATTON

Q 45 CLASSIC SPRINT QUATTRO

Type mach.	MOTEUR	
Air/Luft :	SA 12390	

SERIES 3 POWERBUILT I/C INTEK 21X7

Type mach.	MOTEUR	
Oil/Oel :	SO 3335	H:88MM OU/ODER
Oil/Oel :	SO 10001	H:60MM
Ess/Be :	SN 20002	H:69MM OU/ODER
Ess/Be :	SN 20105	H:45MM
Air/Luft :	SA 12703	ROND/ROUND OU/ODER
Air/Luft :	SA 12358	PANNEAU/PANNEL
Air/Luft :	SA 22358	PREF/VORF

SERIES 3 POWERBUILT I/C INTEK 21X8

Type mach.	MOTEUR	
Oil/Oel :	SO 3335	H:88MM OU/ODER
Oil/Oel :	SO 10001	H:60MM
Ess/Be :	SN 20002	H:69MM OU/ODER
Ess/Be :	SN 20105	H:45MM
Air/Luft :	SA 12703	ROND/ROUND OU/ODER
Air/Luft :	SA 12358	PANNEAU/PANNEL
Air/Luft :	SA 22358	PREF/VORF

SERIES 3 POWERBUILT I/C INTEK 21X9

Type mach.	MOTEUR	
Oil/Oel :	SO 3335	H:88MM OU/ODER
Oil/Oel :	SO 10001	H:60MM
Ess/Be :	SN 20002	H:69MM OU/ODER
Ess/Be :	SN 20105	H:45MM
Air/Luft :	SA 12703	ROND/ROUND OU/ODER
Air/Luft :	SA 12358	PANNEAU/PANNEL
Air/Luft :	SA 22358	PREF/VORF

SERIES 4 I/C INTEK 31X5

Type mach.	MOTEUR	
Oil/Oel :	SO 3335	H:88MM OU/ODER
Oil/Oel :	SO 10001	H:60MM
Ess/Be :	SN 20002	H:69MM OU/ODER
Ess/Be :	SN 20105	H:45MM
Air/Luft :	SA 12701	ROND/ROUND OU/ODER
Air/Luft :	SA 12257	PANNEAU/PANNEL
Air/Luft :	SA 22257	PREF/VORF

SERIES 4 I/C INTEK 31X6

Type mach.	MOTEUR	
Oil/Oel :	SO 3335	H:88MM OU/ODER
Oil/Oel :	SO 10001	H:60MM
Ess/Be :	SN 20002	H:69MM OU/ODER
Ess/Be :	SN 20105	H:45MM
Air/Luft :	SA 12701	ROND/ROUND OU/ODER
Air/Luft :	SA 12257	PANNEAU/PANNEL
Air/Luft :	SA 22257	PREF/VORF

SERIES 4 I/C INTEK 31X7

Type mach.	MOTEUR	
Oil/Oel :	SO 3335	H:88MM OU/ODER
Oil/Oel :	SO 10001	H:60MM
Ess/Be :	SN 20002	H:69MM OU/ODER
Ess/Be :	SN 20105	H:45MM
Air/Luft :	SA 12701	ROND/ROUND OU/ODER
Air/Luft :	SA 12257	PANNEAU/PANNEL
Air/Luft :	SA 22257	PREF/VORF

BRIGGS-STRATTON

SERIES 7 INTEK PROFESSIONNAL 40X5

Type mach.	MOTEUR	
Oil/Oel :	SO 3335	H:88MM OU/ODER
Oil/Oel :	SO 10001	H:60MM
Ess/Be :	SN 20002	H:69MM OU/ODER
Ess/Be :	SN 20105	H:45MM
Air/Luft :	SA 12393	ROND/ROUND OU/ODER
Air/Luft :	SA 22393	PREF/VORF
Air/Luft :	SA 12140	PANNEAU/PANNEL
Air/Luft :	SA 22140	PREF/VORF

SERIES 7 INTEK PROFESSIONNAL 40X6

Type mach.	MOTEUR	
Oil/Oel :	SO 3335	H:88MM OU/ODER
Oil/Oel :	SO 10001	H:60MM
Ess/Be :	SN 20002	H:69MM OU/ODER
Ess/Be :	SN 20105	H:45MM
Air/Luft :	SA 12393	ROND/ROUND OU/ODER
Air/Luft :	SA 22393	PREF/VORF
Air/Luft :	SA 12140	PANNEAU/PANNEL
Air/Luft :	SA 22140	PREF/VORF

SERIES 7 INTEK PROFESSIONNAL 40X7

Type mach.	MOTEUR	
Oil/Oel :	SO 3335	H:88MM OU/ODER
Oil/Oel :	SO 10001	H:60MM
Ess/Be :	SN 20002	H:69MM OU/ODER
Ess/Be :	SN 20105	H:45MM
Air/Luft :	SA 12393	ROND/ROUND OU/ODER
Air/Luft :	SA 22393	PREF/VORF
Air/Luft :	SA 12140	PANNEAU/PANNEL
Air/Luft :	SA 22140	PREF/VORF

SERIES 8 COMMERCIAL TURF 44T8

Type mach.	MOTEUR	
Oil/Oel :	SO 3335	H:88MM OU/ODER
Oil/Oel :	SO 10001	H:60MM
Ess/Be :	SN 20002	H:69MM OU/ODER
Ess/Be :	SN 20105	H:45MM
Air/Luft :	SA 12393	ROND/ROUND OU/ODER
Air/Luft :	SA 22393	PREF/VORF
Air/Luft :	SA 12140	PANNEAU/PANNEL
Air/Luft :	SA 22140	PREF/VORF

SERIES 8 INTEK PROFESSIONNAL 44X5

Type mach.	MOTEUR	
Oil/Oel :	SO 3335	H:88MM OU/ODER
Oil/Oel :	SO 10001	H:60MM
Ess/Be :	SN 20002	H:69MM OU/ODER
Ess/Be :	SN 20105	H:45MM
Air/Luft :	SA 12393	ROND/ROUND OU/ODER
Air/Luft :	SA 22393	PREF/VORF
Air/Luft :	SA 12140	PANNEAU/PANNEL
Air/Luft :	SA 22140	PREF/VORF

SERIES 8 INTEK PROFESSIONNAL 44X7

Type mach.	MOTEUR	
Oil/Oel :	SO 3335	H:88MM OU/ODER
Oil/Oel :	SO 10001	H:60MM
Ess/Be :	SN 20002	H:69MM OU/ODER
Ess/Be :	SN 20105	H:45MM
Air/Luft :	SA 12393	ROND/ROUND OU/ODER
Air/Luft :	SA 22393	PREF/VORF
Air/Luft :	SA 12140	PANNEAU/PANNEL
Air/Luft :	SA 22140	PREF/VORF

TWIN VERTICAL

Type mach.	MOTEUR	
Air/Luft :	SA 46176	
Air/Luft :	SA 22359	PREF/VORF

BRIGGS-STRATTON

V-TWIN OHV VANGUARD

Type mach.	MOTEUR	
Oil/Oel :	SO 3335	
Air/Luft :	SA 42359	H:56 MM
Air/Luft :	SA 11130	PANNEAU/PANEL
Air/Luft :	SA 11131	PREF/VORF

V-TWIN OHV VANGUARD

Type mach.	MOTEUR	
Oil/Oel :	SO 3335	
Air/Luft :	SA 11131	
Air/Luft :	SA 11130	OU/ODER
Air/Luft :	SA 42359	

VANGUARD 14-16-18 GROSS HP 29X4

Type mach.	MOTEUR	
Oil/Oel :	SO 3335	H:88MM OU/ODER
Oil/Oel :	SO 10001	H:60MM
Ess/Be :	SN 20002	
Air/Luft :	SA 42359	
Air/Luft :	SA 22359	PREF/VORF

VANGUARD 14-16-18 GROSS HP 29X7

Type mach.	MOTEUR	
Oil/Oel :	SO 3335	H:88MM OU/ODER
Oil/Oel :	SO 10001	H:60MM
Ess/Be :	SN 20002	
Air/Luft :	SA 42359	
Air/Luft :	SA 22359	PREF/VORF

VANGUARD 14-16-18 GROSS HP 30X4

Type mach.	MOTEUR	
Oil/Oel :	SO 3335	H:88MM OU/ODER
Oil/Oel :	SO 10001	H:60MM
Ess/Be :	SN 20002	
Air/Luft :	SA 42359	
Air/Luft :	SA 22359	PREF/VORF

VANGUARD 14-16-18 GROSS HP 30X7

Type mach.	MOTEUR	
Oil/Oel :	SO 3335	H:88MM OU/ODER
Oil/Oel :	SO 10001	H:60MM
Ess/Be :	SN 20002	
Air/Luft :	SA 42359	
Air/Luft :	SA 22359	PREF/VORF

VANGUARD 14-16-18 GROSS HP 35X4

Type mach.	MOTEUR	
Oil/Oel :	SO 3335	H:88MM OU/ODER
Oil/Oel :	SO 10001	H:60MM
Ess/Be :	SN 20002	
Air/Luft :	SA 42359	
Air/Luft :	SA 22359	PREF/VORF

VANGUARD 18-20-22-23 GROSS HP 35X7

Type mach.	MOTEUR	
Oil/Oel :	SO 3335	H:88MM OU/ODER
Oil/Oel :	SO 10001	H:60MM
Ess/Be :	SN 20002	
Air/Luft :	SA 12187	
Air/Luft :	SA 22187	PREF/VORF

VANGUARD 18-20-22-23 GROSS HP 38X4

Type mach.	MOTEUR	
Oil/Oel :	SO 3335	H:88MM OU/ODER
Oil/Oel :	SO 10001	H:60MM
Ess/Be :	SN 20002	
Air/Luft :	SA 12187	
Air/Luft :	SA 22187	PREF/VORF

BRIGGS-STRATTON

VANGUARD 18-20-22-23 GROSS HP 3867

Type mach.	MOTEUR	
Oil/Oel :	SO 3335	H:88MM OU/ODER
Oil/Oel :	SO 10001	H:60MM
Ess/Be :	SN 20002	
Air/Luft :	SA 12187	
Air/Luft :	SA 22187	PREF/VORF

VANGUARD 21 HP

Type mach.	MOTEUR	
Serie no	21CH/15KW	
Oil/Oel :	SO 10001	
Air/Luft :	SA 42359	
Air/Luft :	SA 22359	PREF/VORF

VANGUARD 31 HP

Type mach.	MOTEUR	
Serie no	31CH/22KW	
Oil/Oel :	SO 10001	
Air/Luft :	SA 12187	
Air/Luft :	SA 22187	PREF/VORF

VANGUARD 5,5-6,5 GROSS HP 13H1

Type mach.	MOTEUR	
Air/Luft :	SA 12434	
Air/Luft :	SA 22321	PREF/VORF

VANGUARD 5,5-6,5 GROSS HP 13H3

Type mach.	MOTEUR	
Air/Luft :	SA 12434	
Air/Luft :	SA 22321	PREF/VORF

VANGUARD 5,5-6,5 GROSS HP 13L1

Type mach.	MOTEUR	
Air/Luft :	SA 12434	
Air/Luft :	SA 22321	PREF/VORF

VANGUARD 5,5-6,5 GROSS HP 13L3

Type mach.	MOTEUR	
Air/Luft :	SA 12434	
Air/Luft :	SA 22321	PREF/VORF

VANGUARD 7,5-9 GROSS HP 1384

Type mach.	MOTEUR	
Air/Luft :	SA 11120	
Air/Luft :	SA 11122	PREF/VORF

VANGUARD 7,5-9 GROSS HP 1854

Type mach.	MOTEUR	
Air/Luft :	SA 11120	
Air/Luft :	SA 11122	PREF/VORF

VANGUARD 8-10 GROSS HP 19H1

Type mach.	MOTEUR	
Air/Luft :	SA 12476	

VANGUARD 8-10 GROSS HP 19H2

Type mach.	MOTEUR	
Air/Luft :	SA 12476	

VANGUARD 8-10 GROSS HP 19L1

Type mach.	MOTEUR	
Air/Luft :	SA 12476	

VANGUARD 8-10 GROSS HP 19L2

Type mach.	MOTEUR	
Air/Luft :	SA 12476	

BRIGGS-STRATTON			BRIGGS-STRATTON			BRIGGS-STRATTON		
10 HP VERTICAL			112200 SERIES			12,5-16 HP HOR.+VERT.		
Type mach.	MOTEUR		Type mach.	MOTEUR		Type mach.	MOTEUR	
Air/Luft :	SA 10000	OU/ODER	Air/Luft :	SA 11120	PANNEAU/PANEL	Air/Luft :	SA 11130	
Air/Luft :	SA 10003		Air/Luft :	SA 11122	PREF/VORF OU/ODER	Air/Luft :	SA 11131	PREF/VORF
10,5 HP VERTICAL			112700 SERIES			121700 SERIES		
Type mach.	MOTEUR		Air/Luft :	SA 10001	MOUSSE/FOAM OU/ODER	Type mach.	MOTEUR	
Air/Luft :	SA 12016		Air/Luft :	SA 12424	O:70 MM	Air/Luft :	SA 11120	
Air/Luft :	SA 22016	PREF/VORF	Air1/Luft:	SA 22205	PREF/VORF			
10T802 SERIES			112900 SERIES			121800 SERIES		
Type mach.	MOTEUR		Type mach.	MOTEUR		Type mach.	MOTEUR	
Air/Luft :	SA 12803		Air/Luft :	SA 11118		Air/Luft :	SA 11120	
10U232			113900 SERIES			122600 SERIES		
Type mach.	MOTEUR		Type mach.	MOTEUR		Type mach.	MOTEUR	
Air/Luft :	SA 12837		Air/Luft :	SA 10017	MOUSSE/FOAM OU/ODER	Oil/Oel :	T 1636	
100700 SERIES			114700 SERIES			122700 SERIES		
Type mach.	MOTEUR		Air/Luft :	SA 12424	O:70 MM	Air/Luft :	SA 22727	PREF/VORF
Air/Luft :	SA 11119		Air/Luft :	SA 22205	PREF/VORF	Air/Luft :	SA 12727	
104700 SERIES			119000 SERIES			123700 SERIES		
Type mach.	MOTEUR		Type mach.	MOTEUR		Type mach.	MOTEUR	
Air/Luft :	SA 11124		Air/Luft :	SA 10017	MOUSSE/FOAM	Air/Luft :	SA 11120	
Air/Luft :	SA 10068	PREF/VORF	114900 SERIES			123800 SERIES		
11 HP HORIZONTAL			117432 SERIES			124700 SERIES		
Type mach.	MOTEUR		Type mach.	MOTEUR		Type mach.	MOTEUR	
Air/Luft :	SA 11124	OU/ODER	Air/Luft :	SA 12424	O:70 MM	Air/Luft :	SA 11120	
Air/Luft :	SA 11135		Air/Luft :	SA 22205	PREF/VORF OU/ODER	Air/Luft :	SA 11120	
11 HP VERTICAL			12 HP VERTICAL			124800 SERIES		
Type mach.	MOTEUR		Type mach.	MOTEUR		Type mach.	MOTEUR	
Air/Luft :	SA 10000	MOUSSE/FOAM/OU/ODER	Air/Luft :	SA 10017	MOUSSE/FOAM OU/ODER	Air/Luft :	SA 11120	
Air/Luft :	SA 10003		Air/Luft :	SA 12424	O:70 MM	Air/Luft :	SA 11122	PREF/VORF
Air/Luft :	SA 12725	OVAL OU/ODER	Air/Luft :	SA 22205	PREF/VORF	125700 SERIES		
Air/Luft :	SA 11128	PREF/VORF OU/ODER	117432 SERIES			126700 SERIES		
Air1/Luft:	SA 10068	PREF/VORF OVAL	Type mach.	MOTEUR		Type mach.	MOTEUR	
11,5 HP VERTICAL			12,5 HP VANGUARD			126800 SERIES		
Type mach.	MOTEUR		Type mach.	MOTEUR		Type mach.	MOTEUR	
Air/Luft :	SA 12016		Air/Luft :	SA 12186		Air/Luft :	SA 11120	
Air/Luft :	SA 22016	PREF/VORF	12 HP VERTICAL			Air/Luft :	SA 11122	PREF/VORF
110700 SERIES			12,5 HP VERTICAL			127000 SERIES		
Type mach.	MOTEUR		Type mach.	MOTEUR		Type mach.	MOTEUR	
Air/Luft :	SA 11118		Air/Luft :	SA 11127	H:69MM	Air/Luft :	SA 11120	
Air/Luft :	SA 12208	PREF/VORF	Air/Luft :	SA 11128	PREF/VORF OU/ODER	Air/Luft :	SA 11122	PREF/VORF
110900 SERIES			12,5 HP VANGUARD			128000 SERIES		
Type mach.	MOTEUR		Type mach.	MOTEUR		Type mach.	MOTEUR	
Air/Luft :	SA 10017	MOUSSE/FOAM OU/ODER	Oil/Oel :	SO 3335		Air/Luft :	SA 11120	
Air/Luft :	SA 12205	ROND/RUND/OU/ODER	Air/Luft :	SA 24524		Air/Luft :	SA 11122	PREF/VORF
Air/Luft :	SA 12424		Air/Luft :	SA 14524		13U232		
Air/Luft :	SA 22205	PREF/VORF	12,5 HP VERTICAL			130200 SERIES		
111700 SERIES			12,5 HP VANGUARD			130200 SERIES		
Type mach.	MOTEUR		Type mach.	MOTEUR		Type mach.	MOTEUR	
Air/Luft :	SA 12424		Air/Luft :	SA 12017	PREF/VORF	Air/Luft :	SA 11120	
Air/Luft :	SA 22205	PREF/VORF	Air/Luft :	SA 22017	PREF/VORF	Air/Luft :	SA 11122	PREF/VORF
12,5 HP VERTICAL			12,5 HP VERTICAL VANGUARD 1CYL			132000 SERIES		
Type mach.	MOTEUR		Type mach.	MOTEUR		Type mach.	MOTEUR	
Air/Luft :	SA 10000		Oil/Oel :	SO 3335		Air/Luft :	SA 11120	PANNEAU/PANEL
Air/Luft :	SA 10003		Air/Luft :	SA 11125		Air/Luft :	SA 11122	PREF/VORF OU/ODER
Air/Luft :	SA 12725	OVAL OU/ODER	Air/Luft :	SA 11126	PREF/VORF	Air/Luft :	SA 12205	OU/ODER
Air/Luft :	SA 11128	PREF/VORF OU/ODER	12,5 VANGUARD			Air/Luft :	SA 12424	
Air1/Luft:	SA 10068	PREF/VORF OVAL	Type mach.	MOTEUR		Air2/Luft:	SA 22205	PREF/VORF
11,5 HP VERTICAL			12,5 HP VANGUARD			125700 SERIES		
Type mach.	MOTEUR		Type mach.	MOTEUR		Type mach.	MOTEUR	
Air/Luft :	SA 12016		Oil/Oel :	T 1634		Air/Luft :	SA 11120	
Air/Luft :	SA 22016	PREF/VORF	Air/Luft :	SA 14524		Air/Luft :	SA 11122	PREF/VORF



MOTEURS | ENGINES | MOTOREN

BRIGGS-STRATTON		BRIGGS-STRATTON		BRIGGS-STRATTON	
130400 SERIES		1350 SERIES INTEK 2043		170700 SERIES	
Type mach.	MOTEUR	Type mach.	MOTEUR	Type mach.	MOTEUR
Air/Luft :	SA 12424	Air/Luft :	SA 11120	Air/Luft :	SA 10010
Air/Luft :	SA 22205				MOUSSE/FOAM OU/ ODER
	PREF/VORF				H:54 MM
130700 SERIES		138432 SERIES		171400 SERIES	
Type mach.	MOTEUR	Type mach.	MOTEUR	Type mach.	MOTEUR
Air/Luft :	SA 11118	Air/Luft :	SA 12186	Air/Luft :	SA 12308
Air/Luft :	SA 12208				H:72MM OU/ODER
	PREF/VORF				H:61MM OU/ODER
130900 SERIES		14 HP VANGUARD		171400 SERIES	
Type mach.	MOTEUR	Type mach.	MOTEUR	Air/Luft :	SA 14524
Air/Luft :	SA 10002	Oil/Oel :	SO 10001	Air/Luft :	SA 24524
Air/Luft :	SA 12205	Air/Luft :	SA 11125		H:92MM
Air/Luft :	SA 12424				PREF/VORF
	MOUSSE/FOAM OU/ ODER	14 HP VERTICAL VANGUARD		18 HP	
	ROND OU/ODER	Type mach.	MOTEUR	Type mach.	MOTEUR
131200 SERIES		Mot.type	1CYL	Oil/Oel :	SO 3335
Type mach.	MOTEUR	Oil/Oel :	SO 3335	18 HP VANGUARD	
Air/Luft :	SA 10001	Air/Luft :	SA 11125	Type mach.	MOTEUR
Air/Luft :	SA 12205	Air/Luft :	SA 11126	Oil/Oel :	T 1634
Air/Luft :	SA 12424			Air/Luft :	SA 14524
Air/Luft :	SA 22205				SA 14524
	PREF/VORF	1450 SERIES		19N132 SERIES	
131400 SERIES		Type mach.	MOTEUR	Type mach.	MOTEUR
Type mach.	MOTEUR	Air/Luft :	SA 12836	Air/Luft :	SA 12836
Air/Luft :	SA 12205	1450 SERIES INTEK I/C 2013		19N135 SERIES	
Air/Luft :	SA 12424	Type mach.	MOTEUR	Type mach.	MOTEUR
Air/Luft :	SA 22205	Air/Luft :	SA 11120	Air/Luft :	SA 12836
	PREF/VORF	1450 SERIES INTEK I/C 2043		19N137 SERIES	
131700 SERIES		Type mach.	MOTEUR	Type mach.	MOTEUR
Type mach.	MOTEUR	Air/Luft :	SA 11120	Air/Luft :	SA 12836
Air/Luft :	SA 11118	1450 SERIES INTEK 2013		19T132 SERIES	
Air/Luft :	SA 12208	Type mach.	MOTEUR	Type mach.	MOTEUR
	PREF/VORF	Air/Luft :	SA 11120	Air/Luft :	SA 12836
131900 SERIES		1450 SERIES INTEK 2043		19T137 SERIES	
Type mach.	MOTEUR	Type mach.	MOTEUR	Type mach.	MOTEUR
Air/Luft :	SA 12205	Air/Luft :	SA 11120	Air/Luft :	SA 12836
Air/Luft :	SA 12424	16 HP		190400 SERIES	
Air/Luft :	SA 22205	Type mach.	MOTEUR	Type mach.	MOTEUR
	PREF/VORF	Air/Luft :	SA 11120	Air/Luft :	SA 12056
132200 SERIES		16 HP TWIN VANGUARD		Air/Luft :	SA 12308
Type mach.	MOTEUR	Type mach.	MOTEUR	Air/Luft :	SA 14524
Air/Luft :	SA 12424	Air/Luft :	SA 11120	Air/Luft :	SA 24524
Air/Luft :	SA 22205				SA 24524
Air/Luft :	SA 11120				PREF/VORF
Air/Luft :	SA 11122			190700 SERIES	
	PREF/VORF			Type mach.	MOTEUR
132400 SERIES				Air/Luft :	SA 10010
Type mach.	MOTEUR			Air/Luft :	SA 12726
Air/Luft :	SA 12424				MOUSSE/FOAM OU/ ODER
Air/Luft :	SA 22205				H:54 MM
	PREF/VORF			191700 SERIES	
132900 SERIES				Type mach.	MOTEUR
Type mach.	MOTEUR			Air/Luft :	SA 10010
Air/Luft :	SA 12424			Air/Luft :	SA 12726
Air/Luft :	SA 22205				MOUSSE/FOAM OU/ ODER
	PREF/VORF				H:54 MM
1350 SERIES INTEK I/C 2013				192700 SERIES	
Type mach.	MOTEUR			Type mach.	MOTEUR
Air/Luft :	SA 11120			Air/Luft :	SA 10010
1350 SERIES INTEK I/C 2043				Air/Luft :	SA 12726
Type mach.	MOTEUR				MOUSSE/FOAM OU/ ODER
Air/Luft :	SA 11120				H:54 MM
1350 SERIES INTEK 2013				193700 SERIES	
Type mach.	MOTEUR			Type mach.	MOTEUR
Air/Luft :	SA 11120			Air/Luft :	SA 10010
				Air/Luft :	SA 12726
					MOUSSE/FOAM OU/ ODER
					H:54 MM

MOTEURS | ENGINES | MOTOREN

BRIGGS-STRATTON

194400 SERIES
 Type mach. MOTEUR
 Air/Luft : SA 14524
 Air/Luft : SA 24524 PREF/VORF

194700 SERIES
 Type mach. MOTEUR
 Air/Luft : SA 10003 MOUSSE/FOAM

195400 SERIES
 Type mach. MOTEUR
 Air/Luft : SA 14524
 Air/Luft : SA 24524 PREF/VORF OU/ODER
 Air/Luft : SA 11135

195700 SERIES
 Type mach. MOTEUR
 Air/Luft : SA 10003

196700 SERIES
 Type mach. MOTEUR
 Air/Luft : SA 12016
 Air/Luft : SA 22016 PREF/VORF

2-5 HP HORIZONTAL
 Type mach. MOTEUR
 Air/Luft : SA 10001 MOUSSE/FOAM
 Air/Luft : SA 12205 OU/ODER
 Air/Luft : SA 12424
 Air/Luft : SA 22205 PREF/VORF

2-5 HP VERTICAL
 Type mach. MOTEUR
 Air/Luft : SA 12205 OU/ODER
 Air/Luft : SA 12424
 Air/Luft : SA 22205 PREF/VORF

20 HP INTEC
 Type mach. MOTEUR
 Air/Luft : SA 22140 PREF/VORF
 Air/Luft : SA 12140

200400 SERIES
 Type mach. MOTEUR
 Air/Luft : SA 12056 MOUSSE/FOAM

220400 SERIES
 Type mach. MOTEUR
 Air/Luft : SA 14524
 Air/Luft : SA 24524 PREF/VORF

220700 SERIES
 Type mach. MOTEUR
 Air/Luft : SA 10000 MOUSSE/FOAM OU/ODER
 Air/Luft : SA 12725 H:64 MM

221400 SERIES
 Type mach. MOTEUR
 Air/Luft : SA 14524
 Air/Luft : SA 24524 PREF/VORF

222400 SERIES
 Type mach. MOTEUR
 Air/Luft : SA 14524
 Air/Luft : SA 24524 PREF/VORF

BRIGGS-STRATTON

233400 SERIES
 Type mach. MOTEUR
 Serie no ->0500
 Air/Luft : SA 14524
 Air/Luft : SA 24524 PREF/VORF

233400 SERIES
 Type mach. MOTEUR
 Serie no 0500->
 Air/Luft : SA 12056 MOUSSE/FOAM

243400 SERIES
 Type mach. MOTEUR
 Air/Luft : SA 12056 MOUSSE/FOAM OU/ODER
 Air/Luft : SA 14524 H:92 MM
 Air/Luft : SA 24524 PREF/VORF

25N132 SERIES
 Type mach. MOTEUR
 Air/Luft : SA 12836

25N137 SERIES
 Type mach. MOTEUR
 Air/Luft : SA 12836

25T232 SERIES
 Type mach. MOTEUR
 Air/Luft : SA 12833

252400 SERIES
 Type mach. MOTEUR
 Air/Luft : SA 14524 H:92MM
 Air/Luft : SA 24524 PREF/VORF OU/ODER
 Air/Luft : SA 11129 H:60MM
 Air/Luft : SA 22129 PREF/VORF

252700 SERIES
 Type mach. MOTEUR
 Air/Luft : SA 10000 MOUSSE/FOAM OU/ODER
 Air/Luft : SA 12725 H:64 MM

253400 SERIES
 Type mach. MOTEUR
 Air/Luft : SA 11129
 Air/Luft : SA 22129 PREF/VORF

253700 SERIES
 Type mach. MOTEUR
 Air/Luft : SA 10000 MOUSSE/FOAM OU/ODER
 Air/Luft : SA 11127 H:67 MM OU/ODER
 Air/Luft : SA 14524 H:92 MM
 Air/Luft : SA 24524 PREF/VORF

254400 SERIES
 Type mach. MOTEUR
 Air/Luft : SA 14524 H:92 MM
 Air/Luft : SA 24524 PREF/VORF OU/ODER
 Air/Luft : SA 11135

254700 SERIES
 Type mach. MOTEUR
 Air/Luft : SA 10003 MOUSSE/FOAM

255400 SERIES
 Type mach. MOTEUR
 Air/Luft : SA 11129
 Air/Luft : SA 22129 PREF/VORF

BRIGGS-STRATTON

255700 SERIES
 Type mach. MOTEUR
 Air/Luft : SA 10000 MOUSSE/FOAM

256700 SERIES
 Type mach. MOTEUR
 Air/Luft : SA 10000 MOUSSE/FOAM OU/ODER
 Air/Luft : SA 12725 OU/ODER
 Air/Luft : SA 11127
 Air/Luft : SA 11128 PREF/VORF

257700 SERIES
 Type mach. MOTEUR
 Air/Luft : SA 12016
 Air/Luft : SA 22016 PREF/VORF

26 HP INTEK V-TWIN
 Type mach. MOTEUR
 Oil/Oel : SO 10001
 Ess/Be : SN 20002
 Air/Luft : SA 12140 PANEL OU/ODER
 Air/Luft : SA 22140 PREF/VORF
 Air/Luft : SA 12393 OVAL

260700 SERIES
 Type mach. MOTEUR
 Air/Luft : SA 11125
 Air/Luft : SA 11126 PREF/VORF

261700 SERIES
 Type mach. MOTEUR
 Air/Luft : SA 11125
 Air/Luft : SA 11126 PREF/VORF

280700 SERIES
 Type mach. MOTEUR
 Air/Luft : SA 11127
 Air/Luft : SA 11128 PREF/VORF

281700 SERIES
 Type mach. MOTEUR
 Air/Luft : SA 11127
 Air/Luft : SA 11128 PREF/VORF

282700 SERIES
 Type mach. MOTEUR
 Air/Luft : SA 12017

283700 SERIES
 Type mach. MOTEUR
 Air/Luft : SA 12017
 Air/Luft : SA 22017 PREF/VORF

286700 SERIES
 Type mach. MOTEUR
 Air/Luft : SA 12017
 Air/Luft : SA 22017 PREF/VORF

290400 SERIES
 Type mach. MOTEUR
 Air/Luft : SA 11130 PANNEAU/PANEL
 Air/Luft : SA 11131 PREF/VORF OU/ODER
 Air/Luft : SA 42359 H:56MM
 Air/Luft : SA 22359 PREF/VORF OU/ODER
 Air1/Luft: SA 14524 H:92MM
 Air2/Luft: SA 24524 PREF/VORF

MOTEURS | ENGINES | MOTOREN

BRIGGS-STRATTON

290700 SERIES

Type mach. MOTEUR
 Air/Luft : SA 11130 PANNEAU/PANEL
 Air/Luft : SA 11131 PREF/VORF OU/ODER
 Air/Luft : SA 42359 H:56 MM
 Air/Luft : SA 22359 PREF/VORF

294400 SERIES

Type mach. MOTEUR
 Air/Luft : SA 11130 PANNEAU/PANEL
 Air/Luft : SA 11131 PREF/VORF OU/ODER
 Air/Luft : SA 14524 H:92 MM
 Air/Luft : SA 24524 PREF/VORF

294700 SERIES

Type mach. MOTEUR
 Air/Luft : SA 11130 PANNEAU/PANEL
 Air/Luft : SA 11131 PREF/VORF OU/ODER
 Air/Luft : SA 42359 H:56 MM
 Air/Luft : SA 22359 PREF/VORF

3 HP HORIZONTAL

Type mach. MOTEUR
 Air/Luft : SA 11120
 Air/Luft : SA 11122 PREF/VORF

3 HP VERTICAL

Type mach. MOTEUR
 Air/Luft : SA 10004 OU/ODER
 Air/Luft : SA 10058

3,5 HP QUANTUM

Type mach. MOTEUR
 Air/Luft : SA 11119

3,5 HP VERTICAL

Type mach. MOTEUR
 Air/Luft : SA 10004

3,75 HP VERTICAL CLASSIC-SPRINT

Type mach. MOTEUR
 Air/Luft : SA 10058

300400 SERIES

Type mach. MOTEUR
 Air/Luft : SA 12056 MOUSSE/FOAM

302400 SERIES

Type mach. MOTEUR
 Air/Luft : SA 14524
 Air/Luft : SA 24524 PREF/VORF

303400 SERIES

Type mach. MOTEUR
 Air/Luft : SA 11130 PANNEAU/PANEL
 Air/Luft : SA 11131 PREF/VORF OU/ODER
 Air/Luft : SA 14524 H:92MM
 Air/Luft : SA 24524 PREF/VORF OU/ODER
 Air/Luft : SA 42359 H:56MM
 Air/Luft : SA 22359 PREF/VORF

303442 SERIES

Type mach. MOTEUR
 Oil/Oel : SO 10001
 Air/Luft : SA 24524 PREF/VORF
 Air/Luft : SA 14524

BRIGGS-STRATTON

303700 SERIES

Type mach. MOTEUR
 Air/Luft : SA 11130 PANNEAU/PANEL
 Air/Luft : SA 11131 PREF/VORF OU/ODER
 Air/Luft : SA 42359 H:56 MM
 Air/Luft : SA 22359 PREF/VORF

311777 SERIES

Type mach. MOTEUR
 Oil/Oel : SO 10001

320400 SERIES

Type mach. MOTEUR
 Air/Luft : SA 12056 MOUSSE/FOAM

326400 SERIES

Type mach. MOTEUR
 Air/Luft : SA 14524
 Air/Luft : SA 24524 PREF/VORF

33 MODEL SERIES

Type mach. MOTEUR
 Air/Luft : SA 12753
 Air/Luft : SA 22753 PREF/VORF

350400 SERIES

Type mach. MOTEUR
 Air/Luft : SA 42359
 Air/Luft : SA 22359 PREF/VORF

350700 SERIES

Type mach. MOTEUR
 Air/Luft : SA 42359
 Air/Luft : SA 22359 PREF/VORF

4 HP HORIZONTAL

Type mach. MOTEUR
 Air/Luft : SA 12074

4 HP VERTICAL

Type mach. MOTEUR
 Air/Luft : SA 10067 OU/ODER
 Air/Luft : SA 10017

400000 SERIES

Type mach. MOTEUR
 Oil/Oel : SO 10001
 Ess/Be : SN 20002
 Air/Luft : SA 12393
 Air/Luft : SA 22393 PREF/VORF

400400 SERIES

Type mach. MOTEUR
 Air/Luft : SA 42359
 Air/Luft : SA 22359 PREF/VORF

400700 SERIES

Type mach. MOTEUR
 Air/Luft : SA 46176
 Air/Luft : SA 22359 PREF/VORF

401400 SERIES

Type mach. MOTEUR
 Air/Luft : SA 42359
 Air/Luft : SA 22359 PREF/VORF

BRIGGS-STRATTON

401700 SERIES

Type mach. MOTEUR
 Air/Luft : SA 46176
 Air/Luft : SA 22359 PREF/VORF

402400 SERIES

Type mach. MOTEUR
 Air/Luft : SA 42359
 Air/Luft : SA 22359 PREF/VORF

402700 SERIES

Type mach. MOTEUR
 Air/Luft : SA 46176
 Air/Luft : SA 22359 PREF/VORF

404400 SERIES

Type mach. MOTEUR
 Air/Luft : SA 42359
 Air/Luft : SA 22359 PREF/VORF

404700 SERIES

Type mach. MOTEUR
 Air/Luft : SA 46176
 Air/Luft : SA 22359 PREF/VORF

406700 SERIES

Type mach. MOTEUR
 Air/Luft : SA 12140
 Air/Luft : SA 22140 PREF/VORF

422400 SERIES

Type mach. MOTEUR
 Air/Luft : SA 42359
 Air/Luft : SA 22359 PREF/VORF

422700 SERIES

Type mach. MOTEUR
 Air/Luft : SA 46176
 Air/Luft : SA 22359 PREF/VORF

44L977

Type mach. MOTEUR
 Air/Luft : SA 22813 PREF/VORF
 Air/Luft : SA 12813

44M977

Type mach. MOTEUR
 Air/Luft : SA 22813 PREF/VORF
 Air/Luft : SA 12813

44P977

Type mach. MOTEUR
 Air/Luft : SA 22813 PREF/VORF
 Air/Luft : SA 12813

44Q977

Type mach. MOTEUR
 Air/Luft : SA 22813 PREF/VORF
 Air/Luft : SA 12813

44T877

Type mach. MOTEUR
 Oil/Oel : SO 10001
 Ess/Be : SN 20002
 Air/Luft : SA 12813
 Air/Luft : SA 22813 PREF/VORF

MOTEURS | ENGINES | MOTOREN

BRIGGS-STRATTON

440000 SERIES

Type mach. MOTEUR
 Oil/Oel : SO 10001
 Ess/Be : SN 20002
 Air/Luft : SA 12393
 Air/Luft : SA 22393 PREF/VORF

450 E SERIES 08P5

Type mach. MOTEUR
 Air/Luft : SA 12720

450 E SERIES 09P6

Type mach. MOTEUR
 Air/Luft : SA 12720

450 E SERIES 09P7

Type mach. MOTEUR
 Air/Luft : SA 12720

450 SERIES CLASSIC 09X5

Type mach. MOTEUR
 Air/Luft : SA 10058 L:146MM OU/ODER
 Air/Luft : SA 12390 L:130MM

450 SERIES CLASSIC 09X9

Type mach. MOTEUR
 Air/Luft : SA 10058 L:146MM OU/ODER
 Air/Luft : SA 12390 L:130MM

450 SERIES CLASSIC 10T6

Type mach. MOTEUR
 Air/Luft : SA 10058 L:146MM OU/ODER
 Air/Luft : SA 12390 L:130MM

450 SERIES CLASSIC 10X5

Type mach. MOTEUR
 Air/Luft : SA 10058 L:146MM OU/ODER
 Air/Luft : SA 12390 L:130MM

450 SERIES CLASSIC 10X8

Type mach. MOTEUR
 Air/Luft : SA 10058 L:146MM OU/ODER
 Air/Luft : SA 12390 L:130MM

450 SERIES CLASSIC 10X9

Type mach. MOTEUR
 Air/Luft : SA 10058 L:146MM OU/ODER
 Air/Luft : SA 12390 L:130MM

450 SERIES QUATTRO 09X5

Type mach. MOTEUR
 Air/Luft : SA 10058 L:146MM OU/ODER
 Air/Luft : SA 12390 L:130MM

450 SERIES QUATTRO 09X9

Type mach. MOTEUR
 Air/Luft : SA 10058 L:146MM OU/ODER
 Air/Luft : SA 12390 L:130MM

450 SERIES QUATTRO 10T6

Type mach. MOTEUR
 Air/Luft : SA 10058 L:146MM OU/ODER
 Air/Luft : SA 12390 L:130MM

BRIGGS-STRATTON

450 SERIES QUATTRO 10X5

Type mach. MOTEUR
 Air/Luft : SA 10058 L:146MM OU/ODER
 Air/Luft : SA 12390 L:130MM

450 SERIES QUATTRO 10X8

Type mach. MOTEUR
 Air/Luft : SA 10058 L:146MM OU/ODER
 Air/Luft : SA 12390 L:130MM

450 SERIES QUATTRO 10X9

Type mach. MOTEUR
 Air/Luft : SA 10058 L:146MM OU/ODER
 Air/Luft : SA 12390 L:130MM

450 SERIES SPRINT 09X5

Type mach. MOTEUR
 Air/Luft : SA 10058 L:146MM OU/ODER
 Air/Luft : SA 12390 L:130MM

450 SERIES SPRINT 09X9

Type mach. MOTEUR
 Air/Luft : SA 10058 L:146MM OU/ODER
 Air/Luft : SA 12390 L:130MM

450 SERIES SPRINT 10T6

Type mach. MOTEUR
 Air/Luft : SA 10058 L:146MM OU/ODER
 Air/Luft : SA 12390 L:130MM

450 SERIES SPRINT 10X5

Type mach. MOTEUR
 Air/Luft : SA 10058 L:146MM OU/ODER
 Air/Luft : SA 12390 L:130MM

450 SERIES SPRINT 10X8

Type mach. MOTEUR
 Air/Luft : SA 10058 L:146MM OU/ODER
 Air/Luft : SA 12390 L:130MM

450 SERIES SPRINT 10X9

Type mach. MOTEUR
 Air/Luft : SA 10058 L:146MM OU/ODER
 Air/Luft : SA 12390 L:130MM

49M977

Type mach. MOTEUR
 Air/Luft : SA 22813 PREF/VORF
 Air/Luft : SA 12813

490000 SERIES

Type mach. MOTEUR
 Oil/Oel : SO 10001
 Ess/Be : SN 20002
 Air/Luft : SA 12393
 Air/Luft : SA 22393 PREF/VORF

5 HP HORIZONTAL

Type mach. MOTEUR
 Air/Luft : SA 11120
 Air/Luft : SA 11122 PREF/VORF

5 HP INDUSTRIAL PLUS

Type mach. MOTEUR
 Air/Luft : SA 11132

BRIGGS-STRATTON

5 HP OHV VANGUARD VERTICAL

Type mach. MOTEUR
 Oil/Oel : SO 10001
 Air/Luft : SA 11124
 Air/Luft : SA 10068 PREF/VORF

5 HP QUANTUM

Type mach. MOTEUR
 Air/Luft : SA 11120
 Air/Luft : SA 11122 PREF/VORF

5 HP VERTICAL

Type mach. MOTEUR
 Air/Luft : SA 10002

500 E SERIES 08P5

Type mach. MOTEUR
 Air/Luft : SA 12720

500 E SERIES 09P6

Type mach. MOTEUR
 Air/Luft : SA 12720

500 E SERIES 09P7

Type mach. MOTEUR
 Air/Luft : SA 12720

500 SERIES CLASSIC 09X5

Type mach. MOTEUR
 Air/Luft : SA 10058 L:146MM OU/ODER
 Air/Luft : SA 12390 L:130MM

500 SERIES CLASSIC 09X9

Type mach. MOTEUR
 Air/Luft : SA 10058 L:146MM OU/ODER
 Air/Luft : SA 12390 L:130MM

500 SERIES CLASSIC 10T6

Type mach. MOTEUR
 Air/Luft : SA 10058 L:146MM OU/ODER
 Air/Luft : SA 12390 L:130MM

500 SERIES CLASSIC 10X5

Type mach. MOTEUR
 Air/Luft : SA 10058 L:146MM OU/ODER
 Air/Luft : SA 12390 L:130MM

500 SERIES CLASSIC 10X8

Type mach. MOTEUR
 Air/Luft : SA 10058 L:146MM OU/ODER
 Air/Luft : SA 12390 L:130MM

500 SERIES CLASSIC 10X9

Type mach. MOTEUR
 Air/Luft : SA 10058 L:146MM OU/ODER
 Air/Luft : SA 12390 L:130MM

500 SERIES QUATTRO 09X5

Type mach. MOTEUR
 Air/Luft : SA 10058 L:146MM OU/ODER
 Air/Luft : SA 12390 L:130MM

500 SERIES QUATTRO 09X9

Type mach. MOTEUR
 Air/Luft : SA 10058 L:146MM OU/ODER
 Air/Luft : SA 12390 L:130MM

MOTEURS | ENGINES | MOTOREN

BRIGGS-STRATTON			BRIGGS-STRATTON			BRIGGS-STRATTON		
500 SERIES QUATTRO 10T6			550 SERIES CLASSIC 09X9			550 SERIES SPRINT 10T6		
Type mach.	MOTEUR		Type mach.	MOTEUR		Type mach.	MOTEUR	
Air/Luft :	SA 10058	L:146MM OU/ODER	Air/Luft :	SA 10058	L:146MM OU/ODER	Air/Luft :	SA 10058	L:146MM OU/ODER
Air/Luft :	SA 12390	L:130MM	Air/Luft :	SA 12390	L:130MM	Air/Luft :	SA 12390	L:130MM
500 SERIES QUATTRO 10X5			550 SERIES CLASSIC 10T6			550 SERIES SPRINT 10X5		
Type mach.	MOTEUR		Type mach.	MOTEUR		Type mach.	MOTEUR	
Air/Luft :	SA 10058	L:146MM OU/ODER	Air/Luft :	SA 10058	L:146MM OU/ODER	Air/Luft :	SA 10058	L:146MM OU/ODER
Air/Luft :	SA 12390	L:130MM	Air/Luft :	SA 12390	L:130MM	Air/Luft :	SA 12390	L:130MM
500 SERIES QUATTRO 10X8			550 SERIES CLASSIC 10X5			550 SERIES SPRINT 10X8		
Type mach.	MOTEUR		Type mach.	MOTEUR		Type mach.	MOTEUR	
Air/Luft :	SA 10058	L:146MM OU/ODER	Air/Luft :	SA 10058	L:146MM OU/ODER	Air/Luft :	SA 10058	L:146MM OU/ODER
Air/Luft :	SA 12390	L:130MM	Air/Luft :	SA 12390	L:130MM	Air/Luft :	SA 12390	L:130MM
500 SERIES QUATTRO 10X9			550 SERIES CLASSIC 10X8			550 SERIES SPRINT 10X9		
Type mach.	MOTEUR		Type mach.	MOTEUR		Type mach.	MOTEUR	
Air/Luft :	SA 10058	L:146MM OU/ODER	Air/Luft :	SA 10058	L:146MM OU/ODER	Air/Luft :	SA 10058	L:146MM OU/ODER
Air/Luft :	SA 12390	L:130MM	Air/Luft :	SA 12390	L:130MM	Air/Luft :	SA 12390	L:130MM
500 SERIES SPRINT 09X5			550 SERIES CLASSIC 10X9			550 SERIES 0831		
Type mach.	MOTEUR		Type mach.	MOTEUR		Type mach.	MOTEUR	
Air/Luft :	SA 10058	L:146MM OU/ODER	Air/Luft :	SA 10058	L:146MM OU/ODER	Ess/Be :	SN 20104	
Air/Luft :	SA 12390	L:130MM	Air/Luft :	SA 12390	L:130MM	Air/Luft :	SA 12453	
500 SERIES SPRINT 09X9			550 SERIES QUATTRO 09X5			575 EX SERIES 08P5		
Type mach.	MOTEUR		Type mach.	MOTEUR		Type mach.	MOTEUR	
Air/Luft :	SA 10058	L:146MM OU/ODER	Air/Luft :	SA 10058	L:146MM OU/ODER	Air/Luft :	SA 12706	
Air/Luft :	SA 12390	L:130MM	Air/Luft :	SA 12390	L:130MM	575 EX SERIES 09P6		
500 SERIES SPRINT 10T6			550 SERIES QUATTRO 09X9			Type mach. MOTEUR		
Type mach.	MOTEUR		Type mach.	MOTEUR		Air/Luft :	SA 12706	
Air/Luft :	SA 10058	L:146MM OU/ODER	Air/Luft :	SA 10058	L:146MM OU/ODER	575 EX SERIES 09P7		
Air/Luft :	SA 12390	L:130MM	Air/Luft :	SA 12390	L:130MM	Type mach.	MOTEUR	
500 SERIES SPRINT 10X5			550 SERIES QUATTRO 10T6			Air/Luft : SA 12706		
Type mach.	MOTEUR		Type mach.	MOTEUR		6 HP VERTICAL-HORIZONTAL		
Air/Luft :	SA 10058	L:146MM OU/ODER	Air/Luft :	SA 10058	L:146MM OU/ODER	Type mach.	MOTEUR	
Air/Luft :	SA 12390	L:130MM	Air/Luft :	SA 12390	L:130MM	Air/Luft :	SA 12308	
500 SERIES SPRINT 10X8			550 SERIES QUATTRO 10X5			60100 SERIES		
Type mach.	MOTEUR		Type mach.	MOTEUR		Type mach.	MOTEUR	
Air/Luft :	SA 10058	L:146MM OU/ODER	Air/Luft :	SA 10058	L:146MM OU/ODER	Air/Luft :	SA 10001	MOUSSE/FOAM
Air/Luft :	SA 12390	L:130MM	Air/Luft :	SA 12390	L:130MM	Air/Luft :	SA 22205	PREF/VORF
500 SERIES SPRINT 10X9			550 SERIES QUATTRO 10X8			Air/Luft : SA 12205		
Type mach.	MOTEUR		Type mach.	MOTEUR		Air/Luft : SA 12424		
Air/Luft :	SA 10058	L:146MM OU/ODER	Air/Luft :	SA 10058	L:146MM OU/ODER	625 E SERIES OHV 093J		
Air/Luft :	SA 12390	L:130MM	Air/Luft :	SA 12390	L:130MM	Type mach.	MOTEUR	
550 E SERIES 08P5			550 SERIES QUATTRO 10X9			Air/Luft : SA 12706		
Type mach.	MOTEUR		Type mach.	MOTEUR		625 E SERIES QUANTUM 12XX		
Air/Luft :	SA 12706		Air/Luft :	SA 10058	L:146MM OU/ODER	Type mach.	MOTEUR	
550 E SERIES 09P6			Air/Luft : SA 12390			Ess/Be :	SN 20105	
Type mach.	MOTEUR		550 SERIES SPRINT 09X5			Air/Luft :	SA 11120	
Air/Luft :	SA 12706		Type mach.	MOTEUR		650 E SERIES QUANTUM 12XX		
550 E SERIES 09P7			Air/Luft : SA 10058			Type mach.	MOTEUR	
Type mach.	MOTEUR		Air/Luft : SA 12390			Ess/Be :	SN 20105	
Air/Luft :	SA 12706		550 SERIES SPRINT 09X9			Air/Luft :	SA 11120	
550 SERIES CLASSIC 09X5			Type mach. MOTEUR			650 EXI SERIES 103M		
Type mach.	MOTEUR		Air/Luft :	SA 10058	L:146MM OU/ODER	Type mach.	MOTEUR	
Air/Luft :	SA 10058	L:146MM OU/ODER	Air/Luft :	SA 12390	L:130MM	Air/Luft :	SA 12706	
Air/Luft :	SA 12390	L:130MM						

MOTEURS | ENGINES | MOTOREN

BRIGGS-STRATTON

650 EXI SERIES 104M

Type mach. MOTEUR
Air/Luft : SA 12706

675 EX SERIES QUANTUM 12XX

Type mach. MOTEUR
Ess/Be : SN 20105
Air/Luft : SA 11120

675 EXI SERIES 103M

Type mach. MOTEUR
Air/Luft : SA 12706

675 EXI SERIES 104M

Type mach. MOTEUR
Air/Luft : SA 12706

675 IS SERIES 103M

Type mach. MOTEUR
Air/Luft : SA 12706

675 IS SERIES 104M

Type mach. MOTEUR
Air/Luft : SA 12706

7 HP HORIZONTAL

Type mach. MOTEUR
Air/Luft : SA 12308 O:97 MM OU/ODER
Air/Luft : SA 11124
Air/Luft : SA 11135 OVAL

7 HP VERTICAL

Type mach. MOTEUR
Air/Luft : SA 12726 H:54 MM OVAL
Air/Luft : SA 10010 MOUSSE/FOAM

7-14 HP ANCIEN MODELE

Type mach. MOTEUR
Air/Luft : SA 12056

7-16 HP HORIZONTAL

Type mach. MOTEUR
Air/Luft : SA 14524
Air/Luft : SA 24524 PREF/VORF

700 E SERIES DOV 0906

Type mach. MOTEUR
Ess/Be : SN 20105
Air/Luft : SA 12408
Air/Luft : SA 22408 PREF/VORF

700 E SERIES DOV 1006

Type mach. MOTEUR
Ess/Be : SN 20105
Air/Luft : SA 12408
Air/Luft : SA 22408 PREF/VORF

700 E SERIES DOV 1008

Type mach. MOTEUR
Ess/Be : SN 20105
Air/Luft : SA 12408
Air/Luft : SA 22408 PREF/VORF

BRIGGS-STRATTON

700 E SERIES DOV 1016

Type mach. MOTEUR
Ess/Be : SN 20105
Air/Luft : SA 12408
Air/Luft : SA 22408 PREF/VORF

750 EX SERIES DOV 0906

Type mach. MOTEUR
Ess/Be : SN 20105
Air/Luft : SA 12408
Air/Luft : SA 22408 PREF/VORF

750 EX SERIES DOV 1006

Type mach. MOTEUR
Ess/Be : SN 20105
Air/Luft : SA 12408
Air/Luft : SA 22408 PREF/VORF

750 EX SERIES DOV 1008

Type mach. MOTEUR
Ess/Be : SN 20105
Air/Luft : SA 12408
Air/Luft : SA 22408 PREF/VORF

750 EX SERIES DOV 1016

Type mach. MOTEUR
Ess/Be : SN 20105
Air/Luft : SA 12408
Air/Luft : SA 22408 PREF/VORF

750 SERIES 1062

Type mach. MOTEUR
Ess/Be : SN 20104
Air/Luft : SA 12821
Air/Luft : SA 22821 PREF/VORF

775 IS SERIES DOV 0906

Type mach. MOTEUR
Ess/Be : SN 20105
Air/Luft : SA 12408
Air/Luft : SA 22408 PREF/VORF

775 IS SERIES DOV 1006

Type mach. MOTEUR
Ess/Be : SN 20105
Air/Luft : SA 12408
Air/Luft : SA 22408 PREF/VORF

775 IS SERIES DOV 1008

Type mach. MOTEUR
Ess/Be : SN 20105
Air/Luft : SA 12408
Air/Luft : SA 22408 PREF/VORF

775 IS SERIES DOV 1016

Type mach. MOTEUR
Ess/Be : SN 20105
Air/Luft : SA 12408
Air/Luft : SA 22408 PREF/VORF

8 HP HORIZONTAL

Type mach. MOTEUR
Air/Luft : SA 12308 H:72 MM OU/ODER
Air/Luft : SA 11124
Air/Luft : SA 11135 OVAL

BRIGGS-STRATTON

8 HP INDUSTRIAL PLUS

Type mach. MOTEUR
Air/Luft : SA 11123

8 HP VERTICAL

Type mach. MOTEUR
Air/Luft : SA 10010 MOUSSE/FOAM
Air/Luft : SA 12726 H:54 MM
Air/Luft : SA 10003

8,5 HP VERTICAL

Type mach. MOTEUR
Air/Luft : SA 12016
Air/Luft : SA 22016 PREF/VORF

800 E SERIES 11P9

Type mach. MOTEUR
Oil/Oel : SO 6950 ONLY PRO SERIES
Ess/Be : SN 20105
Air/Luft : SA 12444
Air/Luft : SA 22444 PREF/VORF

800 E SERIES 111P

Type mach. MOTEUR
Oil/Oel : SO 6950 ONLY PRO SERIES
Ess/Be : SN 20105
Air/Luft : SA 12444
Air/Luft : SA 22444 PREF/VORF

800 E SERIES 12Q9

Type mach. MOTEUR
Oil/Oel : SO 6950 ONLY PRO SERIES
Ess/Be : SN 20105
Air/Luft : SA 12444
Air/Luft : SA 22444 PREF/VORF

800 E SERIES 12R9

Type mach. MOTEUR
Oil/Oel : SO 6950 ONLY PRO SERIES
Ess/Be : SN 20105
Air/Luft : SA 12444
Air/Luft : SA 22444 PREF/VORF

800 E SERIES 12S9

Type mach. MOTEUR
Oil/Oel : SO 6950 ONLY PRO SERIES
Ess/Be : SN 20105
Air/Luft : SA 12444
Air/Luft : SA 22444 PREF/VORF

800 E SERIES 121R

Type mach. MOTEUR
Oil/Oel : SO 6950 ONLY PRO SERIES
Ess/Be : SN 20105
Air/Luft : SA 12444
Air/Luft : SA 22444 PREF/VORF

800 SERIES POWERBUILT 1210

Type mach. MOTEUR
Air/Luft : SA 11120

800 SERIES POWERBUILT 1263

Type mach. MOTEUR
Air/Luft : SA 11120

80100 SERIES

Type mach. MOTEUR
Air/Luft : SA 10001 MOUSSE/FOAM

MOTEURS | ENGINES | MOTOREN

BRIGGS-STRATTON			BRIGGS-STRATTON			BRIGGS-STRATTON		
80200 SERIES			850 E SERIES 11P9			875 EX SERIES 12R9		
Type mach.	MOTEUR		Type mach.	MOTEUR		Type mach.	MOTEUR	
Air/Luft :	SA 10001	MOUSSE/FOAM OU/ ODER	Oil/Oel :	SO 6950	ONLY PRO SERIES	Oil/Oel :	SO 6950	ONLY PRO SERIES
Air/Luft :	SA 11120	PANNEAU/PANEL	Ess/Be :	SN 20105		Ess/Be :	SN 20105	
Air/Luft :	SA 11122	PREF/VORF OU/ODER	Air/Luft :	SA 12444		Air/Luft :	SA 12444	
Air/Luft :	SA 12205	OU/ODER	Air/Luft :	SA 22444	PREF/VORF	Air/Luft :	SA 22444	PREF/VORF
Air1/Luft:	SA 12424		850 E SERIES 111P			875 EX SERIES 12S9		
Air2/Luft:	SA 22205	PREF/VORF	Type mach.	MOTEUR		Type mach.	MOTEUR	
80300 SERIES			Oil/Oel :	SO 6950	ONLY PRO SERIES	Oil/Oel :	SO 6950	ONLY PRO SERIES
Type mach.	MOTEUR		Ess/Be :	SN 20105		Ess/Be :	SN 20105	
Air/Luft :	SA 10001	MOUSSE OU/ODER	Air/Luft :	SA 12444		Air/Luft :	SA 12444	
Air/Luft :	SA 12205	OU/ODER	Air/Luft :	SA 22444	PREF/VORF	Air/Luft :	SA 22444	PREF/VORF
Air/Luft :	SA 12424		850 E SERIES 12Q9			875 EX SERIES 121R		
Air/Luft :	SA 22205	PREF/VORF	Type mach.	MOTEUR		Type mach.	MOTEUR	
80400 SERIES			Oil/Oel :	SO 6950	ONLY PRO SERIES	Oil/Oel :	SO 6950	ONLY PRO SERIES
Type mach.	MOTEUR		Ess/Be :	SN 20105		Ess/Be :	SN 20105	
Air/Luft :	SA 10001	MOUSSE/FOAM OU/ ODER	Air/Luft :	SA 12444		Air/Luft :	SA 12444	
Air/Luft :	SA 12205	OU/ODER	Air/Luft :	SA 22444	PREF/VORF	Air/Luft :	SA 22444	PREF/VORF
Air/Luft :	SA 12424		850 E SERIES 12R9			875 IS SERIES 11P9		
Air/Luft :	SA 22205	PREF/VORF	Type mach.	MOTEUR		Type mach.	MOTEUR	
81200 SERIES			Oil/Oel :	SO 6950	ONLY PRO SERIES	Oil/Oel :	SO 6950	ONLY PRO SERIES
Type mach.	MOTEUR		Ess/Be :	SN 20105		Ess/Be :	SN 20105	
Air/Luft :	SA 10001	MOUSSE/FOAM OU/ ODER	Air/Luft :	SA 12444		Air/Luft :	SA 12444	
Air/Luft :	SA 12205	OU/ODER	Air/Luft :	SA 22444	PREF/VORF	Air/Luft :	SA 22444	PREF/VORF
Air/Luft :	SA 12424		850 E SERIES 12S9			875 IS SERIES 111P		
Air/Luft :	SA 22205	PREF/VORF	Type mach.	MOTEUR		Type mach.	MOTEUR	
81300 SERIES			Oil/Oel :	SO 6950	ONLY PRO SERIES	Oil/Oel :	SO 6950	ONLY PRO SERIES
Type mach.	MOTEUR		Ess/Be :	SN 20105		Ess/Be :	SN 20105	
Air/Luft :	SA 10001	MOUSSE/FOAM OU/ ODER	Air/Luft :	SA 12444		Air/Luft :	SA 12444	
Air/Luft :	SA 12205	OU/ODER	Air/Luft :	SA 22444	PREF/VORF	Air/Luft :	SA 22444	PREF/VORF
Air/Luft :	SA 12424		850 E SERIES 121R			875 IS SERIES 12Q9		
Air/Luft :	SA 22205	PREF/VORF	Type mach.	MOTEUR		Type mach.	MOTEUR	
81400 SERIES			Oil/Oel :	SO 6950	ONLY PRO SERIES	Oil/Oel :	SO 6950	ONLY PRO SERIES
Type mach.	MOTEUR		Ess/Be :	SN 20105		Ess/Be :	SN 20105	
Air/Luft :	SA 10001	MOUSSE/FOAM OU/ ODER	Air/Luft :	SA 12444		Air/Luft :	SA 12444	
Air/Luft :	SA 12205	OU/ODER	Air/Luft :	SA 22444	PREF/VORF	Air/Luft :	SA 22444	PREF/VORF
Air/Luft :	SA 12424		850 E SERIES 121R			875 IS SERIES 12R9		
Air/Luft :	SA 22205	PREF/VORF	Type mach.	MOTEUR		Type mach.	MOTEUR	
82100 SERIES			Oil/Oel :	SO 6950	ONLY PRO SERIES	Oil/Oel :	SO 6950	ONLY PRO SERIES
Type mach.	MOTEUR		Ess/Be :	SN 20105		Ess/Be :	SN 20105	
Air/Luft :	SA 10001	MOUSSE/FOAM OU/ ODER	Air/Luft :	SA 12444		Air/Luft :	SA 12444	
Air/Luft :	SA 12205	OU/ODER	Air/Luft :	SA 22444	PREF/VORF	Air/Luft :	SA 22444	PREF/VORF
Air/Luft :	SA 14524		850 E SERIES 121R			875 IS SERIES 12Q9		
Air/Luft :	SA 22205	PREF/VORF	Type mach.	MOTEUR		Type mach.	MOTEUR	
82200 SERIES			Oil/Oel :	SO 6950	ONLY PRO SERIES	Oil/Oel :	SO 6950	ONLY PRO SERIES
Type mach.	MOTEUR		Ess/Be :	SN 20105		Ess/Be :	SN 20105	
Air/Luft :	SA 11120	PANNEAU/PANEL	Air/Luft :	SA 12444		Air/Luft :	SA 12444	
Air/Luft :	SA 11122	PREF/VORF OU/ODER	Air/Luft :	SA 22444	PREF/VORF	Air/Luft :	SA 22444	PREF/VORF
Air/Luft :	SA 12424	H:71 MM	875 EX SERIES 11P9			875 IS SERIES 12S9		
Air/Luft :	SA 22205	PREF/VORF	Type mach.	MOTEUR		Type mach.	MOTEUR	
82300 SERIES			Oil/Oel :	SO 6950	ONLY PRO SERIES	Oil/Oel :	SO 6950	ONLY PRO SERIES
Type mach.	MOTEUR		Ess/Be :	SN 20105		Ess/Be :	SN 20105	
Air/Luft :	SA 12424		Air/Luft :	SA 12444		Air/Luft :	SA 12444	
Air/Luft :	SA 22205	PREF/VORF	Air/Luft :	SA 22444	PREF/VORF	Air/Luft :	SA 22444	PREF/VORF
82400 SERIES			875 EX SERIES 111P			875 IS SERIES 121R		
Type mach.	MOTEUR		Type mach.	MOTEUR		Type mach.	MOTEUR	
Air/Luft :	SA 12424		Oil/Oel :	SO 6950	ONLY PRO SERIES	Oil/Oel :	SO 6950	ONLY PRO SERIES
Air/Luft :	SA 22205	PREF/VORF	Ess/Be :	SN 20105		Ess/Be :	SN 20105	
83400 SERIES			Air/Luft :	SA 12444		Air/Luft :	SA 12444	
Type mach.	MOTEUR		Air/Luft :	SA 22444	PREF/VORF	Air/Luft :	SA 22444	PREF/VORF
Air/Luft :	SA 11120		875 EX SERIES 12Q9			9 HP OHV VANGUARD		
			Type mach.	MOTEUR		Type mach.	MOTEUR	
			Oil/Oel :	SO 6950	ONLY PRO SERIES	Oil/Oel :	SO 3335	
			Ess/Be :	SN 20105		Air/Luft :	SA 11123	
			Air/Luft :	SA 12444		Air/Luft :	SA 21123	PREF/VORF
			Air/Luft :	SA 22444	PREF/VORF			

MOTEURS | ENGINES | MOTOREN

BRIGGS-STRATTON

9 HP VANGUARD

Type mach. MOTEUR
Air/Luft : SA 12076

900 SERIES POWERBUILT 1210

Type mach. MOTEUR
Air/Luft : SA 11120

900 SERIES POWERBUILT 1263

Type mach. MOTEUR
Air/Luft : SA 11120

90700 SERIES

Type mach. MOTEUR
Air/Luft : SA 11118
Air/Luft : SA 12208 PREF/VORF

91700 SERIES

Type mach. MOTEUR
Air/Luft : SA 11118
Air/Luft : SA 12208 PREF/VORF

92500 SERIES

Type mach. MOTEUR
Air/Luft : SA 10058 MOUSSE/FOAM OU/ ODER
Air/Luft : SA 10051 MOUSSE/FOAM
Air/Luft : SA 12424 H:92MM
Air/Luft : SA 22205 PREF/VORF

92900 SERIES

Type mach. MOTEUR
Air/Luft : SA 10058 MOUSSE/FOAM OU/ ODER
Air/Luft : SA 10004 MOUSSE/FOAM OU/ ODER
Air/Luft : SA 22205 PREF/VORF
Air/Luft : SA 12205 OU/ODER
Air/Luft : SA 12424

93500 SERIES

Type mach. MOTEUR
Air/Luft : SA 10004 MOUSSE/FOAM OU/ ODER
Air/Luft : SA 12205 ROND
Air/Luft : SA 22205 PREF/VORF

93900 SERIES

Type mach. MOTEUR
Air/Luft : SA 10058 MOUSSE/FOAM

94500 SERIES

Type mach. MOTEUR
Air/Luft : SA 10004 MOUSSE/FOAM

94900 SERIES

Type mach. MOTEUR
Air/Luft : SA 10004 MOUSSE/FOAM

950 E SERIES 14B9

Type mach. MOTEUR
Oil/Oel : SO 6950 ONLY PRO SERIES
Ess/Be : SN 20105
Air/Luft : SA 12444
Air/Luft : SA 22444 PREF/VORF

95500 SERIES

Type mach. MOTEUR
Air/Luft : SA 10004 MOUSSE/FOAM

BRIGGS-STRATTON

95700 SERIES

Type mach. MOTEUR
Air/Luft : SA 11118
Air/Luft : SA 12208 PREF/VORF

95900 SERIES

Type mach. MOTEUR
Air/Luft : SA 10058 MOUSSE/FOAM

96500 SERIES

Type mach. MOTEUR
Air/Luft : SA 10058 MOUSSE/FOAM

96700 SERIES

Type mach. MOTEUR
Air/Luft : SA 11118
Air/Luft : SA 12208 PREF/VORF

96900 SERIES

Type mach. MOTEUR
Air/Luft : SA 10058 MOUSSE/FOAM

97777 SERIES

Type mach. MOTEUR
Air/Luft : SA 12186 MOUSSE/FOAM

99700 SERIES

Type mach. MOTEUR
Air/Luft : SA 12111

BUKH

302
Type mach. MOTEUR
Oil/Oel : SO 566

403
Type mach. MOTEUR
Oil/Oel : SO 566

452
Type mach. MOTEUR
Oil/Oel : SO 566

554
Type mach. MOTEUR
Oil/Oel : SO 566

CASE

4 T 390
Type mach. MOTEUR
Oil/Oel : SO 3345 OU/ODER
Oil/Oel : SO 10007 FIBRE/FIBER
Gasoil : SN 70132 PREF/VORF
Gasoil : SN 5038 PRIM
Gasoil : SN 5052 SECON/SEKON

6 T 590
Type mach. MOTEUR
Oil/Oel : SO 3349 OU/ODER
Oil/Oel : SO 10008 FIBRE/FIBER
Gasoil : SN 70132 PREF/VORF
Gasoil : SN 1251

CASE

6 T 830
Type mach. MOTEUR
Oil/Oel : SO 3548
Gasoil : SN 5038 PRIM
Gasoil : SN 5052 SECON/SEKON

6 TA 590
Type mach. MOTEUR
Oil/Oel : SO 3349
Gasoil : SN 5038 PRIM
Gasoil : SN 5052 SECON/SEKON

CATERPILLAR

VOIR AUSSI/SEE/SIEHE PERKINS

Type mach. .
C 0.5
Type mach. MOTEUR
Serie no C5M1->
Oil/Oel : T 1636
Gasoil : FT 6238

C 0.7
Type mach. MOTEUR
Oil/Oel : T 1636

C 1.1
Type mach. MOTEUR
Oil/Oel : SO 11110

C 1.6
Type mach. MOTEUR
Serie no C1M1->
Oil/Oel : SO 11110

C 1.8
Type mach. MOTEUR
Oil/Oel : SO 6001
Gasoil : SN 70125

C 10
Type mach. MOTEUR
Serie no 2PN1->
Oil/Oel : SO 691
Oil/Oel : SO 777 BY-PASS
Gasoil : SN 1201 PREF/VORF
Gasoil : SN 55427

C 11
Type mach. MOTEUR
Oil/Oel : SO 691
Gasoil : SN 55438 PRIM
Gasoil : SN 55429 SECON/SEKON

C 12
Type mach. MOTEUR
Serie no 1YN1->
Oil/Oel : SO 691
Gasoil : SN 55418
Air/Luft : HR 16426

C 13
Type mach. MOTEUR
Oil/Oel : SO 10052
Gasoil : SN 55429

MOTEURS | ENGINES | MOTOREN

CATERPILLAR

C 15

Type mach. MOTEUR
 Serie no B5R1->
 Oil/Oel : SO 10052
 Gasoil : SN 55445 PRIM
 Gasoil : SN 55418 SECON

C 15

Type mach. MOTEUR
 Serie no FFJ1->/FTE1->
 Oil/Oel : SO 10052
 Gasoil : SN 55445 PRIM
 Gasoil : SN 55418 SECON

C 15

Type mach. MOTEUR
 Serie no FTHE1->H5G1->
 Oil/Oel : SO 10052
 Gasoil : SN 55445 PRIM
 Gasoil : SN 55418 SECON

C 16

Type mach. MOTEUR
 Oil/Oel : SO 691
 Gasoil : SN 55423 PREF/VORF
 Gasoil : SN 55418

C 175-16

Type mach. MOTEUR
 Oil/Oel : SO 10145

C 175-20

Type mach. MOTEUR
 Oil/Oel : SO 10145

C 18

Type mach. MOTEUR
 Serie no EFF1->
 Oil/Oel : SO 10052 X2
 Gasoil : SN 55445 PREF/VORF
 Gasoil : SN 55429
 Air/Luft : SAB 121571 OU/ODER
 Air1/Luft : SA 16023
 Air2/Luft : SA 16024

C 18 TTA

Type mach. MOTEUR
 Serie no EGP1->
 Oil/Oel : SO 10052 X2
 Gasoil : SN 55445 PRIM
 Gasoil : SN 55418 SECON

C 2.2 DIT

Type mach. MOTEUR
 Oil/Oel : SO 11040

C 2.4

Type mach. MOTEUR
 Oil/Oel : SO 6205
 Gasoil : SN 70125

C 27

Type mach. MOTEUR
 Oil/Oel : SO 691
 Gasoil : SN 55437 PRIM
 Gasoil : SN 55424 SECON/SEKON

CATERPILLAR

C 3.3 B-DI

Type mach. MOTEUR
 Oil/Oel : SO 6205
 Gasoil : SN 70264

C 3.3 B-DIT

Type mach. MOTEUR
 Oil/Oel : SO 6205
 Gasoil : SN 70264

C 3.4 T

Type mach. MOTEUR
 Oil/Oel : SO 6142
 Gasoil : SN 70258

C 32 ACERT

Type mach. MOTEUR
 Serie no JPE1->
 Oil/Oel : SO 10052 X2
 Gasoil : SN 55445 PRIM
 Gasoil : SN 55424 SECON
 Air/Luft : SA 16703

C 4.2

Type mach. MOTEUR
 Aera/Vent : SAO 16968 MOT/ENG

C 4.4 ACERT

Type mach. MOTEUR
 Annee/year 2012->
 Oil/Oel : SO 10112
 Gasoil : SN 40679 PRIM
 Gasoil : SN 40678 SECON
 Aera/Vent : SAO 16751 MOT/ENG

C 4.4 ACERT TIER IV

Type mach. MOTEUR
 Oil/Oel : SO 242
 Gasoil : SN 40678 PRIM
 Gasoil : SN 40712 SECON
 Aera/Vent : SAO 16751 MOT/ENG

C 6

Type mach. MOTEUR
 Aera/Vent : SAO 16968 MOT/ENG

C 6.4

Type mach. MOTEUR
 Aera/Vent : SAO 16968 MOT/ENG

C 6.6

Type mach. MOTEUR
 Oil/Oel : SO 11092
 Gasoil : SN 30036
 Aera/Vent : SAO 6199 MOT/ENG

C 6.6 ACERT

Type mach. MOTEUR
 Annee/year 2012->
 Oil/Oel : SO 10112
 Gasoil : SN 40679 PRIM
 Gasoil : SN 40678 SECON
 Aera/Vent : SAO 16751 MOT/ENG

CATERPILLAR

C 7

Type mach. MOTEUR
 Serie no JRA1->/JTF1->
 Oil/Oel : SO 10024
 Gasoil : SN 55445 PRIM
 Gasoil : SN 55421
 Air1/Luft : SA 16011
 Air2/Luft : SA 16012

C 7

Type mach. MOTEUR
 Serie no C7P1->
 Oil/Oel : SO 10024
 Gasoil : SN 55438 PRIM
 Gasoil : SN 55421

C 7.1 ACERT

Type mach. MOTEUR
 Annee/year 2012->
 Oil/Oel : SO 10112
 Gasoil : SN 40679 PRIM
 Gasoil : SN 40678 SECON
 Aera/Vent : SAO 16751 MOT/ENG

C 9

Type mach. MOTEUR
 Serie no A1->
 Oil/Oel : SO 691
 Oil/Oel : SO 10052 OU/ODER
 Gasoil : SN 55419 FIBRE/FIBER
 Gasoil : SN 55421 OU/ODER
 Air/Luft : HR 16725

C 9

Type mach. MOTEUR
 Serie no C9S1->/MFF1->
 Oil/Oel : SO 691 OU/ODER
 Oil/Oel : SO 10052 UPGRADE
 Gasoil : SN 55445 PRIM
 Gasoil : SN 55421

C 9.3

Type mach. MOTEUR
 Type carr. TIER 3A
 Aera/Vent : SAO 6198 MOT/ENG

CG 170-12

Type mach. MOTEUR
 Air1/Luft : SA 19031
 Aera/Vent : SG 5007 MOT OUT
 Aera/Vent : SG 5008 MOT IN

CG 170-16

Type mach. MOTEUR
 Air1/Luft : SA 19031
 Aera/Vent : SG 5011 MOT OUT OU/ODER
 Aera/Vent : SG 5010 MOT IN
 Aera/Vent : SG 5013 MOT OUT
 Aera/Vent : SG 5012 MOT IN

CG 170-20

Type mach. MOTEUR
 Air1/Luft : SA 19031
 Aera/Vent : SG 5011 MOT OUT OU/ODER
 Aera/Vent : SG 5010 MOT IN
 Aera/Vent : SG 5013 MOT OUT
 Aera/Vent : SG 5012 MOT IN

D 353 E

Type mach. MOTEUR

MOTEURS | ENGINES | MOTOREN

CATERPILLAR			CATERPILLAR			CATERPILLAR		
D 398	Type mach.	MOTEUR	3150	Type mach.	MOTEUR	3516	Type mach.	MOTEUR
130-6342	Oil/Oel :	SO 242	Oil/Oel :	SO 654	X2	Oil/Oel :	SO 3485	
Type mach.	MOTEUR		Gasoil :	SN 016		Gasoil :	SN 55423	PRIM OU/ODER
Oil/Oel :	SO 242		3160	Type mach.	MOTEUR	Gasoil :	SN 55442	PRIM EVO OEM
Gasoil :	SN 70117	PRIM	Oil/Oel :	SO 654	X2	Gasoil :	SN 55425	SECON
Gasoil :	SN 70110	SECON/SEKON	Gasoil :	SN 016		Air/Luft :	SA 16209	
3034 D	Type mach.	MOTEUR	3204	Type mach.	MOTEUR	3516 B	Type mach.	MOTEUR
Oil/Oel :	SO 404		Type mach.	MOTEUR		Oil/Oel :	SO 3485	X3
Gasoil :	SN 70151	PREF/VORF	Oil/Oel :	SO 3328		Gasoil :	SN 55442	PRIM EVO OEM
Gasoil :	SN 70110		Gasoil :	SN 55419		Gasoil :	SN 55425	X2
3045 C	Type mach.	MOTEUR	3208	Type mach.	MOTEUR	Air/Luft :	SA 16356	X3 OU/ODER
Oil/Oel :	SO 242		Type mach.	MOTEUR		Air/Luft :	SA 16729	MOUSSE/FOAM
Gasoil :	SN 70214		Air/Luft :	SA 16814		3524	Type mach.	MOTEUR
3046	Type mach.	MOTEUR	3304	Type mach.	MOTEUR	Gasoil :	SN 55442	PRIM EVO OEM
Oil/Oel :	SO 654		Oil/Oel :	SO 667		CHANGCHAI		
Gasoil :	FT 7231		Gasoil :	SN 55428	OU/ODER	3 LS 25 B	Type mach.	MOTEUR
3054	Type mach.	MOTEUR	Gasoil :	SN 55419		Oil/Oel :	SO 6159	
Mot.type	GSM1->		3406	Type mach.	MOTEUR	Gasoil :	SN 039	
Oil/Oel :	SO 242		Oil/Oel :	SO 691		3 LS 30 B		
Gasoil :	SN 70151	PRIM	Gasoil :	SN 55427		Type mach.	MOTEUR	
Gasoil :	SN 70110		3412	Type mach.	MOTEUR	Oil/Oel :	SO 6159	
Air1/Luft:	SA 16580		Oil/Oel :	SO 691		Gasoil :	SN 039	
Air2/Luft:	SA 16302		Gasoil :	SN 55418		4 G 50 B		
3056	Type mach.	MOTEUR	Air/Luft :	SA 14078		Type mach.	MOTEUR	
Oil/Oel :	SO 404		3456	Type mach.	MOTEUR	Oil/Oel :	SO 6159	
3056 E	Type mach.	MOTEUR	Serie no	7WG		Gasoil :	SN 039	
Oil/Oel :	SO 404		Oil/Oel :	SO 10162		4 L 68		
Aera/Vent:	SAO 6091	MOT	Gasoil :	SN 912010	PRIM	Type mach.	MOTEUR	
3066	Type mach.	MOTEUR	Gasoil :	SN 55418		Oil/Oel :	SO 7057	
Aera/Vent:	SAO 16968	MOT/ENG	Air/Luft :	SA 16123		Gasoil :	SN 5074	
3114	Type mach.	MOTEUR	3508	Type mach.	MOTEUR	4 LD 40 B		
Oil/Oel :	SO 3328		Serie no	6NA		Type mach.	MOTEUR	
Gasoil :	SN 1205	PRIM	Oil/Oel :	SO 3485	X3	Oil/Oel :	SO 6159	
Gasoil :	SN 55428	SECON/SEKON	Gasoil :	SN 55442	PRIM EVO OEM	Gasoil :	SN 039	
3116	Type mach.	MOTEUR	Gasoil :	SN 55425	X5	CHAOYANG ENGINES		
Oil/Oel :	SO 667		Air/Luft :	SA 14559	X2	4102	Type mach.	MOTEUR
Gasoil :	SN 55428		3508 B	Type mach.	MOTEUR	Oil/Oel :	SO 12023	
3126	Type mach.	MOTEUR	Oil/Oel :	SO 3485	X3	Gasoil :	SN 25112	
Oil/Oel :	SO 667		Gasoil :	SN 55425	X5	4105		
Gasoil :	SN 55421		Air/Luft :	SA 14559	X2	Type mach.	MOTEUR	
3145	Type mach.	MOTEUR	3512 B	Type mach.	MOTEUR	Oil/Oel :	SO 12023	
Oil/Oel :	SO 654	X2	Oil/Oel :	SO 3485	X3	Gasoil :	SN 25112	
Gasoil :	SN 016		Gasoil :	SN 55442	PRIM EVO OEM	6102		
			Gasoil :	SN 55425	X2	Type mach.	MOTEUR	
			Air/Luft :	SA 16209	X2	Oil/Oel :	SO 040	
						Gasoil :	SN 25112	

MOTEURS | ENGINES | MOTOREN

CM MOTORI			CUMMINS			CUMMINS		
CM 46			A 1400			ISB 5.9		
Type mach.	MOTEUR		Type mach.	MOTEUR		Type mach.	MOTEUR	
Air/Luft :	SAM 7131	ELEMENT	Oil/Oel :	SO 6121		Oil/Oel :	SO 10046	
CM 80			Gasoil :			SN 1235		
Type mach.	MOTEUR		A 1700			Eau/Cool.:		
Air/Luft :	SAM 7131	ELEMENT	Type mach.	MOTEUR		WE 2071		
CONTINENTAL			Oil/Oel :			ISC		
TM 13			Gasoil :			Type mach.		
Type mach.	MOTEUR		SN 1235			MOTEUR		
Oil/Oel :	SO 10090		A 2000			Oil/Oel :		
TM 20			Type mach.			SO 3000		
Type mach.	MOTEUR		MOTEUR			Gasoil :		
Oil/Oel :	SO 10090		Oil/Oel :			SN 40514		
TM 27			Gasoil :			WE 2071		
Type mach.	MOTEUR		SN 1235			ISF 2.8		
Oil/Oel :	SO 10090		B SERIES			Type mach.		
TMD 27			Type mach.			MOTEUR		
Type mach.	MOTEUR		MOTEUR			Oil/Oel :		
Oil/Oel :	SO 10090		Oil/Oel :			SO 10117		
COTIEMME			Gasoil :			ISF 3.8		
CA 240			SN 5038			Type mach.		
Type mach.	MOTEUR		SN 5052			MOTEUR		
Air/Luft :	SAH 06A03SEM001 HOUSING/COMPLET OU/O		Eau/Cool.:			Oil/Oel :		
Air/Luft :	SAH 06A03SEM004 HOUSING/COMPLET		WE 2071			SO 3000		
Air/Luft :	SAM 7132 ELEMENT		B 3.3			Eau/Cool.:		
CA 340			Type mach.			WE 2071		
Type mach.	MOTEUR		MOTEUR			Oil/Oel :		
Air/Luft :	SAH 06A03SEM001 HOUSING/COMPLET OU/O		Oil/Oel :			SO 3000		
Air/Luft :	SAH 06A03SEM004 HOUSING/COMPLET		SO 3349			Gasoil :		
Air/Luft :	SAM 7132 ELEMENT		SN 5038			SN 5052		
CA 450			Eau/Cool.:			WE 2071		
Type mach.	MOTEUR		WE 2071			ISM		
Air/Luft :	SAH 06A05SEM015 HOUSING/COMPLET B/H		C SERIES			Type mach.		
CA 550			Type mach.			MOTEUR		
Type mach.	MOTEUR		MOTEUR			Oil/Oel :		
Air/Luft :	SAH 06A05SEM015 HOUSING/COMPLET B/H		Oil/Oel :			SO 10020		
CREPELLE			Gasoil :			SN 40512		
4 SN 3 L			SN 5038			ISX		
Type mach.	MOTEUR		SN 5052			Type mach.		
8 SNSR			Eau/Cool.:			MOTEUR		
Type mach.	MOTEUR		WE 2071			Oil/Oel :		
Oil/Oel :	SO 9146		GT 830			SO 10020		
CUMMINS			Type mach.			SN 40512		
VOIR AUSSI/SEE/SIEHE ONAN			MOTEUR			Gasoil :		
Type mach.	.		MOTEUR			SN 40548		
4 SN 3 L			Oil/Oel :			SO 10020		
Type mach.	MOTEUR		SO 3349			SN 40548		
8 SNSR			SN 5038			ISX 11.9		
Type mach.	MOTEUR		SN 5052			Type mach.		
Oil/Oel :	SO 9146		Eau/Cool.:			MOTEUR		
CUMMINS			WE 2071			2010->2013		
VOIR AUSSI/SEE/SIEHE ONAN			GT 830			Aera/Vent:		
Type mach.	.		Type mach.			SAO 16930		
4 SN 3 L			MOTEUR			MOT/ENG		
Type mach.	MOTEUR		MOTEUR			ISX 12		
8 SNSR			Oil/Oel :			Type mach.		
Type mach.	MOTEUR		SO 3548			MOTEUR		
Oil/Oel :	SO 9146		SO 10076			2013		
CUMMINS			SN 5038			Aera/Vent:		
VOIR AUSSI/SEE/SIEHE ONAN			SN 5052			SAO 16930		
Type mach.	.		Eau/Cool.:			MOT/ENG		
4 SN 3 L			WE 2071			ISXE 5		
Type mach.	MOTEUR		Type mach.			Type mach.		
8 SNSR			MOTEUR			MOTEUR		
Type mach.	MOTEUR		MOTEUR			Ad blue :		
Oil/Oel :	SO 9146		Oil/Oel :			SD 40713		
CUMMINS			SO 3349			ISZ 13		
VOIR AUSSI/SEE/SIEHE ONAN			SN 5038			Type mach.		
Type mach.	.		SN 5052			MOTEUR		
4 SN 3 L			Eau/Cool.:			Gasoil :		
Type mach.	MOTEUR		WE 2071			SN 40725		
8 SNSR			Type mach.			PRIM		
Type mach.	MOTEUR		MOTEUR			K 1150		
Oil/Oel :	SO 9146		MOTEUR			Type mach.		
CUMMINS			Oil/Oel :			MOTEUR		
VOIR AUSSI/SEE/SIEHE ONAN			SO 3000			Oil/Oel :		
Type mach.	.		SN 5038			SO 670		
4 SN 3 L			SN 5052			SO 777		
Type mach.	MOTEUR		Eau/Cool.:			BY-PASS		
8 SNSR			WE 2071			PRIM		
Type mach.	MOTEUR		Type mach.			SECON/SEKON		
Oil/Oel :	SO 9146		MOTEUR			K 19		
CUMMINS			Oil/Oel :			Type mach.		
VOIR AUSSI/SEE/SIEHE ONAN			SO 734			MOTEUR		
Type mach.	.		SN 5038			Oil/Oel :		
4 SN 3 L			SN 5052			SO 670		
Type mach.	MOTEUR		Eau/Cool.:			SO 777		
8 SNSR			WE 2071			SN 1212		
Type mach.	MOTEUR		Type mach.			SN 105		
Oil/Oel :	SO 9146		MOTEUR			SECON/SEKON		
CUMMINS			Oil/Oel :			Eau/Cool.:		
VOIR AUSSI/SEE/SIEHE ONAN			SO 734			WE 2059		
Type mach.	.		SN 5038			K 19		
4 SN 3 L			SN 5052			Type mach.		
Type mach.	MOTEUR		MOTEUR			MOTEUR		
8 SNSR			Oil/Oel :			Oil/Oel :		
Type mach.	MOTEUR		SO 3000			SO 670		
Oil/Oel :	SO 9146		SN 5038			SO 777		
CUMMINS			SN 5052			SN 1212		
VOIR AUSSI/SEE/SIEHE ONAN			Eau/Cool.:			SN 105		
Type mach.	.		WE 2071			SECON/SEKON		
4 SN 3 L			Type mach.			Eau/Cool.:		
Type mach.	MOTEUR		MOTEUR			WE 2076		
8 SNSR			Oil/Oel :			K 19		
Type mach.	MOTEUR		SO 734			Type mach.		
Oil/Oel :	SO 9146		SN 5038			MOTEUR		
CUMMINS			SN 5052			Oil/Oel :		
VOIR AUSSI/SEE/SIEHE ONAN			Eau/Cool.:			SO 670		
Type mach.	.		WE 2071			SO 777		
4 SN 3 L			Type mach.			SN 1212		
Type mach.	MOTEUR		MOTEUR			SN 105		
8 SNSR			Oil/Oel :			SECON/SEKON		
Type mach.	MOTEUR		SO 3000			Eau/Cool.:		
Oil/Oel :	SO 9146		SN 5038			WE 2059		
CUMMINS			SN 5052			K 19		
VOIR AUSSI/SEE/SIEHE ONAN			Eau/Cool.:			Type mach.		
Type mach.	.		WE 2071			MOTEUR		
4 SN 3 L			Type mach.			Oil/Oel :		
Type mach.	MOTEUR		MOTEUR			SO 670		
8 SNSR			Oil/Oel :			SO 777		
Type mach.	MOTEUR		SO 3000			BY-PASS		
Oil/Oel :	SO 9146		SN 5038			PRIM		
CUMMINS			SN 5052			SECON/SEKON		
VOIR AUSSI/SEE/SIEHE ONAN			Eau/Cool.:			Eau/Cool.:		
Type mach.	.		WE 2071			WE 2076		
4 SN 3 L			Type mach.			K 19		
Type mach.	MOTEUR		MOTEUR			Type mach.		
8 SNSR			Oil/Oel :			MOTEUR		
Type mach.	MOTEUR		SO 3000			Oil/Oel :		
Oil/Oel :	SO 9146		SN 5038			SO 670		
CUMMINS			SN 5052			SO 777		
VOIR AUSSI/SEE/SIEHE ONAN			Eau/Cool.:			SN 1212		
Type mach.	.		WE 2071			SN 105		
4 SN 3 L			Type mach.			SECON/SEKON		
Type mach.	MOTEUR		MOTEUR			Eau/Cool.:		
8 SNSR			Oil/Oel :			WE 2059		
Type mach.	MOTEUR		SO 3000			K 19		
Oil/Oel :	SO 9146		SN 5038			Type mach.		
CUMMINS			SN 5052			MOTEUR		
VOIR AUSSI/SEE/SIEHE ONAN			Eau/Cool.:			Oil/Oel :		
Type mach.	.		WE 2071			SO 670		
4 SN 3 L			Type mach.			SO 777		
Type mach.	MOTEUR		MOTEUR			BY-PASS		
8 SNSR			Oil/Oel :			PRIM		
Type mach.	MOTEUR		SO 3000			SECON/SEKON		
Oil/Oel :	SO 9146		SN 5038			Eau/Cool.:		
CUMMINS			SN 5052			WE 2059		
VOIR AUSSI/SEE/SIEHE ONAN			Eau/Cool.:			K 19		
Type mach.	.		WE 2071			Type mach.		
4 SN 3 L			Type mach.			MOTEUR		
Type mach.	MOTEUR		MOTEUR			Oil/Oel :		
8 SNSR			Oil/Oel :			SO 670		
Type mach.	MOTEUR		SO 3000			SO 777		
Oil/Oel :	SO 9146		SN 5038			SN 1212		
CUMMINS			SN 5052			SN 105		
VOIR AUSSI/SEE/SIEHE ONAN			Eau/Cool.:			SECON/SEKON		
Type mach.	.		WE 2071			Eau/Cool.:		
4 SN 3 L			Type mach.			WE 2059		
Type mach.	MOTEUR		MOTEUR			K 19		
8 SNSR			Oil/Oel :			Type mach.		
Type mach.	MOTEUR		SO 3000			MOTEUR		
Oil/Oel :	SO 9146		SN 5038			Oil/Oel :		
CUMMINS			SN 5052			SO 670		
VOIR AUSSI/SEE/SIEHE ONAN			Eau/Cool.:			SO 777		
Type mach.	.		WE 2071			SN 1212		
4 SN 3 L			Type mach.			SN 105		
Type mach.	MOTEUR		MOTEUR			SECON/SEKON		
8 SNSR			Oil/Oel :			Eau/Cool.:		
Type mach.	MOTEUR		SO 3000			WE 2059		
Oil/Oel :	SO 9146		SN 5038			K 19		
CUMMINS			SN 5052			Type mach.		
VOIR AUSSI/SEE/SIEHE ONAN			Eau/Cool.:			MOTEUR		
Type mach.	.		WE 2071			Oil/Oel :		
4 SN 3 L			Type mach.			SO 670		
Type mach.	MOTEUR		MOTEUR			SO 777		
8 SNSR			Oil/Oel :			BY-PASS		
Type mach.	MOTEUR		SO 3000			PRIM		
Oil/Oel :	SO 9146		SN 5038			SECON/SEKON		
CUMMINS			SN 5052			Eau/Cool.:		
VOIR AUSSI/SEE/SIEHE ONAN			Eau/Cool.:			WE 2059		
Type mach.	.		WE 2071			K 19		
4 SN 3 L			Type mach.			Type mach.		
Type mach.	MOTEUR		MOTEUR			MOTEUR		
8 SNSR			Oil/Oel :			Oil/Oel :		
Type mach.	MOTEUR		SO 3000			SO 670		
Oil/Oel :	SO 9146		SN 5038			SO 777		
CUMMINS			SN 5052			SN 1212		
VOIR AUSSI/SEE/SIEHE ONAN			Eau/Cool.:			SN 105		
Type mach.	.		WE 2071			SECON/SEKON		
4 SN 3 L			Type mach.			Eau/Cool.:		
Type mach.	MOTEUR		MOTEUR			WE 2059		
8 SNSR			Oil/Oel :			K 19		
Type mach.	MOTEUR		SO 3000			Type mach.		
Oil/Oel :	SO 9146		SN 5038			MOTEUR		
CUMMINS			SN 5052			Oil/Oel :		
VOIR AUSSI/SEE/SIEHE ONAN			Eau/Cool.:			SO 670		
Type mach.	.		WE 2071			SO 777		
4 SN 3 L			Type mach.			BY-PASS		
Type mach.	MOTEUR		MOTEUR			PRIM		
8 SNSR			Oil/Oel :			SECON/SEKON		
Type mach.	MOTEUR		SO 3000			Eau/Cool.:		
Oil/Oel :	SO 9146		SN 5038			WE 2059		
CUMMINS			SN 5052			K 19		
VOIR AUSSI/SEE/SIEHE ONAN			Eau/Cool.:			Type mach.		
Type mach.	.		WE 2071			MOTEUR		
4 SN 3 L			Type mach.			Oil/Oel :		
Type mach.	MOTEUR		MOTEUR			SO 670		
8 SNSR			Oil/Oel :			SO 777		
Type mach.	MOTEUR		SO 3000			BY-PASS		
Oil/Oel :	SO 9146		SN 5038			PRIM		
CUMMINS			SN 5052			SECON/SEKON		
VOIR AUSSI/SEE/SIEHE ONAN			Eau/Cool.:			Eau/Cool.:		
Type mach.	.		WE 2071			WE 2059		
4 SN 3 L			Type mach.			K 19		
Type mach.	MOTEUR		MOTEUR			Type mach.		
8 SNSR			Oil/Oel :			MOTEUR		
Type mach.	MOTEUR		SO 3000			Oil/Oel :		
Oil/Oel :	SO 9146		SN 5038			SO 670		
CUMMINS			SN 5052			SO 777		
VOIR AUSSI/SEE/SIEHE ONAN			Eau/Cool.:			BY-PASS		
Type mach.	.		WE 2071			PRIM		
4 SN 3 L			Type mach.			SECON/SEKON		
Type mach.	MOTEUR							

MOTEURS | ENGINES | MOTOREN

CUMMINS			CUMMINS			CUMMINS		
K 38			KTA 3067			N 14 SERIES		
Type mach.	MOTEUR		Type mach.	MOTEUR		Type mach.	MOTEUR	
Oil/Oel :	SO 3325		Oil/Oel :	SO 3325		Oil/Oel :	SO 3000	OU/ODER
Oil/Oel :	SO 777	BY-PASS	Oil/Oel :	SO 777	BY-PASS	Oil/Oel :	SO 10011	
Gasoil :	SN 1216		Gasoil :	SN 202		Gasoil :	SN 40512	
Eau/Cool.:	WE 2076		Eau/Cool.:	WE 2073		Eau/Cool.:	WE 2076	
K 50			KTA 50-G3			NT 855		
Type mach.	MOTEUR		Type mach.	MOTEUR		Type mach.	MOTEUR	
Oil/Oel :	SO 3325		Oil/Oel :	SO 3325	X5	Oil/Oel :	SO 670	
Oil/Oel :	SO 777	BY-PASS	Oil/Oel :	SO 777	X2 BY-PASS	Oil/Oel :	SO 777	BY-PASS OU/ODER
Gasoil :	SN 1216		Gasoil :	SN 920230	X3 PREF/VORF	Oil/Oel :	SO 3000	SEUL
Eau/Cool.:	WE 2076		Gasoil :	SN 40527	X2	Gasoil :	SN 1212	PRIM
KT 1150			Air/Luft :	SA 16261	X2	Gasoil :	SN 105	SECON/SEKON
Type mach.	MOTEUR		Eau/Cool.:	WE 2076	X2	Eau/Cool.:	WE 2073	
Oil/Oel :	SO 670		KTTA 38			NT 855 G 5		
Oil/Oel :	SO 777	BY-PASS	Type mach.	MOTEUR		Type mach.	MOTEUR	
Gasoil :	SN 1212	X2	Oil/Oel :	SO 670		Oil/Oel :	SO 3000	
Eau/Cool.:	WE 2071		Oil/Oel :	SO 777	BY-PASS	Gasoil :	SN 1212	
KT 19			Gasoil :	SN 202		Air/Luft :	SA 10878	
Type mach.	MOTEUR		KTTA 50			Eau/Cool.:	WE 2075	
Oil/Oel :	SO 670		Type mach.	MOTEUR		QSB 4.5 TIER III		
Oil/Oel :	SO 777	BY-PASS	Oil/Oel :	SO 3325		Type mach.	MOTEUR	
Gasoil :	SN 1212		Oil/Oel :	SO 777	BY-PASS	Oil/Oel :	SO 10046	
Eau/Cool.:	WE 2075		Gasoil :	SN 1216	PRIM	Gasoil :	SN 40574	
KT 2300			Gasoil :	SN 202	SECON	Air1/Luft:	SA 16513	
Type mach.	MOTEUR		Eau/Cool.:	WE 2073		Air2/Luft:	SA 16514	
Oil/Oel :	SO 670		L SERIES			QSB 4.5 TIER IV		
Oil/Oel :	SO 777	BY-PASS	Type mach.	MOTEUR		Type mach.	MOTEUR	
Gasoil :	SN 202		Oil/Oel :	SO 670		Oil/Oel :	SO 10046	
KT 38			Oil/Oel :	SO 777	BY-PASS OU/ODER	Gasoil :	SN 40706	PRIM
Type mach.	MOTEUR		Oil/Oel :	SO 3000	SEUL/ALL	Gasoil :	SN 40705	SECON
Oil/Oel :	SO 670		Gasoil :	SN 1212	OU/ODER	Aera/Vent:	SAO 6218	MOT/ENG
Oil/Oel :	SO 777	BY-PASS	Gasoil :	SN 105		QSB 5.9		
Gasoil :	SN 1216		Eau/Cool.:	WE 2071		Type mach.	MOTEUR	
Eau/Cool.:	WE 2075		L 10			Oil/Oel :	SO 10046	
KTA 1150			Type mach.	MOTEUR		Oil/Oel :	SN 40539	CART/EINS OU/ODER
Type mach.	MOTEUR		Oil/Oel :	SO 670		Gasoil :	SN 40524	VISSE/SCHR
Oil/Oel :	SO 670		Oil/Oel :	SO 777	BY-PASS OU/ODER	QSB 6.7		
Oil/Oel :	SO 777	BY-PASS	Oil/Oel :	SO 3000	SEUL	Type mach.	MOTEUR	
Gasoil :	SN 1212	X2	Gasoil :	SN 105	PRIM	Type carr.	TIER IV	
Eau/Cool.:	WE 2071		Gasoil :	SN 1212	SECON/SEKON	Oil/Oel :	SO 10046	
KTA 19			L 300-20			Gasoil :	SN 40706	PRIM
Type mach.	MOTEUR		Type mach.	MOTEUR		Gasoil :	SN 40705	SECON
Oil/Oel :	SO 670		Oil/Oel :	SO 10011		Aera/Vent:	SAO 16799	MOT/ENG
Oil/Oel :	SO 777	BY-PASS	Gasoil :	SN 5038	PRIM	QSC 8.3		
Gasoil :	SN 1212		Gasoil :	SN 5052	SECON	Type mach.	MOTEUR	
Eau/Cool.:	WE 2071		LT 10 C			Oil/Oel :	SO 10011	
KTA 19 DM 1			Type mach.	MOTEUR		Gasoil :	SN 40514	OU/ODER
Type mach.	MOTEUR		Oil/Oel :	SO 670		Gasoil :	SN 40541	PRIM
Oil/Oel :	SO 670		Oil/Oel :	SO 777	BY-PASS	Gasoil :	SN 40606	SECON
Oil/Oel :	SO 777	BY-PASS	Gasoil :	SN 1212		Eau/Cool.:	WE 2075	
Gasoil :	SN 40005	PREF/VORF	Eau/Cool.:	WE 2071		QSF 2.8		
Gasoil :	SN 40593		M 11			Type mach.	MOTEUR	
Air/Luft :	AH 19036		Type mach.	MOTEUR		Oil/Oel :	SO 10117	
KTA 2300			Oil/Oel :	SO 3000		Gasoil :	SN 40602	PRIM
Type mach.	MOTEUR		Gasoil :	SN 40512		Gasoil :	SN 40717	SECON
Oil/Oel :	SO 670		Eau/Cool.:	WE 2075		Aera/Vent:	SAO 6218	MOT/ENG
Oil/Oel :	SO 777	BY-PASS						
Gasoil :	SN 202							

MOTEURS | ENGINES | MOTOREN

CUMMINS			CUMMINS			CUMMINS		
QSF 2814TC74			QSK 60			QST 30 TIER IV		
Type mach.	MOTEUR		Type mach.	MOTEUR		Type mach.	MOTEUR	
Oil/Oel :	SO 10117		Oil/Oel :	SO 10055		Type carr.	TIER IV	
Gasoil :	SN 40602	PRIM	Gasoil :	SN 40527		Oil/Oel :	SO 10142	X2
Gasoil :	SN 40717		Eau/Cool.:	WE 2075		Gasoil :	SN 40758	PRIM
QSF 3.8			QSK 60 DM			QSK 15		
Type mach.	MOTEUR		Type mach.	MOTEUR		Type mach.	MOTEUR	
Oil/Oel :	SO 10116	OU/ODER	Gasoil :	SN 40019	PREF/VORF	Oil/Oel :	SO 10021	
Oil/Oel :	SO 10117	OU/ODER	Gasoil :	SN 40624	PRIM	Gasoil :	SN 40549	
Oil/Oel :	SO 10038		Gasoil :	SN 40659	SECON	Eau/Cool.:	WE 2126	
Gasoil :	SN 40602	PRIM OU/ODER	Air1/Luft:	SA 14503		QSK 15 TIER IV		
Gasoil :	SN 40706	PRIM	Air2/Luft:	SA 14504		Type mach.	MOTEUR	
Gasoil :	SN 40717	SECON	Eau/Cool.:	WE 2075		Type carr.	TIER IV	
QSK 19			QSK 60 TIER IV			QSK 15 TIER IVF		
Type mach.	MOTEUR		Type mach.	MOTEUR		Oil/Oel :	SO 10021	
Oil/Oel :	SO 3000	OU/ODER	Type carr.	TIER IV		Gasoil :	SN 40629	PRIM
Oil/Oel :	SO 10011		Gasoil :	SN 40758	PRIM	Gasoil :	SN 40702	SECON OU/ODER
Oil/Oel :	SO 777	BY-PASS	Eau/Cool.:	WE 2075		Gasoil :	SN 40768	SECON
Gasoil :	SN 40512		QSK 95 EURO 6			Air1/Luft:	SA 16898	
Eau/Cool.:	WE 2076		Type mach.	MOTEUR		Air2/Luft:	SA 16899	
QSK 19 TIER IV			Type mach.	MOTEUR		Eau/Cool.:	WE 2126	
Type mach.	MOTEUR		Annee/year	2015->		QSK 15 TIER IVF		
Type carr.	TIER IV		Type carr.	EURO 6		Type mach.	MOTEUR	
Oil/Oel :	SO 10142	X2	Oil/Oel :	SO 10136	+	Type carr.	TIER IVF	
Gasoil :	SN 40758	PRIM	Gasoil :	SN 40726	PRIM	Oil/Oel :	SO 10142	
QSK 23			Gasoil :	SN 40724	SECON	QSZ 13		
Type mach.	MOTEUR		QSL 9 G 5			Type mach.	MOTEUR	
Gasoil :	SN 40527		Type mach.	MOTEUR		Oil/Oel :	SO 10020	
Air1/Luft:	SA 16380		Oil/Oel :	SO 10011		Gasoil :	SN 40725	PRIM OU/ODER
Eau/Cool.:	WE 2076		Gasoil :	SN 40602	PRIM	Gasoil :	SN 40815	PRIM
QSK 23 TIER IV			Gasoil :	SN 40606	SECON	Gasoil :	SN 40759	SECON
Type mach.	MOTEUR		Air1/Luft:	SA 16372	OU/ODER	S 3.8 G 2.0		
Type carr.	TIER IV		Air2/Luft:	SA 16373		Type mach.	MOTEUR	
Gasoil :	SN 40758	PRIM	Air1/Luft:	SA 16506		Oil/Oel :	SO 10101	
Eau/Cool.:	WE 2077		Eau/Cool.:	WE 2076		S 3.8 G 3.0		
QSK 38 M			QSL 9 TIER IV			Type mach.	MOTEUR	
Type mach.	MOTEUR		Type mach.	MOTEUR		Oil/Oel :	SO 10101	
Oil/Oel :	SO 10055		Type carr.	TIER IV		SIGNATURE 600		
Gasoil :	SN 40007	PREF/VORF	Oil/Oel :	SO 10011		Type mach.	MOTEUR	
Gasoil :	SN 40659	PRIM	Gasoil :	SN 40706	PRIM	Oil/Oel :	SO 10021	
Gasoil :	SN 40624	SECON	Gasoil :	SN 40705	SECON	V 28		
Air1/Luft:	SA 14503		Eau/Cool.:	WE 2076		Type mach.	MOTEUR	
Eau/Cool.:	WE 2075		Aera/Vent:	SAO 16888	MOT/ENG	Oil/Oel :	SO 670	
QSK 38 TIER IV			QSM 11			Oil/Oel :	SO 777	BY-PASS
Type mach.	MOTEUR		Type mach.	MOTEUR		Gasoil :	SN 1216	
Type carr.	TIER IV		Oil/Oel :	SO 10020	OU/ODER	Eau/Cool.:	WE 2075	
Gasoil :	SN 40758	PRIM	Oil/Oel :	SO 3000		V 555		
Eau/Cool.:	WE 2075		Gasoil :	SN 40512		Type mach.	MOTEUR	
QSK 45			Gasoil :	SN 40768		Oil/Oel :	SO 734	
Type mach.	MOTEUR		QSM 12 TIER IV			Oil/Oel :	SO 777	BY-PASS
Oil/Oel :	SO 10055		Type mach.	MOTEUR		Gasoil :	SN 1212	
Oil/Oel :	SN 40527		Type carr.	TIER IV		Eau/Cool.:	WE 2071	
Gasoil :	SN 40527		Oil/Oel :	SO 10020		V 903 / VT 903		
Eau/Cool.:	WE 2075		Gasoil :	SN 40629	PRIM	Type mach.	MOTEUR	
QSK 50 TIER IV			Gasoil :	SN 40702	SECON OU/ODER	Oil/Oel :	SO 670	
Type mach.	MOTEUR		Gasoil :	SN 40768		Oil/Oel :	SO 777	BY-PASS
Type carr.	TIER IV		QST 30			Gasoil :	SN 105	
Gasoil :	SN 40758	PRIM	Type mach.	MOTEUR		Eau/Cool.:	WE 2071	
Eau/Cool.:	WE 2075		Type mach.	MOTEUR		QSK 60		
			Oil/Oel :	SO 3325	X4	Type mach.	MOTEUR	
			Oil/Oel :	SO 777	X2 BY-PASS	Oil/Oel :	SO 670	
			Gasoil :	SN 1216	X2	Oil/Oel :	SO 777	BY-PASS
			Eau/Cool.:	WE 2076		Gasoil :	SN 105	
						Eau/Cool.:	WE 2071	

MOTEURS | ENGINES | MOTOREN

CUMMINS

VT 555

Type mach. MOTEUR
 Oil/Oel : SO 1515
 Oil/Oel : SO 500
 Oil/Oel : SO 734
 Oil/Oel : SO 777
 Gasoil : SN 105
 Gasoil : SN 1212

CART/EINS
 BY-PASS CART/EINS
 VISSE/SCHR
 BY-PASS VISSE/SCHR
 OU/ODER

VT 555

Type mach. MOTEUR
 Oil/Oel : SO 734
 Oil/Oel : SO 777
 Gasoil : SN 1212
 Eau/Cool.: WE 2071

BY-PASS

VTA 28 G3

Type mach. MOTEUR
 Oil/Oel : SO 670
 Oil/Oel : SO 777
 Gasoil : SN 202
 Air/Luft : SA 11752
 Eau/Cool.: WE 2075

X3
 BY-PASS
 X3
 X2

VTA 28 G5

Type mach. MOTEUR
 Oil/Oel : SO 670
 Oil/Oel : SO 777
 Gasoil : SN 1216
 Gasoil : SN 202
 Eau/Cool.: WE 2073

X3
 BY-PASS
 X3 PRIM
 X3

X 1.3-0

Type mach. MOTEUR
 Oil/Oel : SO 10118

X 1.7 G 1.0

Type mach. MOTEUR
 Oil/Oel : SO 10101

X 2.5 G 1.0

Type mach. MOTEUR
 Oil/Oel : SO 10101

X 2.5 G 2.0

Type mach. MOTEUR
 Oil/Oel : SO 10101

4 B 3.3

Type mach. MOTEUR
 Oil/Oel : T 1637
 Gasoil : SN 25008

4 B 3.9

Type mach. MOTEUR
 Oil/Oel : SO 3345
 Gasoil : SN 5038
 Gasoil : SN 5052

PRIM
 SECON/SEKON

4 BT 6.1

Type mach. MOTEUR
 Oil/Oel : SO 3349
 Gasoil : SN 5038
 Gasoil : SN 5052

PRIM
 SECON/SEKON

CUMMINS

4 BTA 3,9

Type mach. MOTEUR
 Oil/Oel : SO 3345
 Gasoil : SN 5038
 Gasoil : SN 5052

4 ISBE

Type mach. MOTEUR
 Oil/Oel : SO 10038
 Gasoil : SN 40529

4 T 390

Type mach. MOTEUR
 Oil/Oel : SO 3345
 Gasoil : SN 1251

6 B 5.9

Type mach. MOTEUR
 Oil/Oel : SO 3349
 Gasoil : SN 5038
 Gasoil : SN 5052
 Gasoil : SN 1251

PRIM
 SECON/SEKON OU/
 ODER
 SEUL

6 BTA 5.9

Type mach. MOTEUR
 Oil/Oel : SO 3349
 Gasoil : SN 5038
 Gasoil : SN 5052
 Gasoil : SN 1251

PRIM
 SECON/SEKON OU/
 ODER
 SEUL

6 C 8.3

Type mach. MOTEUR
 Oil/Oel : SO 3000
 Gasoil : SN 5038
 Gasoil : SN 5052
 Gasoil : SN 1251
 Eau/Cool.: WE 2073

PRIM
 SECON/SEKON OU/
 ODER
 SEUL

6 CTA 8,3

Type mach. MOTEUR
 Oil/Oel : SO 3000
 Gasoil : SN 5038
 Gasoil : SN 5052
 Gasoil : SN 1251
 Eau/Cool.: WE 2071

SECON/SEKON
 SEUL/ALL

6 LTAA 8,9-C 360

Type mach. MOTEUR
 Oil/Oel : SO 10011
 Gasoil : SN 40546
 Gasoil : SN 5052

PRIM
 SECON

DAEWOO

VOIR/SEE/SIEHE DOOSAN

Type mach. .

DAF

DF 615

Type mach. MOTEUR
 Oil/Oel : SO 756
 Gasoil : SN 324
 Gasoil : SN 001

VISSE/SCHR OU/ODER
 CART/EINS

DAF

DH 825

Type mach. MOTEUR
 Oil/Oel : SO 4071
 Oil/Oel : SO 216
 Gasoil : SN 324
 Gasoil : SN 4070

CART/EINS
 OU/ODER VISSE/SCHR
 OU/ODER

DHS 825 / DHTD 825

Type mach. MOTEUR
 Oil/Oel : SO 216
 Gasoil : SN 4070

DKA 1160 / DKS 1160 / DKT 1160

Type mach. MOTEUR
 Oil/Oel : SO 3790
 Oil/Oel : SO 7104
 Gasoil : SN 4070

VISSE/SCHR OU/ODER
 CART/EINS

DKX 1160 / DKZ 1160

Type mach. MOTEUR
 Oil/Oel : SO 3790
 Gasoil : SN 4070
 Air/Luft : SA 13990

X2

DTD 615

Type mach. MOTEUR
 Oil/Oel : SO 756
 Gasoil : SN 4070

PACCAR 13 MX

Type mach. MOTEUR
 Oil/Oel : SO 7181
 Gasoil : SN 40494
 Gasoil : SN 40703

PRIM
 SECON

WS 268 G

Type mach. MOTEUR
 Oil/Oel : SO 3493
 Gasoil : SN 4070

WS 268 L

Type mach. MOTEUR
 Oil/Oel : SO 040
 Gasoil : SN 4070

X2

WS 268 M

Type mach. MOTEUR
 Oil/Oel : SO 040
 Gasoil : SN 4070

X2

DAIHATSU

DM 950 D

Type mach. MOTEUR
 Oil/Oel : T 501

6 DS 18

Type mach. MOTEUR

6 DS 26 A

Type mach. MOTEUR

6 DSD 22

Type mach. MOTEUR



MOTEURS | ENGINES | MOTOREN

DAIHATSU			DETROIT			DETROIT		
6 PSHT 18 D			DD 13			60 SERIES		
Type mach.	MOTEUR		Type mach.	MOTEUR		Type mach.	MOTEUR	
6 PSHTB 26 D			Oil/Oel :	SO 7238		Annee/year	->1991	
Type mach.	MOTEUR		Gasoil :	SN 40793	PREF/VORF	Oil/Oel :	SO 3333	X2
6 PSHTC 26 H			Gasoil :	KN 40683	EUROPE	Oil/Oel :	SO 777	BY-PASS
Type mach.	MOTEUR		Gasoil :	KN 70437	USA	Gasoil :	SN 207	PRIM
DALIAN ENGINES			DD 15			DEUTZ		
CA 4110			Type mach.	MOTEUR		A 1 L 514		
Type mach.	MOTEUR		Oil/Oel :	SO 7238		Type mach.	MOTEUR	
Gasoil :	SN 039		Gasoil :	SN 40793	PREF/VORF	Gasoil :	SN 090	
CA 4113 BOOST			Gasoil :	KN 40683	EUROPE	A 12 L 614		
Type mach.	MOTEUR		Gasoil :	KN 70437	USA	Type mach.	MOTEUR	
Oil/Oel :	SO 12023		V 8.350			Oil/Oel :	SO 3357	
CA 498			Type mach.	MOTEUR		Gasoil :	SN 066	X2
Type mach.	MOTEUR		Oil/Oel :	SO 647		A 12 L 714		
Mot.type	4CYL		Oil/Oel :	SO 1767	BY-PASS	Type mach.	MOTEUR	
CA 6102			Gasoil :	SN 1236		Oil/Oel :	SO 3357	
Type mach.	MOTEUR		Air/Luft :	SA 11935		Gasoil :	SN 066	X2
Gasoil :	SN 039		V 8.395			Type mach.	MOTEUR	
CA 6110			Type mach.	MOTEUR		Oil/Oel :	SO 3357	
Type mach.	MOTEUR		Oil/Oel :	SO 10005		Gasoil :	SN 066	X2
Oil/Oel :	SO 515		Gasoil :	SN 33376		A 2 L 514		
Gasoil :	SN 039		Air/Luft :	SA 16184		Type mach.	MOTEUR	
CA 6110 BOOST			40 SERIES			Gasoil :	SN 066	
Type mach.	MOTEUR		Type mach.	MOTEUR		A 3 L 514		
CA 6110 ZA			Oil/Oel :	SO 3640		Type mach.	MOTEUR	
Type mach.	MOTEUR		50 SERIES			Gasoil :	SN 066	
Gasoil :	SN 5074	PRIM	Type mach.	MOTEUR		A 4 L 514		
CA 6113			Annee/year	1994->		Type mach.	MOTEUR	
Type mach.	MOTEUR		Oil/Oel :	SO 3620	X2	Oil/Oel :	SO 3357	->3613476/79
Oil/Oel :	SO 515		Gasoil :	SN 207	PRIM	Oil/Oel :	SO 7106	3613480/82->
Gasoil :	SN 5074	PRIM	Gasoil :	SN 206	SECON	Oil/Oel :	SO 040	4528237 VISSE/SCHR->
Gasoil :	SN 039	SECON	50 SERIES			Gasoil :	SN 066	
CA 6113 BOOST			Type mach.	MOTEUR		A 4 M 517		
Type mach.	MOTEUR		Annee/year	->1993		Type mach.	MOTEUR	
4 CYL			Oil/Oel :	SO 3333	X2	Oil/Oel :	SO 3357	
Type mach.	MOTEUR		Gasoil :	SN 207	PRIM	Oil/Oel :	SO 040	->12.66 CART/EINS
6 CYL			Gasoil :	SN 206	SECON	Gasoil :	SN 066	01.67->
Type mach.	MOTEUR		6 VF 214			A 6 L 614		
DETROIT			Type mach.	MOTEUR		Type mach.	MOTEUR	
VOIR AUSSI/SEE/SIEHE GM			Oil/Oel :	SO 10022		Oil/Oel :	SO 3357	
Type mach.	.		Gasoil :	SN 207	PRIM	Oil/Oel :	SO 040	
DETROIT			Gasoil :	SN 206	SECON	A 6 L 714		
VOIR AUSSI/SEE/SIEHE GM			Type mach.	MOTEUR		Type mach.	MOTEUR	
Type mach.	.		Annee/year	1992->		Oil/Oel :	SO 3357	
DETROIT			Oil/Oel :	SO 3620	X2	Gasoil :	SN 066	X2
VOIR AUSSI/SEE/SIEHE GM			Gasoil :	SN 207	PRIM	A 6 M 517		
Type mach.	.		Gasoil :	SN 206	SECON	Type mach.	MOTEUR	
DETROIT			60 SERIES			Oil/Oel :	SO 3357	
VOIR AUSSI/SEE/SIEHE GM			Type mach.	MOTEUR		Gasoil :	SN 066	
Type mach.	.		Annee/year	1992->		A 6 M 517		
DETROIT			Oil/Oel :	SO 3620	X2	Type mach.	MOTEUR	
VOIR AUSSI/SEE/SIEHE GM			Gasoil :	SN 207	PRIM	Oil/Oel :	SO 3357	
Type mach.	.		Gasoil :	SN 206	SECON	Gasoil :	SN 066	

MOTEURS | ENGINES | MOTOREN

DEUTZ

A 8 L 614	MOTEUR	
Type mach.	MOTEUR	
Oil/Oel :	SO 3357	
Gasoil :	SN 066	
A 8 L 714	MOTEUR	
Type mach.	MOTEUR	
Oil/Oel :	SO 3357	
Gasoil :	SN 066	X2
A 8 M 517	MOTEUR	
Type mach.	MOTEUR	
Oil/Oel :	SO 3357	
Gasoil :	SN 066	
BA 12 L 614	MOTEUR	
Type mach.	MOTEUR	
Oil/Oel :	SO 3357	
Gasoil :	SN 066	X2
BA 8 M 517	MOTEUR	
Type mach.	MOTEUR	
Oil/Oel :	SO 3357	
Gasoil :	SN 066	
BF 10 L 513	MOTEUR	
Type mach.	MOTEUR	
Mot.type	15953 CMC 10CYL	
Oil/Oel :	SO 040	
Gasoil :	SN 324	
BF 12 L 413 FW	MOTEUR	
Type mach.	MOTEUR	
Mot.type	19140 CMC 12CYL	
Oil/Oel :	SO 040	
Gasoil :	SN 324	
BF 12 L 513	MOTEUR	
Type mach.	MOTEUR	
Mot.type	19144 CMC 12CYL	
Oil/Oel :	SO 040	
Gasoil :	SN 324	
BF 12 L 513 C	MOTEUR	
Type mach.	MOTEUR	
Mot.type	19144 CMC 12CYL	
Oil/Oel :	SO 040	
Gasoil :	SN 324	
BF 12 L 614	MOTEUR	
Type mach.	MOTEUR	
Oil/Oel :	SO 3357	
Gasoil :	SN 066	X2
BF 12 L 714	MOTEUR	
Type mach.	MOTEUR	
Oil/Oel :	SO 3357	
Gasoil :	SN 066	X2
BF 12 M 716	MOTEUR	
Type mach.	MOTEUR	
Oil/Oel :	SO 4072	->06.70
Oil/Oel :	SO 558	07.70->
Gasoil :	SN 066	X2

DEUTZ

BF 16 M 716	MOTEUR	
Type mach.	MOTEUR	
Oil/Oel :	SO 4072	->06.70
Oil/Oel :	SO 558	07.70->
Gasoil :	SN 066	X2
BF 3 L 2011	MOTEUR	
Type mach.	MOTEUR	
Oil/Oel :	SO 434	
Gasoil :	SN 327	
BF 3 M 2011	MOTEUR	
Type mach.	MOTEUR	
Oil/Oel :	SO 434	
Gasoil :	MO 7326	PREF/VORF PPE
Gasoil :	SN 327	
BF 4 L 1011 F	MOTEUR	
Type mach.	MOTEUR	
Mot.type	2732 CMC 4 CYL	
cv/hp/ps	56 CH	
Oil/Oel :	SO 228	
Oil/Oel :	SO 434	01.90->
Gasoil :	SN 556	
BF 4 L 1011 F WHISPER	MOTEUR	
Type mach.	MOTEUR	
Mot.type	2732 CMC 4 CYL	
cv/hp/ps	55 CH	
Oil/Oel :	SO 228	
Oil/Oel :	SO 434	01.90->
Gasoil :	SN 556	
BF 4 L 1011 FT	MOTEUR	
Type mach.	MOTEUR	
Mot.type	2732 CMC 4 CYL	
Oil/Oel :	SO 228	
Oil/Oel :	SO 434	01.90->
Gasoil :	SN 556	
BF 4 L 2011	MOTEUR	
Type mach.	MOTEUR	
Oil/Oel :	SO 434	
Gasoil :	SN 556	
BF 4 L 913	MOTEUR	
Type mach.	MOTEUR	
Mot.type	4086 CMC- 4 CYL	
Oil/Oel :	SO 040	OU/ODER
Oil/Oel :	SO 7091	RENFORCE
Gasoil :	SN 039	
BF 4 M 1008	MOTEUR	
Type mach.	MOTEUR	
Mot.type	1220 CMC 4CYL	
Oil/Oel :	SO 8148	
Gasoil :	SN 556	
BF 4 M 1011 F	MOTEUR	
Type mach.	MOTEUR	
Mot.type	2912 CMC-4 CYL	
cv/hp/ps	48 CH	
Oil/Oel :	SO 228	
Oil/Oel :	SO 434	01.90->
Gasoil :	SN 556	
BF 4 M 1012	MOTEUR	
Type mach.	MOTEUR	
Mot.type	3190 CMC 4CYL	
Oil/Oel :	SO 040	01.90->VISSE/SCHR
Oil/Oel :	SO 7045	CART/EINS
Gasoil :	SN 039	

DEUTZ

BF 4 M 1012 C	MOTEUR	
Type mach.	MOTEUR	
Mot.type	3190 CMC 4CYL	
Oil/Oel :	SO 040	01.90->VISSE/SCHR
Oil/Oel :	SO 7045	CART/EINS
Gasoil :	SN 039	
BF 4 M 1012 E	MOTEUR	
Type mach.	MOTEUR	
Mot.type	3190 CMC 4CYL	
Oil/Oel :	SO 040	01.90->VISSE/SCHR
Oil/Oel :	SO 7045	CART/EINS
Gasoil :	SN 039	
BF 4 M 1012 EC	MOTEUR	
Type mach.	MOTEUR	
Mot.type	3190 CMC 4CYL	
Oil/Oel :	SO 040	01.90->VISSE/SCHR
Oil/Oel :	SO 7045	CART/EINS
Gasoil :	SN 039	
BF 4 M 1012 F	MOTEUR	
Type mach.	MOTEUR	
Mot.type	3190 CMC 4CYL	
Oil/Oel :	SO 040	01.90->VISSE/SCHR
Oil/Oel :	SO 7045	CART/EINS
Gasoil :	SN 4001	PREF/VORF
Gasoil :	SN 039	
BF 4 M 1013	MOTEUR	
Type mach.	MOTEUR	
Mot.type	4764 CMC 4 CYL	
Oil/Oel :	SO 040	01.90->
Gasoil :	SN 556	
BF 4 M 1013 C	MOTEUR	
Type mach.	MOTEUR	
Mot.type	4764 CMC 4 CYL	
Oil/Oel :	SO 040	01.90->
Gasoil :	SN 556	
BF 4 M 1013 E	MOTEUR	
Type mach.	MOTEUR	
Mot.type	4764 CMC 4 CYL	
Oil/Oel :	SO 040	01.90->
Gasoil :	SN 556	
BF 4 M 1013 EC	MOTEUR	
Type mach.	MOTEUR	
Mot.type	4764 CMC 4CYL	
Oil/Oel :	SO 040	01.90->
Gasoil :	SN 556	
BF 4 M 1013 FC	MOTEUR	
Type mach.	MOTEUR	
Mot.type	4CYL	
Oil/Oel :	SO 7262	
Gasoil :	SN 4001	PREF/VORF
Gasoil :	SN 039	
BF 4 M 2011	MOTEUR	
Type mach.	MOTEUR	
Oil/Oel :	SO 434	
Gasoil :	MO 7326	PREF/VORF PPE
Gasoil :	SN 327	
BF 4 M 2012 C	MOTEUR	
Type mach.	MOTEUR	
Annee/year	2003->	
Oil/Oel :	SO 7262	
Gasoil :	SN 70212	

MOTEURS | ENGINES | MOTOREN

DEUTZ		DEUTZ		DEUTZ	
D 914 L4	MOTEUR 78 CH	F 12 L 413 FW	MOTEUR 19140 CMC 12CYL	F 2 L 208 F	MOTEUR
Type mach.		Type mach.		Type mach.	
Oil/Oel :	SO 7186	Oil/Oel :	SO 040 X2	Oil/Oel :	SO 128
Gasoil :	SN 039	Gasoil :	SN 324 X2	Gasoil :	SN 556
D 914 L5	MOTEUR	Air/Luft :	SA 13990 X2	Air/Luft :	SA 7427 SA 608
Type mach.					PURFLUX OU/ODER TECNOCAR
D 914 L6	MOTEUR	F 12 L 513	MOTEUR 20074 CMC 12CYL	F 2 L 511	MOTEUR
Type mach.		Type mach.		Type mach.	
D 985-1	MOTEUR 308 CMC 1CYL	Oil/Oel :	SO 040	Oil/Oel :	SO 228
Type mach.		Gasoil :	SN 324	Oil/Oel :	SO 7109
D 986-1	MOTEUR 402 CMC 1CYL			Gasoil :	SN 556
Type mach.		F 12 L 614	MOTEUR		H:123MM OU/ODER H:58MM
Oil/Oel :	SO 060	Type mach.		F 2 L 511 D	MOTEUR
Gasoil :	SN 26668	Oil/Oel :	SO 3357	Type mach.	
Gasoil :	SN 555	Gasoil :	SN 066 X2	Oil/Oel :	SO 228
F 1 L 210	MOTEUR	F 12 L 714	MOTEUR	Gasoil :	MO 7324
Type mach.		Type mach.			H:90 MM KIT PREF/VORFILT
Oil/Oel :	SO 060	Oil/Oel :	SO 3357	F 2 L 514	MOTEUR
Gasoil :	SN 26668	Gasoil :	SN 066 X2	Type mach.	
Gasoil :	SN 555	F 2 L 1008	MOTEUR	Oil/Oel :	SO 7007
F 1 L 210 D	MOTEUR	Type mach.		Gasoil :	SN 1147
Type mach.		Oil/Oel :	SO 8149	F 2 L 514	MOTEUR
Oil/Oel :	SO 128	Gasoil :	SN 556	Type mach.	
Gasoil :	SN 26668	F 2 L 1011	MOTEUR	Gasoil :	SN 066
F 1 L 511	MOTEUR	Type mach.		F 2 L 612	MOTEUR
Type mach.		Oil/Oel :	SO 228	Type mach.	
Oil/Oel :	SO 228	Gasoil :	SN 556	Gasoil :	SN 1146
Gasoil :	SN 327	F 2 L 1011 F	MOTEUR	F 2 L 712	MOTEUR
F 1 L 514	MOTEUR	Type mach.		Type mach.	
Type mach.		Mot.type	1366 CMC 2CYL	Gasoil :	SN 70199
Gasoil :	SN 090	cv/hp/ps	15 CH	F 2 L 912	MOTEUR
F 10 L 413	MOTEUR	Oil/Oel :	SO 228	Type mach.	
Type mach.		Oil/Oel :	SO 7109	Oil/Oel :	SH 52060
Oil/Oel :	SO 040	Oil/Oel :	SO 434	Gasoil :	SN 039
Gasoil :	SN 039	Gasoil :	MO 7326	F 2 M 1008	MOTEUR
F 10 L 413 F	MOTEUR	Gasoil :	SN 556	Type mach.	
Type mach.		F 2 L 1011 F WHISPER	MOTEUR	Mot.type	610 CMC 2CYL
Oil/Oel :	SO 040	Type mach.		Oil/Oel :	SO 8149
Gasoil :	SN 039	Mot.type	1366 CMC 2CYL	Gasoil :	SN 556
F 10 L 413 FW	MOTEUR	cv/hp/ps	15 CH	F 2 M 1011 F	MOTEUR
Type mach.		Oil/Oel :	SO 228	Type mach.	
Mot.type	15950 CMC 10CYL	Oil/Oel :	SO 7109	Mot.type	1366 CMC 2CYL
Oil/Oel :	SO 040	Oil/Oel :	SO 434	cv/hp/ps	15 CH
Gasoil :	SN 324	Gasoil :	MO 7326	Oil/Oel :	SO 228
F 10 L 513	MOTEUR	Gasoil :	SN 556	Oil/Oel :	SO 7109
Type mach.		F 2 L 2011	MOTEUR	Oil/Oel :	SO 434
Mot.type	16728 CMC 10CYL	Type mach.		Gasoil :	SN 556
Oil/Oel :	SO 040	Type mach.		F 2 M 2011	MOTEUR
Gasoil :	SN 324	Type mach.		Type mach.	
F 12 L 413 F	MOTEUR	F 2 L 208	MOTEUR	Oil/Oel :	SO 434
Type mach.		Type mach.		Gasoil :	SN 327
Oil/Oel :	SO 040	Oil/Oel :	SO 434	F 3 L 1011	MOTEUR
Gasoil :	SN 1147	Gasoil :	SN 556	Type mach.	
Gasoil :	SN 324	F 2 L 208 D	MOTEUR	Oil/Oel :	SO 228
Air/Luft :	SA 13990	Type mach.		Gasoil :	SN 556
		Oil/Oel :	SO 128	Gasoil :	SN 039
		Gasoil :	SN 26668		H:92 MM H:124 MM



MOTEURS | ENGINES | MOTOREN

DEUTZ		DEUTZ		DEUTZ	
F 3 L 1011 F		F 3 M 716		F 4 L 913	
Type mach.	MOTEUR	Type mach.	MOTEUR	Type mach.	MOTEUR
Mot.type	2049 CMC 3CYL	Oil/Oel :	SO 4072	Mot.type	4086 CMC 4CYL
cv/hp/ps	22 CH	Gasoil :	SN 066	Oil/Oel :	SO 115
Oil/Oel :	SO 228			Gasoil :	SN 039
Oil/Oel :	SO 7109	F 4 L 1011 E		F 4 L 914	
Oil/Oel :	SO 434	Type mach.	MOTEUR	Type mach.	MOTEUR
Gasoil :	SN 556	Oil/Oel :	SO 128	Annee/year	07.01->
		Gasoil :	SN 556	Oil/Oel :	SO 115
F 3 L 1011 F WHISPER		F 4 L 1011 F		Gasoil :	
Type mach.	MOTEUR	Type mach.	MOTEUR	SN 039	
Mot.type	2049 CMC 3CYL	Mot.type	2732 CMC 4CYL	F 4 M 1008	
cv/hp/ps	22 CH	cv/hp/ps	30 CH	Type mach.	MOTEUR
Oil/Oel :	SO 228	Oil/Oel :	SO 228	Mot.type	1220 CMC 4CYL
Oil/Oel :	SO 7109	Gasoil :	SN 556	Oil/Oel :	SO 8148
Oil/Oel :	SO 434	F 4 L 1011 F WHISPER		Gasoil :	SN 555
Gasoil :	SN 556	Type mach.	MOTEUR	F 4 M 1011 F	
		Mot.type	2732 CMC 4CYL	Type mach.	MOTEUR
		cv/hp/ps	30 CH	Mot.type	2912 CMC 4CYL
		Oil/Oel :	SO 228	cv/hp/ps	32 CH
		Gasoil :	SN 556	Oil/Oel :	SO 228
		F 4 L 2011		Gasoil :	SN 556
		Type mach.	MOTEUR	F 4 M 2011	
		Oil/Oel :	SO 434	Type mach.	MOTEUR
		F 4 L 310		Oil/Oel :	SO 434
		Type mach.	MOTEUR	Gasoil :	SN 556
		Oil/Oel :	SO 311	F 4 M 716	
		Gasoil :	SN 1146	Type mach.	MOTEUR
		F 4 L 514		Oil/Oel :	SO 4072
		Type mach.	MOTEUR	Gasoil :	SN 066
		Oil/Oel :	SO 3357	F 5 L 413 FRW	
		Oil/Oel :	SO 7106	Type mach.	MOTEUR
		Oil/Oel :	SO 040	Mot.type	7980 CMC 5CYL
		Gasoil :	SN 066	Oil/Oel :	SO 040
		F 4 L 712		Gasoil :	SN 039
		Type mach.	MOTEUR	F 5 L 912	
		Oil/Oel :	SO 552	Type mach.	MOTEUR
		F 4 L 812		Mot.type	4712 CMC 5CYL
		Type mach.	MOTEUR	cv/hp/ps	54 CH
		Oil/Oel :	SO 552	Oil/Oel :	SO 040
		Gasoil :	SN 21457	Gasoil :	SN 039
		Gasoil :	SN 146	F 5 L 912 W	
		F 4 L 812 D		Type mach.	MOTEUR
		Type mach.	MOTEUR	Mot.type	4710 CMC 5CYL
		Oil/Oel :	SO 115	Oil/Oel :	SO 040
		Gasoil :	SN 21457	Gasoil :	SN 039
		F 4 L 912		F 6 L 312	
		Type mach.	MOTEUR	Type mach.	MOTEUR
		Mot.type	3770 CMC 4CYL	Oil/Oel :	SO 040
		cv/hp/ps	43,5 CH	Gasoil :	SN 066
		Oil/Oel :	SO 115	Gasoil :	SN 1147
		Gasoil :	SN 039	SECON/SEKON	
		Gasoil :	MO 7324	F 6 L 413	
		F 4 L 912 W		Type mach.	MOTEUR
		Type mach.	MOTEUR	Oil/Oel :	SO 040
		Mot.type	3770 CMC 4CYL	Gasoil :	SN 039
		Oil/Oel :	SO 115	F 6 L 413 FRW	
		Gasoil :	SN 039	Type mach.	MOTEUR
				Mot.type	9570 CMC 6CYL
				Oil/Oel :	SO 040
				Gasoil :	SN 039
				F 3 L 2011	
				Type mach.	MOTEUR
				Mot.type	2912 CMC 4CYL
				cv/hp/ps	32 CH
				Oil/Oel :	SO 228
				Gasoil :	SN 556
				F 3 L 514	
				Type mach.	MOTEUR
				Gasoil :	SN 066
				F 3 L 812	
				Type mach.	MOTEUR
				Oil/Oel :	SO 552
				Gasoil :	SN 21457
				Gasoil :	SN 146
				F 3 L 812 D	
				Type mach.	MOTEUR
				Oil/Oel :	SO 115
				Gasoil :	SN 21457
				F 3 L 812 W	
				Type mach.	MOTEUR
				Mot.type	2830 CMC 3CYL
				Oil/Oel :	SO 115
				Gasoil :	SN 039
				F 3 L 912	
				Type mach.	MOTEUR
				Mot.type	2827 CMC 3CYL
				cv/hp/ps	33 CH
				Oil/Oel :	SO 115
				Gasoil :	SN 039
				Gasoil :	MO 7324
				KIT PREF/VORFILT	
				F 3 L 912 W	
				Type mach.	MOTEUR
				Mot.type	2830 CMC 3CYL
				Oil/Oel :	SO 115
				Gasoil :	SN 039
				F 3 L 913	
				Type mach.	MOTEUR
				Mot.type	3064 CMC 3CYL
				cv/hp/ps	34 CH
				Oil/Oel :	SO 115
				Gasoil :	SN 039
				F 3 M 1008	
				Type mach.	MOTEUR
				Mot.type	920 CMC 3CYL
				Oil/Oel :	SO 8149
				Gasoil :	SN 556
				Air/Luft :	SA 608
				F 3 M 1011 F	
				Type mach.	MOTEUR
				Mot.type	2184 CMC 3 CYL
				cv/hp/ps	25 CH
				Oil/Oel :	SO 228
				Oil/Oel :	SO 7109
				Oil/Oel :	SO 434
				Gasoil :	SN 556

MOTEURS | ENGINES | MOTOREN

DEUTZ

F 6 L 413 FW

Type mach. MOTEUR
 Mot.type 9570 CMC 6CYL
 Oil/Oel : SO 040
 Gasoil : SN 039

F 6 L 514

Type mach. MOTEUR
 Oil/Oel : SO 3357
 Oil/Oel : SO 040
 Gasoil : SN 066
 Gasoil : SN 039

->12.66 CART/EINS
 01.67->
 CART/EINS OU/ODER
 VISSE/SCHR

F 6 L 614

Type mach. MOTEUR
 Oil/Oel : SO 3357
 Gasoil : SN 066

F 6 L 714

Type mach. MOTEUR
 Oil/Oel : SO 3357
 Gasoil : SN 066

X2

F 6 L 812 D

Type mach. MOTEUR
 Oil/Oel : SO 040
 Gasoil : SN 1147

F 6 L 912

Type mach. MOTEUR
 Mot.type 5655 CMC 6CYL
 cv/hp/ps 65,3 CH
 Oil/Oel : SO 040
 Gasoil : SN 039
 Gasoil : MO 7324

KIT PREF/VORFILT

F 6 L 912 W

Type mach. MOTEUR
 Mot.type 5660 CMC 6CYL
 Oil/Oel : SO 040
 Gasoil : SN 039

F 6 L 913

Type mach. MOTEUR
 Mot.type 6128 CMC 6CYL
 Oil/Oel : SO 040
 Oil/Oel : SO 515
 Gasoil : SN 039
 Gasoil : MO 7324

OU/ODER
 KIT PREF/VORFILT

F 6 M 716

Type mach. MOTEUR
 Oil/Oel : SO 3357
 Gasoil : SN 066

F 8 L 312

Type mach. MOTEUR
 Oil/Oel : SO 040
 Gasoil : SN 066
 Gasoil : SN 1147

SECON/SEKON

F 8 L 413 F

Type mach. MOTEUR
 Oil/Oel : SO 040
 Gasoil : SN 1147

X2

DEUTZ

F 8 L 413 FW

Type mach. MOTEUR
 Mot.type 12760 CMC 8CYLV
 Oil/Oel : SO 040
 Gasoil : SN 039
 Gasoil : MO 7324

OU/ODER
 H:124 MM
 KIT PREF/VORFILT

F 8 L 513

Type mach. MOTEUR
 Mot.type 13382 CMC 8CYLV
 Oil/Oel : SO 040
 Gasoil : SN 039

F 8 L 513 L

Type mach. MOTEUR
 Mot.type 14410 CMC 8CYLV
 Oil/Oel : SO 040
 Gasoil : SN 039

F 8 L 614

Type mach. MOTEUR
 Oil/Oel : SO 3357
 Gasoil : SN 066

TCD 2,9 L4

Type mach. MOTEUR
 Oil/Oel : SO 434
 Gasoil : SN 70391
 Gasoil : SN 70378

PRIM
 SECON

TCD 2010 L4

Type mach. MOTEUR
 cv/hp/ps 102 CH
 Oil/Oel : SO 7262
 Gasoil : SN 99108

TCD 2011 L4 W

Type mach. MOTEUR
 Oil/Oel : SO 434
 Gasoil : SN 327

TCD 2012 L 04 2V

Type mach. MOTEUR
 Oil/Oel : SO 7262
 Gasoil : SN 916010
 Gasoil : SN 30031
 Gasoil : SN 70296
 Aera/Vent: SAO 5376

PREF/VORF
 VISSE/SCHR X2 OU/
 ODE
 CART/EINS
 MOT/ENG

TCD 2012 L 04 4V

Type mach. MOTEUR
 Oil/Oel : SO 7081
 Gasoil : SN 70306
 Gasoil : SN 70296

OU/ODER

TCD 2012 L 06 2V

Type mach. MOTEUR
 Oil/Oel : SO 7262
 Gasoil : SN 70296

TCD 2012 L 06 4V

Type mach. MOTEUR
 Annee/year 2008->
 Oil/Oel : SO 7082
 Gasoil : SN 30031

DEUTZ

TCD 2012 L 08

Type mach. MOTEUR
 Annee/year 2006->
 Oil/Oel : SO 7262
 Gasoil : SN 916010
 Gasoil : SN 30031

PRIM
 SECON/SEKON

TCD 2013 L4 2V

Type mach. MOTEUR
 Annee/year 2006->
 Oil/Oel : SO 7262
 Gasoil : SN 909110
 Gasoil : SN 99108

PREF/VORF
 X2

TCD 2013 L4 4V

Type mach. MOTEUR
 Oil/Oel : SO 7184
 Gasoil : SN 70296

TCD 2013 L6 2V

Type mach. MOTEUR
 Oil/Oel : SO 7204
 Gasoil : SN 909110
 Gasoil : SN 30031

PREF/VORF
 X2

TCD 2013 L6 4V

Type mach. MOTEUR
 cv/hp/ps 339 CH
 Oil/Oel : SO 7184
 Gasoil : SN 70296

TCD 2015 V6

Type mach. MOTEUR
 cv/hp/ps 489 CH
 Oil/Oel : SO 515
 Oil/Oel : SO 7204
 Gasoil : SN 916010
 Gasoil : SN 99108

OU/ODER
 PREF/VORF
 X2

TCD 2015 V8

Type mach. MOTEUR
 cv/hp/ps 670 CH
 Oil/Oel : SO 7204
 Gasoil : SN 916010
 Gasoil : SN 99108

PREF/VORF
 X2

TCD 2016 V12

Type mach. MOTEUR
 Oil/Oel : SO 7038
 Gasoil : SN 324
 Air/Luft : SA 19031
 Aera/Vent: SAO 6202

MOT

TCD 2016 V16

Type mach. MOTEUR
 Oil/Oel : SO 7038
 Gasoil : SN 324
 Air/Luft : SA 16353
 Aera/Vent: SAO 6202

MOT

TCD 3.6 L4

Type mach. MOTEUR
 Oil/Oel : SO 434
 Gasoil : SN 70366
 Gasoil : SN 70391
 Gasoil : SN 70392

PRIM 1-14'UNF OU/ODE
 M16X1,5
 SECON

MOTEURS | ENGINES | MOTOREN

FARYMANN		FARYMANN		FARYMANN	
K 50		W 32		66 A / 85 W / 86 W	
Type mach.	MOTEUR	Type mach.	MOTEUR	Type mach.	MOTEUR
Gasoil :	SN 70120	Oil/Oel :	SO 131	Oil/Oel :	SO 060
Air/Luft :	SA 5012	Gasoil :	RT 1	Gasoil :	SN 001
K 51		0113		Air1/Luft: SA 10385 K	
Type mach.	MOTEUR	Type mach.	MOTEUR		
Gasoil :	SN 70120	Oil/Oel :	SO 131		
Air/Luft :	SA 5012	Gasoil :	SN 5006		
K 53		0116			
Type mach.	MOTEUR	Type mach.	MOTEUR		
Gasoil :	SN 70120	Oil/Oel :	SO 131		
Air/Luft :	SA 5012	Gasoil :	SN 5006		
K 55		10 A 14			
Type mach.	MOTEUR	Type mach.	MOTEUR		
Gasoil :	SN 70120	Air/Luft :	SA 12143		
K 58		114 W / 115 W			
Type mach.	MOTEUR	Type mach.	MOTEUR		
Gasoil :	SN 70120	Oil/Oel :	SO 060		
Air/Luft :	SA 5012	Gasoil :	SN 001		
K 59		14 D			
Type mach.	MOTEUR	Type mach.	MOTEUR		
Gasoil :	SN 70120	Air1/Luft:	SA 10385 K		
Air/Luft :	SA 5012	Gasoil :	RT 2		
L 30		15 D 430			
Type mach.	MOTEUR	Type mach.	MOTEUR		
Gasoil :	SN 5057	Oil/Oel :	SO 7109		
L 40		29 C			
Type mach.	MOTEUR	Type mach.	MOTEUR		
Gasoil :	SN 5057	Oil/Oel :	SO 131		
P 10		36 A			
Type mach.	MOTEUR	Type mach.	MOTEUR		
Oil/Oel :	SO 060	Oil/Oel :	SO 131		
Gasoil :	RT 1	Gasoil :	RT 1		
Gasoil :	SN 5057				
				IN LINE CART/EINS	
P 30		37 E			
Type mach.	MOTEUR	Type mach.	MOTEUR		
Oil/Oel :	SO 060	Oil/Oel :	SO 131		
Gasoil :	RT 1				
R 10		43 E			
Type mach.	MOTEUR	Type mach.	MOTEUR		
Oil/Oel :	SO 060	Oil/Oel :	SO 131		
Gasoil :	RT 1				
Gasoil :	SN 5057			IN LINE CART/EINS	
R 30 / S 30		43 F			
Type mach.	MOTEUR	Type mach.	MOTEUR		
Oil/Oel :	SO 060	Air/Luft :	SA 12138		
Gasoil :	SN 5057				
S 10		44 A / 57 W / 58 W			
Type mach.	MOTEUR	Type mach.	MOTEUR		
Oil/Oel :	SO 053	Oil/Oel :	SO 060		
Gasoil :	RT 1	Gasoil :	SN 001		
		Air1/Luft:	SA 10385 K		
FAW					
492 BOOST					
				Type mach. MOTEUR	
FIAT IVECO					
BASILDON 675 TA/M2					
				Type mach. MOTEUR	
				Oil/Oel : SO 216	
				Gasoil : SN 70208	
				Gasoil : SN 70133	
				PRIM SECON/SEKON	
CURSOR E 0681 A					
				Type mach. MOTEUR	
				Oil/Oel : SO 8015	
				Gasoil : SN 80124	
				Gasoil : SN 80017	
				Air/Luft : SA 7037	
				PREF/VORF VENT/BELUFT VGT	
CURSOR E 0681 B					
				Type mach. MOTEUR	
				Oil/Oel : SO 8015	
				Gasoil : SN 80124	
				Gasoil : SN 80017	
				Air/Luft : SA 7037	
				PREF/VORF VENT/BELUFT VGT	
CURSOR E 0681 C					
				Type mach. MOTEUR	
				Oil/Oel : SO 8015	
				Gasoil : SN 80124	
				Gasoil : SN 80017	
				Air/Luft : SA 7037	
				PREF/VORF VENT/BELUFT VGT	
CURSOR E 0681 D					
				Type mach. MOTEUR	
				Oil/Oel : SO 8015	
				Gasoil : SN 80019	
				Air/Luft : SA 7037	
				VENT/BELUFT VGT	
CURSOR E 0681 E					
				Type mach. MOTEUR	
				Oil/Oel : SO 8015	
				Gasoil : SN 80019	
				Air/Luft : SA 7037	
				VENT/BELUFT VGT	
CURSOR 10					
				Type mach. MOTEUR	
				Type carr. EURO 5	
				Oil/Oel : SO 8043	
CURSOR 13					
				Type mach. MOTEUR	
				Type carr. EURO 5	
				Oil/Oel : SO 8043	
CURSOR 8					
				Type mach. MOTEUR	
				Type carr. EURO 5	
				Oil/Oel : SO 8043	

MOTEURS | ENGINES | MOTOREN

FIAT IVECO			FIAT IVECO			FIAT IVECO		
CURSORS 87TE3			F3BE0681C			F3HFE611		
Type mach.	MOTEUR		Type mach.	MOTEUR		Type mach.	MOTEUR	
Gasoil :	SN 80017		cv/hp/ps	440 CH		Serie no	CURSORS	
CURSORS 9			F3BE0681E			F32MNS		
Type mach.	MOTEUR		Type mach.	MOTEUR		Type mach.	MOTEUR	
Oil/Oel :	SO 8043		cv/hp/ps	480 CH		Oil/Oel :	SO 10106	H:100MM OU/ODER
Gasoil :	SN 80017		Serie no	CURSORS		Ad blue :	SD 70318	H:76MM
Aera/Vent:	SA 7037	MOT	Oil/Oel :	SO 8015	X2 ->05.07	Ad blue :	SD 70313	PRIM OU/ODER
CURSORS 9 TIER III			F3BE0681G			F32SM1A		
Type mach.	MOTEUR		Type mach.	MOTEUR		Type mach.	MOTEUR	
Aera/Vent:	SAO 7096	MOT	cv/hp/ps	380 CH		Oil/Oel :	SO 10106	
F1CE3481R			F3BE0681H			F4EFE411		
Type mach.	MOTEUR		Type mach.	MOTEUR		Type mach.	MOTEUR	
Oil/Oel :	SO 8032		cv/hp/ps	420 CH		Oil/Oel :	SO 10038	
F2BE36181A			F3BE0681V			F4GE0455A		
Type mach.	MOTEUR		Type mach.	MOTEUR		Type mach.	MOTEUR	
cv/hp/ps	360 CH		cv/hp/ps	440 CH		Oil/Oel :	SO 10038	
Serie no	CURSORS		Serie no	CURSORS		Gasoil :	SN 70241	
Oil/Oel :	SO 8015		Oil/Oel :	SO 8015	X2 ->05.07	Air/Luft :	SA 16580	
Ad blue :	SD 70318	H:100MM OU/ODER	Oil/Oel :	SO 8036	05.07->	F4GE06004A		
Ad blue :	SD 70313	H:76MM	Gasoil :	SN 80124	PRIM	Type mach.	MOTEUR	
Gasoil :	SN 80041	PRIM	Gasoil :	SN 80019	SECON	Oil/Oel :	SO 10038	
Gasoil :	SN 80017	SECON	F3BE3681C			Gasoil :	SN 40569	
F2BE36181B			F3BE3681D			F4GE0604A		
Type mach.	MOTEUR		Type mach.	MOTEUR		Type mach.	MOTEUR	
cv/hp/ps	330 CH		cv/hp/ps	410 CH		Oil/Oel :	SO 10038	
Serie no	CURSORS		Serie no	CURSORS		Gasoil :	SN 40569	
Oil/Oel :	SO 8015		Oil/Oel :	SO 8015	X2 ->05.07	F4HFE413D		
Ad blue :	SD 70318	H:100MM OU/ODER	Oil/Oel :	SO 8036	05.07->	Type mach.	MOTEUR	
Ad blue :	SD 70313	H:76MM	Gasoil :	SN 80124	PRIM	Oil/Oel :	SO 10038	
Gasoil :	SN 80041	PRIM	Gasoil :	SN 80019	SECON	Gasoil :	SN 40569	
Gasoil :	SN 80017	SECON	F3BE3681E			Air1/Luft:	SA 11683 K	
F2CE0685A			F3BE3681F			Air2/Luft:	SA 14053	
Type mach.	MOTEUR		Type mach.	MOTEUR		F4GE0604A		
Oil/Oel :	SO 8034		cv/hp/ps	440 CH		Type mach.	MOTEUR	
Gasoil :	SN 80027	PRIM	Serie no	CURSORS		Oil/Oel :	SO 10038	
Gasoil :	SN 80017	SECON	Oil/Oel :	SO 8015	X2->05.07	Gasoil :	SN 40569	
Aera/Vent:	SAO 7121	MOT/ENG	Oil/Oel :	SO 8036	06.07->	F4HFE613X		
F2CFE611			F3BE3681G			F4HFE613X		
Type mach.	MOTEUR		Type mach.	MOTEUR		Type mach.	MOTEUR	
cv/hp/ps	310 CH		cv/hp/ps	410 CH		Oil/Oel :	SO 10038	
Serie no	CURSORS		Serie no	CURSORS		Gasoil :	SN 80027	PRIM
Ad blue :	SD 70318		Oil/Oel :	SO 8015	X2->05.07	Gasoil :	SN 40574	SECON
Gasoil :	SN 916030	PRIM	Oil/Oel :	SO 8036	06.07->	Aera/Vent:	KAO 7061	MOT
Aera/Vent:	SAO 7121	MOT/ENG	H:100MM OU/ODER			F4HFE613A-A		
F2CFE613A-A			F3BE3681H			F4HFE613A-A		
Type mach.	MOTEUR		Type mach.	MOTEUR		Type mach.	MOTEUR	
Oil/Oel :	SO 8034		cv/hp/ps	410 CH		Annee/year	2013->	
Gasoil :	SN 80050	PRIM	Serie no	CURSORS		Oil/Oel :	SO 10060	
Gasoil :	SN 80027	SECON	Oil/Oel :	SO 8015	X2->05.07	Ad blue :	SD 70382	PREF/VORF
Aera/Vent:	SAO 7121	MOT	Oil/Oel :	SO 8036	06.07->	Ad blue :	SD 70318	
F2CFE614C			F3BE3681I			Gasoil :	SN 40573	PRIM
Type mach.	MOTEUR		Type mach.	MOTEUR		Gasoil :	SN 40574	SECON
Oil/Oel :	SO 8034		cv/hp/ps	410 CH		Aera/Vent:	KAO 7061	MOT
Ad blue :	SD 70382	PREF/VORF	Serie no	CURSORS		F5CE0485A		
Ad blue :	SD 70318		Oil/Oel :	SO 8015	X2->05.07	Type mach.	MOTEUR	
Gasoil :	SN 80027	PRIM	Oil/Oel :	SO 8036	06.07->	Oil/Oel :	SO 10106	
Gasoil :	SN 80050	SECON	Gasoil :	SN 80124	PRIM	Gasoil :	SN 80022	
Aera/Vent:	SAO 7121	MOT	Gasoil :	SN 80019	SECON	F5CE9455E		
F2CFE614C			F3BE3681J			F5CE9455E		
Type mach.	MOTEUR		Type mach.	MOTEUR		Type mach.	MOTEUR	
Oil/Oel :	SO 8034		cv/hp/ps	410 CH		Oil/Oel :	SO 10106	
Ad blue :	SD 70382	PREF/VORF	Serie no	CURSORS		Gasoil :	SN 80022	
Ad blue :	SD 70318		Oil/Oel :	SO 8015	X2->05.07	F5CE9455E		
Gasoil :	SN 80027	PRIM	Oil/Oel :	SO 8036	06.07->	Type mach.	MOTEUR	
Gasoil :	SN 80050	SECON	Gasoil :	SN 80124	PRIM	Oil/Oel :	SO 10106	
Aera/Vent:	SAO 7121	MOT	Gasoil :	SN 80019	SECON	Gasoil :	SN 80022	

MOTEURS | ENGINES | MOTOREN

FIAT IVECO			FIAT IVECO			FIAT IVECO		
F5DFL414C			NEF 45 SM5			7450 I 15.05		
Type mach.	MOTEUR		Type mach.	MOTEUR		Type mach.	MOTEUR	
Oil/Oel :	SO 10106		Oil/Oel :	SO 10038		Air1/Luft:	SA 10359 K	
Gasoil :	SN 40691	PRIM	Gasoil :	SN 40529	PRIM	7450 SI 10.05		
Gasoil :	SN 40678	SECON	Gasoil :	SN 80027	SECON	Type mach.	MOTEUR	
N 45 TM2A			NEF 45 TM2A			Air1/Luft: SA 11683 K		
Type mach.	MOTEUR		Type mach.	MOTEUR		Air2/Luft:	SA 14053	
Oil/Oel :	SO 10038		Oil/Oel :	SO 10038		7450 SI 15.05		
Gasoil :	SN 70241		Gasoil :	SN 40529	PRIM	Type mach.	MOTEUR	
N 67 MSAE			Gasoil :			Air1/Luft: SA 11683 K		
Type mach.	MOTEUR		Gasoil :			Air2/Luft: SA 14053		
Oil/Oel :	SO 10038		NEF 667 TA/EDG			7675 I 10.05		
Gasoil :	SN 40569		Type mach.	MOTEUR		Type mach.	MOTEUR	
Air1/Luft:	SA 11683 K		cv/hp/ps	141CH/104KW		Air1/Luft:	SA 11683 K	
Air2/Luft:	SA 14053		Oil/Oel :	SO 10060		Air2/Luft:	SA 14053	
NEF 445 M2			Gasoil :			7675 I 15.05		
Type mach.	MOTEUR		Gasoil :			Type mach. MOTEUR		
Oil/Oel :	SO 10060		SN 40574			Air1/Luft: SA 11683 K		
Gasoil :	SN 40605		SN 926010			Air2/Luft: SA 14053		
Gasoil :	SN 926010	OPTION BIODIESEL	NEF 667 TA/EDK			7675 I 15.05		
NEF 445 T/M2			Type mach. MOTEUR			Type mach. MOTEUR		
Type mach.	MOTEUR		cv/hp/ps	126CH/93KW		Air1/Luft:	SA 11683 K	
Oil/Oel :	SO 10060		Oil/Oel :	SO 10060		Air2/Luft:	SA 14053	
Gasoil :	SN 40605		Gasoil :	SN 40674	PRIM	7675 SI 10.05		
Gasoil :	SN 926010	OPTION BIODIESEL	Gasoil :	SN 40574	SECON	Type mach.	MOTEUR	
NEF 445 TA/EGC			Gasoil :			Air1/Luft: SA 11683 K		
Type mach.	MOTEUR		SN 926010			Air2/Luft: SA 10754		
cv/hp/ps	121CH/89KW		NEF 667 TA/EDL			7675 SI 15.05		
Oil/Oel :	SO 10060		Type mach.	MOTEUR		Type mach.	MOTEUR	
Gasoil :	SN 40573	PRIM	cv/hp/ps	117CH/86KW		Air1/Luft:	SA 10384 K	
Gasoil :	SN 40574	SECON	Oil/Oel :	SO 10060		Air2/Luft:	SA 10754	
Gasoil :	SN 926010	OPTION BIODIESEL	Gasoil :	SN 40674	PRIM	8031 I 05.05/06		
NEF 445 TA/EGD			Gasoil :			Type mach. MOTEUR		
Type mach.	MOTEUR		SN 926010			Oil/Oel : SO 287		
cv/hp/ps	112CH/82KW		NEF 67 SM1			SN 327		
Oil/Oel :	SO 10060		Type mach.	MOTEUR		Gasoil :	SA 10359 K	OU/ODER
Gasoil :	SN 40573	PRIM	Oil/Oel :	SO 10038		Air1/Luft:	SA 17305	
Gasoil :	SN 40574	SECON	Gasoil :	SN 70241		Air2/Luft:	SA 10387 K	
Gasoil :	SN 926010	OPTION BIODIESEL	NEF 67 TM3			8035		
NEF 445 TA/EGJ			Type mach. MOTEUR			Type mach. MOTEUR		
Type mach.	MOTEUR		Oil/Oel :	SO 10038		Oil/Oel :	SO 287	
cv/hp/ps	132CH/97KW		Gasoil :	SN 70241		Gasoil :	SN 001	CART/EINS
Oil/Oel :	SO 10060		NEF 67 TM3A			SN 327		
Gasoil :	SN 40573	PRIM	Type mach.	MOTEUR		8035.05		
Gasoil :	SN 40574	SECON	Oil/Oel :	SO 10038		Type mach.	MOTEUR	
Gasoil :	SN 926010	OPTION BIODIESEL	Gasoil :	SN 80027	PRIM	Oil/Oel :	SO 287	
NEF 445 TA/M3			Gasoil :			SN 327		
Type mach.	MOTEUR		SN 926010			8035.06		
Oil/Oel :	SO 10060		NFE 45 TM2			Type mach. MOTEUR		
Gasoil :	SN 40605		Type mach.	MOTEUR		Oil/Oel :	SO 287	
Gasoil :	SN 926010	OPTION BIODIESEL	Oil/Oel :	SO 10038		Gasoil :	SN 001	CART/EINS OU/ODER
NEF 45 SM1A			Gasoil :			SN 327		
Type mach.	MOTEUR		SN 40529			VISSE/SCHR		
Oil/Oel :	SO 10038		7450 I 10.05			8040 LTC		
Gasoil :	SN 902030	PRIM	Type mach.	MOTEUR		Type mach.	MOTEUR	
Gasoil :	SN 70133	SECON	Air1/Luft:	SA 10359 K		Oil/Oel :	SO 416	
			Air2/Luft:	SA 17305		Gasoil :	SN 327	X2

MOTEURS | ENGINES | MOTOREN

FIAT IVECO			FIAT IVECO			FIAT IVECO		
8040 TC			8061 C01			8061 SRI 25.05		
Type mach.	MOTEUR		Type mach.	MOTEUR		Type mach.	MOTEUR	
Oil/Oel :	SO 416		Oil/Oel :	SO 286		Oil/Oel :	SO 416	
Gasoil :	SN 327	X2	Gasoil :	SN 001		Gasoil :	SN 80124	
8040 TCA			8061 I 05.05			8061 SRM TURBO		
Type mach.	MOTEUR		Type mach.	MOTEUR		Type mach.	MOTEUR	
Oil/Oel :	SO 416		Oil/Oel :	SO 286	->1986	Oil/Oel :	SO 416	
Gasoil :	SN 327	X2	Oil/Oel :	SO 416	1987->	Gasoil :	SN 80124	
8041 I 05.05			8061 I 25.05			8061 SRM 3.3		
Type mach.	MOTEUR		Type mach.	MOTEUR		Type mach.	MOTEUR	
Oil/Oel :	SO 286		Air1/Luft:	SA 11683 K		Oil/Oel :	SO 416	
Air1/Luft:	SA 10359 K	OU/ODER	Air2/Luft:	SA 14053	OU/ODER	Gasoil :	SN 017	
Air2/Luft:	SA 17305		Air1/Luft:	SA 10359 K		8065.E.00		
Air1/Luft:	SA 10387 K		Type mach.	MOTEUR		Type mach.	MOTEUR	
8041 I 05.55			8061 SI 05.05			8065.06		
Type mach.	MOTEUR		Type mach.	MOTEUR		Type mach.	MOTEUR	
Oil/Oel :	SO 286		Oil/Oel :	SO 286	->1986	Oil/Oel :	SO 287	
Air1/Luft:	SA 10359 K	OU/ODER	Oil/Oel :	SO 416	1987->	Gasoil :	SN 001	CART/EINS OU/ODER
Air2/Luft:	SA 17305		Gasoil :	SN 327		Gasoil :	SN 327	VISSE/SCHR
Air1/Luft:	SA 10387 K		Air1/Luft:	SA 11683 K		8065.25		
8041 SI 25.05			8061 SI 15.05			8140.23		
Type mach.	MOTEUR		Type mach.	MOTEUR		Type mach.	MOTEUR	
Air1/Luft:	SA 11683 K		Oil/Oel :	SO 286	OU/ODER	Oil/Oel :	SO 416	
Air2/Luft:	SA 14053		Oil/Oel :	SO 416		Gasoil :	SN 327	
8045.05			8061 SI 25.00			8205		
Type mach.	MOTEUR		Type mach.	MOTEUR		Type mach.	MOTEUR	
Oil/Oel :	SO 287		Oil/Oel :	SO 416	X2	Oil/Oel :	SO 045	
Gasoil :	SN 001	CART/EINS	Air1/Luft:	SA 11683 K		Gasoil :	SN 017	
Gasoil :	SN 327	VISSE/SCHR	Air2/Luft:	SA 10754	OU/ODER	8210		
8045.06			8061 SI 35.05			8210 I 03.00		
Type mach.	MOTEUR		Type mach.	MOTEUR		Type mach.	MOTEUR	
Oil/Oel :	SO 287		Oil/Oel :	SO 286	OU/ODER	Oil/Oel :	SO 045	
Gasoil :	SN 001	CART/EINS	Oil/Oel :	SO 416		Gasoil :	SN 017	
Gasoil :	SN 327	VISSE/SCHR	Air1/Luft:	SA 11683 K		Air1/Luft:	SA 10439 K	
8055.04			8061 SI 25.05			8210 L03		
Type mach.	MOTEUR		Type mach.	MOTEUR		Type mach.	MOTEUR	
Oil/Oel :	SO 286		Oil/Oel :	SO 416	X2	Oil/Oel :	SO 045	
Gasoil :	SN 327		Gasoil :	SN 327		Gasoil :	SN 017	
8060 LTC			8061 SRI 10.05			PRIM		
Type mach.	MOTEUR		Type mach.	MOTEUR		SECON/SEKON		
Oil/Oel :	SO 416	X2	Oil/Oel :	SO 286	OU/ODER	Gasoil :	SN 017	
Gasoil :	SN 327	X2	Gasoil :	SN 327		Air/Luft :	SA 17150	
8060 TC			8061 SRI 10.05			Eau/Cool.:		
Type mach.	MOTEUR		Type mach.	MOTEUR		WE 2059		
Oil/Oel :	SO 416	X2	Oil/Oel :	SO 416				
Gasoil :	SN 327	X2	Gasoil :	SN 80124				
8060 TCA			8061 SRI 10.05					
Type mach.	MOTEUR		Type mach.	MOTEUR				
Oil/Oel :	SO 416	X2	Oil/Oel :	SO 286	OU/ODER			
Gasoil :	SN 327	X2	Oil/Oel :	SO 416				
8060.04			8061 SRI 10.05					
Type mach.	MOTEUR		Type mach.	MOTEUR				
Oil/Oel :	SO 286	X2 H:140MM OU/ODER	Oil/Oel :	SO 416				
Oil/Oel :	SO 287	X2 H:185MM	Gasoil :	SN 80124				
Gasoil :	SN 001	X2	Air1/Luft:	SA 10384 K				
			Air2/Luft:	SA 10754				

MOTEURS | ENGINES | MOTOREN

FIAT IVECO		FIAT IVECO		FIAT IVECO	
8210 SI 02.00		8210.42		8281 SI 10.00	
Type mach.	MOTEUR	Type mach.	MOTEUR	Type mach.	MOTEUR
Oil/Oel :	SO 045	Oil/Oel :	SO 417 X2	Oil/Oel :	SO 045
Gasoil :	SN 017	Gasoil :	SN 017	Gasoil :	SN 037 PRIM
Air1/Luft:	SA 10851	8210.422 K		Gasoil :	SN 017 SECON/SEKON
Air2/Luft:	SA 10839	Type mach.	MOTEUR	Air1/Luft:	SA 10439 K X2
8210 SI 15.00		Oil/Oel :	SO 417 X2	Air2/Luft:	SA 17439 X2
Type mach.	MOTEUR	Gasoil :	SN 80124 PRIM	8281 SRI 10.00	
Oil/Oel :	SO 045	Gasoil :	SN 80000 SECON/SEKON	Type mach.	MOTEUR
Gasoil :	SN 017	8220		Oil/Oel :	SO 045
Air1/Luft:	SA 10374	Type mach.	MOTEUR	Gasoil :	SN 037 PRIM
8210 SRI 10.00		Oil/Oel :	SO 045	Gasoil :	SN 017 SECON/SEKON
Type mach.	MOTEUR	Gasoil :	SN 017	Air1/Luft:	SA 10374 X2
Oil/Oel :	SO 417	8220.02		Air2/Luft:	SA 10770 X2
Gasoil :	SN 037 PRIM	Type mach.	MOTEUR	8281 SRI 26	
Gasoil :	SN 017 SECON/SEKON	Oil/Oel :	SO 045	Type mach.	MOTEUR
Air1/Luft:	SA 10851	Gasoil :	SN 017	Oil/Oel :	SO 447
Air2/Luft:	SA 10839	8280		Gasoil :	SN 037 PRIM
8210 SRI 12.00		Type mach.	MOTEUR	Gasoil :	SN 017 SECON/SEKON
Type mach.	MOTEUR	Oil/Oel :	SO 045	Eau/Cool.:	WE 2075
Oil/Oel :	SO 417	Gasoil :	SN 017	8281 SRI 26.01	
Gasoil :	SN 037 PRIM	Gasoil :	SN 037 SECON/SEKON	Type mach.	MOTEUR
Gasoil :	SN 017 SECON/SEKON	Eau/Cool.:	WE 2069	Oil/Oel :	SO 045
Air1/Luft:	SA 10851	8280 SRI		Gasoil :	SN 037 PRIM
Air2/Luft:	SA 10839	Type mach.	MOTEUR	Gasoil :	SN 017 SECON/SEKON
8210 SRI 25.00		Oil/Oel :	SO 045	Air1/Luft:	SA 10374 X2
Type mach.	MOTEUR	Oil/Oel :	SO 607 BY-PASS	8281.S1 10.00	
Oil/Oel :	SO 417	Gasoil :	SN 017	Type mach.	MOTEUR
Gasoil :	SN 037 PRIM	Eau/Cool.:	WE 2069	Oil/Oel :	SO 307
Gasoil :	SN 017 SECON/SEKON	8280 TCA		Oil/Oel :	SO 419 BY-PASS
Air1/Luft:	SA 10851	Type mach.	MOTEUR	Gasoil :	SN 037 PRIM
8210 SRI 26.01		Oil/Oel :	SO 417 X2	Gasoil :	SN 017 SECON/SEKON
Type mach.	MOTEUR	Gasoil :	SN 80124 PRIM	Air/Luft :	SA 17150
Oil/Oel :	SO 417	Gasoil :	SN 80000 SECON/SEKON	Eau/Cool.:	WE 2069
Gasoil :	SN 80012 PREF/VORF	8280.01		8340.04	
Gasoil :	SN 037 PRIM	Type mach.	MOTEUR	Type mach.	MOTEUR
Gasoil :	SN 017 SECON/SEKON	Oil/Oel :	SO 045 X2	Oil/Oel :	SO 287 OU/ODER
Air1/Luft:	SA 10851	Gasoil :	SN 017	Oil/Oel :	SO 286
8210 SRI 27.00		8280.22		Gasoil :	SN 001 X2
Type mach.	MOTEUR	Type mach.	MOTEUR	8360	
Oil/Oel :	SO 417	Oil/Oel :	SO 307 X3	Type mach.	MOTEUR
Gasoil :	SN 037 PRIM	Oil/Oel :	SO 419 BY-PASS	Oil/Oel :	SO 045
Gasoil :	SN 017 SECON/SEKON	Gasoil :	SN 017	Gasoil :	SN 017
Air1/Luft:	SA 10851	8281		8360 TURBO	
8210 TCA		Type mach.	MOTEUR	Type mach.	MOTEUR
Type mach.	MOTEUR	Oil/Oel :	SO 045	Oil/Oel :	SO 417
Oil/Oel :	SO 417 X2	Gasoil :	SN 037	Gasoil :	SN 037
Gasoil :	SN 80124 PRIM	Gasoil :	SN 017 SECON/SEKON	Gasoil :	SN 017 SECON/SEKON
Gasoil :	SN 80000 SECON/SEKON	Eau/Cool.:	WE 2069	8360.05	
8210 TURBO		8281 I 03.00		Type mach.	MOTEUR
Type mach.	MOTEUR	Type mach.	MOTEUR	Oil/Oel :	SO 045 ->1985
Oil/Oel :	SO 417	Oil/Oel :	SO 045	Oil/Oel :	SO 416 1986->
Gasoil :	SN 037	Gasoil :	SN 037 PRIM	Gasoil :	SN 1134
Gasoil :	SN 017 SECON/SEKON	Gasoil :	SN 017 SECON/SEKON	8360.05	
8210.22		Air1/Luft:	SA 10851	Type mach.	MOTEUR
Type mach.	MOTEUR	Air2/Luft:	SA 10839	Oil/Oel :	SO 045 ->1985
Oil/Oel :	SO 045 ->1985			Oil/Oel :	SO 416 1986->
Oil/Oel :	SO 417 1986->			Gasoil :	SN 1134
Gasoil :	SN 017				

MOTEURS | ENGINES | MOTOREN

FIAT IVECO

8360.25
Type mach. MOTEUR
 Oil/Oel : SO 045
 Gasoil : SN 037 PRIM
 Gasoil : SN 017 SECON/SEKON

8361
Type mach. MOTEUR
 Oil/Oel : SO 045
 Gasoil : SN 017

8361 SI 10.00
Type mach. MOTEUR
 Oil/Oel : SO 045
 Gasoil : SN 037 PRIM
 Gasoil : SN 017 SECON/SEKON
 Air1/Luft: SA 10439 K
 Air2/Luft: SA 17439

8361 SRI 10.00
Type mach. MOTEUR
 Oil/Oel : SO 045
 Oil/Oel : SO 417 DOUBLE FILTRAT*
 Gasoil : SN 037 PRIM
 Gasoil : SN 017 SECON/SEKON OU/ ODER
 Gasoil : SN 80124
 Air1/Luft: SA 10439 K
 Air2/Luft: SA 17439

8361 SRI 25.05
Type mach. MOTEUR
 Oil/Oel : SO 045
 Oil/Oel : SO 417 DOUBLE FILTRAT*
 Gasoil : SN 037 PRIM
 Gasoil : SN 017 SECON/SEKON OU/ ODER
 Gasoil : SN 80124
 Air1/Luft: SA 10439 K

8361 SRI 26.05
Type mach. MOTEUR
 Oil/Oel : SO 045
 Oil/Oel : SO 417 DOUBLE FILTRAT*
 Gasoil : SN 037 PRIM
 Gasoil : SN 017 SECON/SEKON OU/ ODER
 Gasoil : SN 80124
 Air1/Luft: SA 10439 K

8361 TURBO
Type mach. MOTEUR
 Oil/Oel : SO 417
 Gasoil : SN 037
 Gasoil : SN 017 SECON/SEKON

8361-1
Type mach. MOTEUR
 Oil/Oel : SO 045
 Gasoil : SN 037 PRIM
 Gasoil : SN 017 SECON/SEKON
 Air/Luft : SA 17211

8365 T
Type mach. MOTEUR
 Oil/Oel : SO 417
 Gasoil : SN 037
 Gasoil : SN 017 SECON/SEKON

FIAT IVECO

8460 TCA
Type mach. MOTEUR
 Oil/Oel : SO 417
 Gasoil : SN 017 OU/ODER
 Gasoil : SN 80124 PRIM
 Gasoil : SN 80000 SECON/SEKON

8460.21
Type mach. MOTEUR
 Oil/Oel : SO 417
 Gasoil : SN 017

8465 T
Type mach. MOTEUR
 Oil/Oel : SO 417
 Gasoil : SN 037 PRIMAIRE
 Gasoil : SN 017 SECONDAIRE

854E-34TA
Type mach. MOTEUR
 Oil/Oel : SO 10106
 Gasoil : SN 40691 PRIM
 Gasoil : SN 40678 SECON

FORD

2011 E
Type mach. MOTEUR
 Oil/Oel : SO 598
 Gasoil : SN 001 H:72MM OU/ODER
 Gasoil : SN 158 H:84MM

2704 ET
Type mach. MOTEUR
 Oil/Oel : SO 598
 Gasoil : SN 001 X2
 Air/Luft : SA 13978

2715 E
Type mach. MOTEUR
 Oil/Oel : SO 598
 Gasoil : SN 001

666 HT
Type mach. MOTEUR
 Oil/Oel : SO 3497

FOTON

486 VVT
Type mach. MOTEUR
 Oil/Oel : SO 6225

FPT

VOIR/SEE/SIEHE FIAT IVECO

Type mach. .

GENERAC

GH 410
Type mach. MOTEUR
 Oil/Oel : T 1636
 Air/Luft : SA 160027

GENERAC

GT 990
Type mach. MOTEUR
 Oil/Oel : T 1636
 Air/Luft : SA 160027

GGP

SV 150
Type mach. MOTEUR
 Air/Luft : SA 12419

GM

VOIR AUSSI/SEE/SIEHE DETROIT

Type mach. .

ES 786

Type mach. MOTEUR
 Gasoil : SN 5057
 Gasoil : SN 20130 RESERVOIR/TANK

H 3 L 30 S

Type mach. MOTEUR
 Oil/Oel : SO 053
 Air/Luft : SA 10074 OU/ODER
 Air/Luft : SA 10126

LHK E 573

Type mach. MOTEUR
 Gasoil : RT 2

Z 785

Type mach. MOTEUR
 Oil/Oel : SO 7108
 Gasoil : SN 1146
 Air/Luft : SA 10074

ZG 40

Type mach. MOTEUR
 Oil/Oel : SO 131
 Gasoil : RT 1

04 R 0005301

Type mach. MOTEUR
 Oil/Oel : SO 3620
 Gasoil : SN 206
 Gasoil : SN 207
 Air/Luft : SA 16153
 Eau/Cool.: WE 2060

8 V 71 L

Type mach. MOTEUR
 Oil/Oel : SO 509
 Gasoil : SN 112
 Gasoil : SN 127

GREATLAND MOTORS

DG1P65F

Type mach. MOTEUR
Mot.type 139CC
 Air/Luft : SA 12899



MOTEURS | ENGINES | MOTOREN

HATZ		HATZ		HATZ	
1 D 42-50		1 DB 23 SCS		2 M 41	
Type mach.	MOTEUR	Type mach.	MOTEUR	Type mach.	MOTEUR
Oil/Oel :	SO 1385	Air/Luft :	SA 12211	Oil/Oel :	SO 053
Gasoil :	SN 70232			Gasoil :	SN 327
Air/Luft :	SA 1989	2 G 30 / 2 G 40		Gasoil :	SN 556
		Type mach.	MOTEUR	Air/Luft :	SA 10126
1 D 50 S		Oil/Oel :	SO 131	2 N 40 L	
Type mach.	MOTEUR	Gasoil :	RT 1	Type mach.	MOTEUR
Oil/Oel :	SO 1385	2 G 40		Oil/Oel :	SO 053
Gasoil :	SN 70232	Type mach.	MOTEUR	Gasoil :	RT 3
Air/Luft :	SA 1989	Oil/Oel :	SO 131	Gasoil :	SN 039
		Gasoil :	SN 452	2 W 35	
1 D 60		Air/Luft :	SA 14016	Type mach.	MOTEUR
Type mach.	MOTEUR	2 L 30 C / 2 L 30 Z / 2 L 30 S/Z		Oil/Oel :	SO 7190
Oil/Oel :	SO 1385	Type mach.	MOTEUR	Air/Luft :	SA 12298
Gasoil :	SN 70232	Oil/Oel :	SO 053	3 L 30 C	
Air/Luft :	SA 10074	Gasoil :	SN 039	Type mach.	MOTEUR
Air/Luft :	SA 10076	Air/Luft :	SA 10126	Oil/Oel :	SO 053
	->1995	Air/Luft :	SA 10074	Air/Luft :	SA 10074
	1996->			Air/Luft :	SA 10126
1 D 60 S		2 L 30 S / 3 L 30 S / 4 L 30 S			
Type mach.	MOTEUR	Type mach.	MOTEUR	3 L 30 S/Z	
Oil/Oel :	SO 1385	Oil/Oel :	SO 053	Type mach.	MOTEUR
Gasoil :	SN 70232	Gasoil :	SN 039	Oil/Oel :	SO 053
		Air/Luft :	SA 10126	Gasoil :	SN 039
1 D 80		Air/Luft :	SA 10074	Air/Luft :	SA 10126
Type mach.	MOTEUR			Air/Luft :	SA 10074
Oil/Oel :	SO 1385				
Gasoil :	SN 70232	2 L 31 C		3 L 31 C / 4 L 31 C	
Air/Luft :	SA 10074	Type mach.	MOTEUR	Type mach.	MOTEUR
Air/Luft :	SA 10076	Oil/Oel :	SO 053	Oil/Oel :	SO 053
	->1995	Gasoil :	RT 1	Gasoil :	RT 1
	1996->	Gasoil :	SN 556	Gasoil :	SN 039
1 D 80 S		Air/Luft :	SA 10126	Gasoil :	SN 556
Type mach.	MOTEUR			Air/Luft :	SA 10126
Oil/Oel :	SO 1385	2 L 40 C / 2 L 41 C		3 L 40 C / 4 L 30 S/Z / 4 L 30 C	
Gasoil :	SN 70232	Type mach.	MOTEUR	Type mach.	MOTEUR
		Oil/Oel :	SO 053	Oil/Oel :	SO 053
1 D 81 C SUPRA		Gasoil :	SN 327	Gasoil :	SN 039
Type mach.	MOTEUR	Gasoil :	SN 556	Air/Luft :	SA 10126
Oil/Oel :	SO 1385	Air/Luft :	SA 10126		
Gasoil :	SN 70232			3 L 41 C	
Air/Luft :	SA 10074	2 L 40 S / 3 L 40 S / 4 L 40 S		Type mach.	MOTEUR
Air/Luft :	SA 10076	Type mach.	MOTEUR	Oil/Oel :	SO 053
	->1995	Oil/Oel :	SO 053	Gasoil :	SN 039
	1996->	Gasoil :	SN 556	Air/Luft :	SA 10126
1 D 81 S		Air/Luft :	SA 10126	Air/Luft :	SA 10074
Type mach.	MOTEUR	2 L 42 C			
Oil/Oel :	SO 1385	Type mach.	MOTEUR	3 L 41 C	
Gasoil :	SN 70232	Oil/Oel :	SO 053	Type mach.	MOTEUR
Air/Luft :	SA 10074	Gasoil :	SN 70325	Oil/Oel :	SO 053
Air/Luft :	SA 10076	Air/Luft :	SA 10126	Gasoil :	RT 7
	->1995			Gasoil :	SN 327
	1996->	2 LM 41		Air/Luft :	SA 10126
1 D 81 Z		Type mach.	MOTEUR	3 LM 41	
Type mach.	MOTEUR	Oil/Oel :	SO 053	Type mach.	MOTEUR
Oil/Oel :	SO 1385	Gasoil :	SN 70325	Oil/Oel :	SO 053
Gasoil :	SN 70232	Air/Luft :	SA 10126	Gasoil :	RT 16
Air/Luft :	SA 10076			Gasoil :	SN 556
1 D 90 V		2 LM 41		Air/Luft :	SA 10126
Type mach.	MOTEUR	Type mach.	MOTEUR	3 M 40	
Oil/Oel :	SO 1385	Oil/Oel :	SO 053	Type mach.	MOTEUR
Gasoil :	SN 70232	Gasoil :	RT 16	Oil/Oel :	SO 053
Air/Luft :	SA 10076	Gasoil :	SN 556	Gasoil :	SN 039
		Air/Luft :	SA 10126	Air/Luft :	SA 10126
1 D 90 Z					
Type mach.	MOTEUR				
Oil/Oel :	SO 1385				
Gasoil :	SN 70232				
Air/Luft :	SA 10076				



MOTEURS | ENGINES | MOTOREN

HINO		HINO		HONDA	
HO 7 D		WO 4 D		G 200	
Type mach.	MOTEUR	Type mach.	MOTEUR	Type mach.	MOTEUR
Oil/Oel :	T 2199	Oil/Oel :	T 1635	Air/Luft :	SA 12819
Gasoil :	FT 6238	Gasoil :	SN 29236		MOUSSE/FOAM
J 05 C		WO 6 D		G 200 K1	
Type mach.	MOTEUR	Type mach.	MOTEUR	Type mach.	MOTEUR
Oil/Oel :	T 2200	Oil/Oel :	SO 6034	Air/Luft :	SA 11132
Gasoil :	SN 29236	Gasoil :	FT 6238	Air/Luft :	SA 21123
					PREF/VORF
J 05 ETA-KSDD		13 B		G 300 / G 400	
Type mach.	MOTEUR	Type mach.	MOTEUR	Type mach.	MOTEUR
Oil/Oel :	SO 6145	Oil/Oel :	T 1623	Air/Luft :	SA 12999
Gasoil :	SN 25044	Gasoil :	FT 6238		
J 05 EUM-KSSC		15 B-F		G 340	
Type mach.	MOTEUR	Type mach.	MOTEUR	Type mach.	MOTEUR
Oil/Oel :	SO 6145	Oil/Oel :	T 1640	Air/Luft :	SA 12000
Gasoil :	SN 912030	Gasoil :	FT 1182		
Gasoil :	SN 25044				
	PRIM	3 B		G 400 D	
J 07 C		Type mach.	MOTEUR	Type mach.	MOTEUR
Type mach.	MOTEUR	Oil/Oel :	T 1623	Oil/Oel :	SO 64300
Oil/Oel :	T 2200	Gasoil :	FT 1182	Gasoil :	SN 25002
Gasoil :	FT 6238			Air/Luft :	SA 12832
				Air/Luft :	SA 12172
				Air/Luft :	SA 22172
					PREF/VORF
J 08 C		HOFFMAN		G 410 D	
Type mach.	MOTEUR	R 4105 ZD 1-3		Type mach.	MOTEUR
Oil/Oel :	T 2199	Type mach.	MOTEUR	Oil/Oel :	SO 64300
Gasoil :	FT 6238	Oil/Oel :	SO 040	Gasoil :	SN 25002
J 08 E-VV		Gasoil :	FT 7220	Air/Luft :	SA 22172
Type mach.	MOTEUR	Air1/Luft:	SA 10359 K	Air/Luft :	SA 12172
Oil/Oel :	SO 6145	S 495 AD		Air/Luft :	SA 12832
Gasoil :	SN 912030	Type mach.	MOTEUR	GC 100 K2	
Gasoil :	SN 25044	Oil/Oel :	SO 215	Type mach.	MOTEUR
		Gasoil :	SN 5052	Air/Luft :	SA 12342
		Air1/Luft:	SA 10385 K	GC 135	
K 13 D		HONDA		Type mach.	MOTEUR
Type mach.	MOTEUR	FG 100		Air/Luft :	SA 12281
Oil/Oel :	SO 2189	Type mach.	MOTEUR	Air/Luft :	SA 12248
Oil/Oel :	SO 6028	Air/Luft :	SA 12284	GC 190	
Gasoil :	SN 2243	G 100 K1/K2		Type mach.	MOTEUR
P 11 C		Type mach.	MOTEUR	Air/Luft :	SA 12281
Type mach.	MOTEUR	Air/Luft :	SA 12402	GCV 135	
Oil/Oel :	SO 6186	Air/Luft :	SA 12266	Type mach.	MOTEUR
Oil/Oel :	SO 6183	Air/Luft :	SA 11132	Air/Luft :	SA 12281
Gasoil :	SN 25044	Air/Luft :	SA 21123	GCV 140	
Gasoil :	SN 25105	G 1250		Type mach.	MOTEUR
		Type mach.	MOTEUR	Air/Luft :	SA 12281
P 11 C-UH		Oil/Oel :	T 8304	GCV 160	
Type mach.	MOTEUR	G 150		Type mach.	MOTEUR
Oil/Oel :	SO 2189	Type mach.	MOTEUR	Air/Luft :	SA 12281
Gasoil :	SN 25085	Air/Luft :	SA 12819	GCV 190	
Gasoil :	SN 25041	Air/Luft :	SA 12819	Type mach.	MOTEUR
		G 150 K1		Air/Luft :	SA 12281
P 11 C-UN		Type mach.	MOTEUR	GCV 190	
Type mach.	MOTEUR	Oil/Oel :	T 8304	Type mach.	MOTEUR
Oil/Oel :	SO 6145	G 150		Air/Luft :	SA 12281
Gasoil :	SN 912030	Type mach.	MOTEUR	GCV 190	
Gasoil :	SN 25044	Air/Luft :	SA 12819	Type mach.	MOTEUR
Gasoil :	SN 25084	Air/Luft :	SA 12819	Air/Luft :	SA 12281
		G 150 K1		GCV 190	
V 22 D		Type mach.	MOTEUR	Type mach.	MOTEUR
Type mach.	MOTEUR	Air/Luft :	SA 11132	Air/Luft :	SA 12281
Oil/Oel :	SO 6030	Air/Luft :	SA 21123		
Gasoil :	SN 2243				



MOTEURS | ENGINES | MOTOREN

HONDA		HONDA		HONDA	
GCV 520	MOTEUR	GS 190	MOTEUR	GVX 240	MOTEUR
Type mach.		Type mach.		Type mach.	
Oil/Oel :	T 600	Gasoil :	BE 4019	Air/Luft :	SA 12406
Ess/Be :	BE 4042	Air/Luft :	SA 12281	Air/Luft :	SA 22406
Air/Luft :	SA 12249				PREF/VORF
GCV 530	MOTEUR	GSV 160	MOTEUR	GVX 270	MOTEUR
Type mach.		Type mach.		Type mach.	
Oil/Oel :	T 600	Air/Luft :	SA 12281	Air/Luft :	SA 12000
Ess/Be :	BE 4042	GSV 190	MOTEUR	GVX 340 K1 / GVX 390	MOTEUR
Air/Luft :	SA 12249	Type mach.		Type mach.	
GD 1100	MOTEUR	Air/Luft :	SA 12281	Oil/Oel :	T 600
Type mach.		GV 100 K1	MOTEUR	Air/Luft :	SA 12405
Oil/Oel :	T 8204	Type mach.		GVX 340 K2	MOTEUR
Gasoil :	SN 25004	Air/Luft :	SA 12401	Type mach.	
Air/Luft :	SA 12093	GV 100 K2	MOTEUR	Oil/Oel :	SO 64300
Air/Luft :	SA 11522 K	Type mach.		Air/Luft :	SA 12110
		Air/Luft :	SA 12342	GVX 390	MOTEUR
GD 1100 D	MOTEUR	GV 150	MOTEUR	Type mach.	
Type mach.		Type mach.		Air/Luft :	SA 12405
Oil/Oel :	T 8204	Air/Luft :	SA 12400	GVX 630	MOTEUR
Gasoil :	SN 25004	GV 200	MOTEUR	Type mach.	
Air/Luft :	SA 12093	Type mach.		Air/Luft :	SA 12761
Air/Luft :	SA 11522 K	Air/Luft :	SA 12998	Air/Luft :	SA 12811
			ROND OU/ODER		PREF/VORF
GD 1250	MOTEUR	Air/Luft :	SA 12400	GVX 660	MOTEUR
Type mach.		GV 340	MOTEUR	Type mach.	
Oil/Oel :	T 8204	Type mach.		Oil/Oel :	T 600
Gasoil :	SN 25004	Air/Luft :	SA 12302	Ess/Be :	BE 4042
Air/Luft :	SA 12093	Air/Luft :	SA 22302	Air/Luft :	SA 12761
Air/Luft :	SA 11522 K		PREF/VORF	Air/Luft :	SA 12811
		GV 400	MOTEUR		PREF/VORF
GD 320	MOTEUR	Type mach.		GVX 690	MOTEUR
Type mach.		Air/Luft :	SA 12302	Type mach.	
Oil/Oel :	SO 64300	Air/Luft :	SA 22302	Air/Luft :	SA 12761
Air/Luft :	SA 12172		PREF/VORF	Air/Luft :	SA 12811
Air/Luft :	SA 22172	GV 400 K 1	MOTEUR		PREF/VORF
		Type mach.		GX ANCIEN/ALT	MOTEUR
GD 321	MOTEUR	Air/Luft :	SA 12302	Type mach.	
Type mach.		Air/Luft :	SA 22302	Air/Luft :	SA 12820
Oil/Oel :	SO 64304		PREF/VORF	Air/Luft :	SA 12002
Gasoil :	SN 25002	GVX 120	MOTEUR		MOUSSE/FOAM
Air/Luft :	SA 12172	Type mach.		GX 100	CONE/KONIK
Air/Luft :	SA 22172	Air/Luft :	SA 12823	Type mach.	
		Air/Luft :	SA 12400	Air/Luft :	SA 12195
GD 410	MOTEUR		OU/ODER	Air/Luft :	SA 12196
Type mach.		GVX 1210	MOTEUR	Air/Luft :	SA 12281
Oil/Oel :	SO 64300	Type mach.			PANNEAU/PANEL
Gasoil :	SN 25002	Air/Luft :	SA 12400	GX 100 STD	MOTEUR
Air/Luft :	SA 12172	GVX 140 HORIZONTAL	MOTEUR	Type mach.	
Air/Luft :	SA 22172	Type mach.		Air/Luft :	SA 12281
		Air/Luft :	SA 12821	GX 100 TAMPER	MOTEUR
GD 411	MOTEUR	GVX 140 VERTICAL	MOTEUR	Type mach.	
Type mach.		Type mach.		Air/Luft :	SA 12281
Oil/Oel :	SO 64304	Air/Luft :	SA 12823	GX 110	MOTEUR
Gasoil :	SN 25002	GVX 160	MOTEUR	Type mach.	
Air/Luft :	SA 12172	Type mach.		Air/Luft :	SA 12821
Air/Luft :	SA 22172	Air/Luft :	SA 12823	Air/Luft :	SA 12822
			PREF/VORF	Air/Luft :	SA 22822
GP 160	MOTEUR				H:70 MM OU/ODER
Type mach.		GS 160	MOTEUR		H:53 MM
Ess/Be :	BE 4021	Type mach.			PREF/VORF
Air/Luft :	SA 12821	Air/Luft :	SA 12281		

MOTEURS | ENGINES | MOTOREN

HONDA			HONDA			HONDA		
GX 120	Type mach.	MOTEUR	GX 240 K1	Type mach.	MOTEUR	GX 390	Type mach.	MOTEUR
Air/Luft :	SA 12821	H:70MM OU/ODER	Air/Luft :	SA 12406		Oil/Oel :	T 600	
Air/Luft :	SA 12822	H:53MM OU/ODER	Air/Luft :	SA 22406	PREF/VORF	Gasoil :	BE 4021	RESERVOIR/TANK
Air/Luft :	SA 22188	PREF/VORF	GX 25	Type mach.	MOTEUR	Air/Luft :	SA 12000	H:92 MM OU/ODER
Air/Luft :	SA 12188	H:160MM OU/ODER	Air/Luft :	SA 12343		Air/Luft :	SA 12405	H:79 MM OU/ODER
Air/Luft :	SA 12820	MOUSSE/FOAM	GX 120 K1	Air/Luft :	SA 12343	Air/Luft :	SA 12179	FOAM
GX 120 K1	Type mach.	MOTEUR	GX 270	Type mach.	MOTEUR	GX 390 K1	Type mach.	MOTEUR
Air/Luft :	SA 12822		cv/hp/ps	9 CH		Air/Luft :	SA 12000	
GX 120 T1	Type mach.	MOTEUR	Gasoil :	BE 4018		GX 390 T1	Type mach.	MOTEUR
Air/Luft :	SA 12822		Air/Luft :	SA 12406	OU/ODER	Air/Luft :	SA 12000	
GX 140	Type mach.	MOTEUR	Air/Luft :	SA 22406	PREF/VORF	GX 390 UT 2	Type mach.	MOTEUR
Ess/Be :	BE 4011		Air/Luft :	SA 12179		Ess/Be :	BE 4058	
Air/Luft :	SA 12002	H:60 MM OU/ODER	GX 31	Type mach.	MOTEUR	Air/Luft :	SA 12000	
Air/Luft :	SA 12821	H:70 MM OU/ODER	Air/Luft :	SA 12201		GX 400	Type mach.	MOTEUR
Air/Luft :	SA 12820	MOUSSE/FOAM	GX 31 TA	Type mach.	MOTEUR	Air/Luft :	SA 12999	
GX 160	Type mach.	MOTEUR	Air/Luft :	SA 12284		GX 610	Type mach.	MOTEUR
cv/hp/ps	5,5 CH		GX 33	Type mach.	MOTEUR	Oil/Oel :	T 8304	
Ess/Be :	BE 4011		Air/Luft :	SA 12201	OU/ODER	Gasoil :	BE 4014	
Ess/Be :	BE 4021	RESERVOIR/TANK	Air/Luft :	SA 12284		Air/Luft :	SA 12093	
Air/Luft :	SA 12821	H:70 MM OU/ODER	GX 340	Type mach.	MOTEUR	Air/Luft :	SA 22100	MOUSSE/FOAM
Air/Luft :	SA 12002	H:60 MM	Oil/Oel :	T 600		Air/Luft :	SA 12100	
Air/Luft :	SA 22821	PREF/VORF	Gasoil :	BE 4021	RESERVOIR/TANK	GX 610 K1	Type mach.	MOTEUR
GX 160 K1	Type mach.	MOTEUR	Air/Luft :	SA 12000	H:92 MM OU/ODER	Oil/Oel :	T 8304	
Air/Luft :	SA 12821		Air/Luft :	SA 12405	H:79 MM	Gasoil :	BE 4014	
GX 160 QX4	Type mach.	MOTEUR	GX 340 K1	Type mach.	MOTEUR	Air/Luft :	SA 12300	
Air/Luft :	SA 12821		Oil/Oel :	T 600		Air/Luft :	SA 22300	PREF/VORF
GX 160 T1	Type mach.	MOTEUR	Air/Luft :	SA 12000		GX 620	Type mach.	MOTEUR
Air/Luft :	SA 12821		GX 35	Type mach.	MOTEUR	Oil/Oel :	T 8304	
GX 200	Type mach.	MOTEUR	Air/Luft :	SA 12343		Gasoil :	BE 4014	
Ess/Be :	BE 4018		GX 360	Type mach.	MOTEUR	Air/Luft :	SA 12100	MOUSSE/FOAM
Air/Luft :	SA 11132	OU/ODER	Oil/Oel :	T 8304		Air/Luft :	SA 22100	
Air/Luft :	SA 12821	OU/ODER	Air/Luft :	SA 12831		GX 620 K1	Type mach.	MOTEUR
Air/Luft :	SA 12248	OU/ODER	Air/Luft :	SA 22831	PREF/VORF	Oil/Oel :	T 8304	
Air/Luft :	SA 12282		GX 360 K1	Type mach.	MOTEUR	Gasoil :	BE 4014	
GX 200 T	Type mach.	MOTEUR	Oil/Oel :	T 8304	OU/ODER	Air/Luft :	SA 12300	
Air/Luft :	SA 12821		Oil/Oel :	T 59		Air/Luft :	SA 22300	PREF/VORF
GX 22	Type mach.	MOTEUR	Air/Luft :	SA 12834	H:63MM OU/ODER	GX 630	Type mach.	MOTEUR
Air/Luft :	SA 12201	OU/ODER	Air/Luft :	SA 22834	PREF/VORF	Oil/Oel :	T 8304	
Air/Luft :	SA 12284		Air/Luft :	SA 12831	H:45MM	Air/Luft :	SA 12452	
GX 240	Type mach.	MOTEUR	Air/Luft :	SA 22831	PREF/VORF	GX 640	Type mach.	MOTEUR
Gasoil :	BE 4021	RESERVOIR/TANK	GX 360 OHC	Type mach.	MOTEUR	Oil/Oel :	SO 6099	
Air/Luft :	SA 12406		Oil/Oel :	T 8304		GX 660	Type mach.	MOTEUR
Air/Luft :	SA 22406	PREF/VORF	Air/Luft :	SA 12831		Oil/Oel :	T 8304	
						Ess/Be :	BE 4014	
						Air/Luft :	SA 12452	



MOTEURS | ENGINES | MOTOREN

HONDA		HONDA		HONDA	
GX 670	MOTEUR	GXV 270 K1	MOTEUR	GXV 610	MOTEUR
Type mach.		Type mach.		Type mach.	
Oil/Oel :	T 8304	Air/Luft :	SA 12405	Oil/Oel :	T 8304
Gasoil :	BE 4014			Ess/Be :	BE 4042
Air/Luft :	SA 12300	GXV 340	MOTEUR	Air/Luft :	SA 12100
Air/Luft :	SA 22300	Type mach.		Air/Luft :	SA 22100
	PREF/VORF	Oil/Oel :	T 600		PREF/VORF
GX 690	MOTEUR	Gasoil :	BE 4021	GXV 610 K1	MOTEUR
Type mach.		Air/Luft :	SA 12000	Type mach.	
Oil/Oel :	T 8304	Air/Luft :	SA 12405	Oil/Oel :	T 8304
Ess/Be :	BE 4014			Ess/Be :	BE 4042
Air/Luft :	SA 12452	GXV 340 K1	MOTEUR	Air/Luft :	SA 12300
		Type mach.		Air/Luft :	SA 22300
GXH 50	MOTEUR	Oil/Oel :	T 600		PREF/VORF
Type mach.		Air/Luft :	SA 12405	GXV 620	MOTEUR
Air/Luft :	SA 12197	GXV 340 K2	MOTEUR	Type mach.	
GXR 120	MOTEUR	Type mach.		Oil/Oel :	T 8304
Type mach.		Oil/Oel :	T 8304	Ess/Be :	BE 4042
Ess/Be :	BE 4018	Air/Luft :	SA 12405	Air/Luft :	SA 12100
Air/Luft :	SA 12798	Air/Luft :	SA 12110	Air/Luft :	SA 22100
					PREF/VORF
GXV 110	MOTEUR	GXV 340 T2	MOTEUR	GXV 620 K1	MOTEUR
Type mach.		Type mach.		Type mach.	
Air/Luft :	SA 12003	Air/Luft :	SA 12110	Oil/Oel :	T 8304
GXV 120	MOTEUR	GXV 370	MOTEUR	Ess/Be :	BE 4042
Type mach.		Type mach.		Air/Luft :	SA 12300
Air/Luft :	SA 12823	Air/Luft :	SA 12000	Air/Luft :	SA 22300
Air/Luft :	SA 12400				PREF/VORF
	OU/ODER	GXV 370	MOTEUR	GXV 670	MOTEUR
GXV 140	MOTEUR	Type mach.		Type mach.	
Type mach.		Oil/Oel :	T 600	Oil/Oel :	T 8304
Air/Luft :	SA 12082	Gasoil :	BE 4021	Ess/Be :	BE 4042
Air/Luft :	SA 12400	Air/Luft :	SA 12000	Air/Luft :	SA 12300
Air/Luft :	SA 12010	Air/Luft :	SA 12405	Air/Luft :	SA 22300
	OU/ODER				PREF/VORF
	OU/ODER	GXV 390	MOTEUR	IGX 440	MOTEUR
GXV 160	MOTEUR	Type mach.		Type mach.	
Type mach.		Oil/Oel :	T 600	Air/Luft :	SA 12381
Air/Luft :	SA 12081	Air/Luft :	SA 12000	JX 100 R	MOTEUR
Air/Luft :	SA 12823	Air/Luft :	SA 12405	Type mach.	
Air/Luft :	SA 12107	Air/Luft :	SA 12110	Air/Luft :	SA 12798
Air/Luft :	SA 12010				
	ECO/EKO OU/ODER	GXV 390 K1	MOTEUR	HYUNDAI	
	OU/ODER	Type mach.		D 739 E	MOTEUR
	OU/ODER	Air/Luft :	SA 12110	Type mach.	
	PANNEAU/PANEL	GXV 390 T1	MOTEUR	Oil/Oel :	SO 6133
GXV 160 H2	MOTEUR	Type mach.		IHC	
Type mach.		Air/Luft :	SA 12110	BD 144	MOTEUR
Air/Luft :	SA 12107	GXV 50	MOTEUR	Type mach.	
Air/Luft :	SA 22107	Air/Luft :	SA 12197	Oil/Oel :	SO 566
	PREF/VORF	GXV 520	MOTEUR	BD 154	MOTEUR
GXV 160 K1	MOTEUR	Type mach.		Type mach.	
Type mach.		Oil/Oel :	T 600	Oil/Oel :	SO 566
Air/Luft :	SA 12107	Ess/Be :	BE 4042	D 179	MOTEUR
Air/Luft :	SA 22107	Air/Luft :	SA 12249	Type mach.	
	PREF/VORF	GXV 530	MOTEUR	Oil/Oel :	SO 1690
GXV 240	MOTEUR	Type mach.		Gasoil :	SN 327
Type mach.		Oil/Oel :	T 600		X2
Air/Luft :	SA 12406	Ess/Be :	BE 4042		
Air/Luft :	SA 22406	Air/Luft :	SA 12249		
	PREF/VORF	GXV 530	MOTEUR		
GXV 270	MOTEUR	Type mach.			
Type mach.		Oil/Oel :	T 600		
Oil/Oel :	T 600	Ess/Be :	BE 4042		
Gasoil :	BE 4021	Air/Luft :	SA 12249		
Air/Luft :	SA 12000				
Air/Luft :	SA 12405				
	RESERVOIR/TANK				
	H:92 MM OU/ODER				
	H:79 MM				

MOTEURS | ENGINES | MOTOREN

IHC		ISEKI		ISUZU	
D 239 T		E 3 CD		AJ-4JJ1XEC	
Type mach.	MOTEUR	Type mach.	MOTEUR	Type mach.	MOTEUR
Oil/Oel :	SO 3349	Oil/Oel :	SO 6086	Annee/year	2009->
Gasoil :	SN 327 X2	Gasoil :	SN 25000	Oil/Oel :	SO 6113
DT 466		E 3 CE		Gasoil : SN 25044 PRIM	
Type mach.	MOTEUR	Type mach.	MOTEUR	H:143MM OU/ODER	
Oil/Oel :	SO 3316	Oil/Oel :	SO 6086	H:205MM	
Gasoil :	SN 5020 PRIM	Gasoil :	SN 21587		
Gasoil :	SN 5019 SECON/SEKON	E 3100		AL-4H K1X	
		Type mach. MOTEUR		Type mach. MOTEUR	
				Annee/year 2008->	
				Oil/Oel : SO 6113	
				Gasoil : SN 920130 OPTION	
				Gasoil : SN 25044	
INDENOR		E 3112-G/B05		AR-4MKIX	
VOIR AUSSI/SEE/SIEHE PEUGEOT		Type mach. MOTEUR		Type mach. MOTEUR	
Type mach.	.	Type mach.	MOTEUR	Oil/Oel : SO 10046	
TMD 4		Oil/Oel : T 1636		Gasoil : SN 40602 PRIM	
Type mach.	MOTEUR	Gasoil : SN 21587		Gasoil : SN 40529 SECON	
Oil/Oel :	SO 888	E 374 G		AU-4 LE 2X	
XD 4		Type mach. MOTEUR		Type mach. MOTEUR	
Type mach.	MOTEUR	Oil/Oel : T 1636		Oil/Oel : SO 6158	
Oil/Oel :	SO 888 ->09.69	E 383 G		BB-4BG1T	
Oil/Oel :	SO 279 10.69->	Type mach. MOTEUR		Type mach. MOTEUR	
Gasoil :	SN 863	Oil/Oel : T 1636		Oil/Oel : SO 6113	
XD 6		Gasoil : SN 21587		Gasoil : SN 20571	
Type mach.	MOTEUR	E 393 G		C 240	
Oil/Oel :	SO 888 ->09.69	Type mach. MOTEUR		Type mach. MOTEUR	
Oil/Oel :	SO 279 10.69->	Oil/Oel : T 8304		Oil/Oel : T 6730	
Gasoil :	SN 863	Gasoil : SN 21585		Gasoil : FT 6238	
XDP 4		KF 646		C 240 PK 1	
Type mach.	MOTEUR	Type mach. MOTEUR		Type mach. MOTEUR	
Oil/Oel :	SO 888 ->09.69	Air/Luft : SA 12145		Oil/Oel : T 6734	
Oil/Oel :	SO 279 10.69->	ISUZU		Gasoil : FT 6243	
Gasoil :	SN 863	AA-6 BG 1T		CC 6BG 1	
XDP 6		Type mach. MOTEUR		Type mach. MOTEUR	
Type mach.	MOTEUR	Oil/Oel : SO 6113		Oil/Oel : SO 6113	
Oil/Oel :	SO 888 ->09.69	Gasoil : FT 6245		Gasoil : FT 6245	
Oil/Oel :	SO 279 10.69->	AA-6WG1TQA		CC-4BG1TC	
Gasoil :	SN 863	Type mach. MOTEUR		Type mach. MOTEUR	
XLD 4		Oil/Oel : SO 6113		Oil/Oel : SO 6113	
Type mach.	MOTEUR	AH-4HK1XYSA		Gasoil : SN 20571	
Oil/Oel :	SO 279	Type mach. MOTEUR		HST 1000	
Gasoil :	SN 001	Oil/Oel : SO 6113		Type mach. MOTEUR	
XLDP		Gasoil : SN 25044 PRIM		Oil/Oel : SO 6719	
Type mach.	MOTEUR	Gasoil : SN 25052 SECON		Gasoil : SN 6237	
Oil/Oel :	SO 279	AH-6HK1XYSA-01		2 Y A PA 04	
ISEKI		Type mach. MOTEUR		Type mach. MOTEUR	
E 255 G		Annee/year 2008->		Oil/Oel : T 1639	
Type mach.	MOTEUR	Oil/Oel : SO 6113		Gasoil : SN 21587	
Oil/Oel :	T 1636	Gasoil : SN 25044 PRIM		2 YA 1	
E 262 G		Gasoil : SN 25052 SECON		Type mach. MOTEUR	
Type mach.	MOTEUR	AH-6WG1XYSA-01		Oil/Oel : T 1639	
Oil/Oel :	SO 6086	Type mach. MOTEUR		Gasoil : SN 21587	
E 269-B04		Oil/Oel : SO 6113 X2			
Type mach.	MOTEUR	Gasoil : SN 25044 PRIM			
		Gasoil : SN 25045 X2 H:143MM OU/ODER			
		Gasoil : SN 25052 X2 H:205MM			

MOTEURS | ENGINES | MOTOREN

ISUZU			ISUZU			ISUZU		
3 CE 1	MOTEUR		4 D 32	MOTEUR		6 BD 1 T	MOTEUR	
Type mach.			Type mach.			Type mach.		
Oil/Oel :	T 8307		Oil/Oel :	T 6730		Oil/Oel :	T 6739 F	
Gasoil :	SN 25028	PREF/VORF	Oil/Oel :	T 7315	BY-PASS	Oil/Oel :	T 6745	BY-PASS
Gasoil :	SN 25027		Gasoil :	FT 7219		Gasoil :	FT 6245	
3 KB 1	MOTEUR		4 HK 1X	MOTEUR		6 BG 1 T	MOTEUR	
Type mach.			Type mach.			Type mach.		
Oil/Oel :	T 8304		Annee/year	2009->		Oil/Oel :	T 6739 F	
Gasoil :	SBH 1		Oil/Oel :	SO 6113		Oil/Oel :	T 6745	BY-PASS
Gasoil :	SN 21001		Gasoil :	SN 25044	PRIM	6 BG 1TRA	MOTEUR	
3 KC 1	MOTEUR		Gasoil :	SN 25045	H:143MM OU/ODER	Type mach.		
Type mach.			Gasoil :	SN 25052	H:205MM	Annee/year	2003->	
Oil/Oel :	T 8307		4 JA 1	MOTEUR		Oil/Oel :	SO 6113	
Gasoil :	SN 20571		Type mach.			Gasoil :	FT 6245	
3 KR 2	MOTEUR		Oil/Oel :	T 6737		6 HE1T	MOTEUR	
Type mach.			4 JB 1	MOTEUR		Type mach.		
Oil/Oel :	T 8307		Type mach.			Oil/Oel :	T 6746	
Gasoil :	FT 6238		Oil/Oel :	T 6730		6 HH1	MOTEUR	
3 KZ	MOTEUR		Gasoil :	FT 6238		Type mach.		
Type mach.			4 JB 1 PK 03	MOTEUR		Oil/Oel :	T 6746	
Gasoil :	SN 21592		Type mach.			6 QA 1	MOTEUR	
3 LD 1 PA	MOTEUR		Oil/Oel :	T 6726		Type mach.		
Type mach.			Gasoil :	SN 556		Oil/Oel :	SO 6043	
Oil/Oel :	T 8304		4 JC 1	MOTEUR		Oil/Oel :	SO 6065	BY-PASS
Gasoil :	SN 21588		Type mach.			Gasoil :	SN 6239	
Air1/Luft:	SA 11522 K		Oil/Oel :	T 6737		6 QA 2	MOTEUR	
3 LP 1	MOTEUR		4 JJ 1-T	MOTEUR		Type mach.		
Type mach.			Type mach.			Oil/Oel :	SO 6043	
Oil/Oel :	T 8304		Oil/Oel :	SO 6155		Oil/Oel :	SO 6065	BY-PASS
Gasoil :	FT 6238		Gasoil :	SN 25050		Gasoil :	SN 5085	
3 YA 1 PA 01	MOTEUR		4 LE 1 PA07	MOTEUR		6 RB 1	MOTEUR	
Type mach.			Type mach.			Type mach.		
Oil/Oel :	T 3142		Oil/Oel :	T 8304		Oil/Oel :	SO 1662	
Gasoil :	SN 21587		Gasoil :	SN 21581		Oil/Oel :	SO 1661	BY-PASS
4 BD 1	MOTEUR		Gasoil :	SN 21590		6 RB 2	MOTEUR	
Type mach.			4 LE 2X	MOTEUR		Type mach.		
Oil/Oel :	T 8211		Type mach.			Oil/Oel :	SO 6043	
4 BD 1 T	MOTEUR		Oil/Oel :	SO 6158		Oil/Oel :	SO 6065	BY-PASS
Type mach.			4JJ1XD1A	MOTEUR		Gasoil :	SN 5085	
Oil/Oel :	T 8211		Type mach.			6 WG 1TQA	MOTEUR	
Gasoil :	SN 20571	OU/ODER	Annee/year	2008->		Type mach.		
Gasoil :	FT 6245		Oil/Oel :	SO 6113		Oil/Oel :	SO 6113	
4 BG 1 T	MOTEUR		Gasoil :	SN 25044	PRIM	Gasoil :	SN 232	PRIM
Type mach.			Gasoil :	SN 25045	H:143MM OU/ODER	Gasoil :	FT 7269	SECON X2
Oil/Oel :	SO 6080	OU/ODER	Gasoil :	SN 25052	H:205MM	8 PC 1 N	MOTEUR	
Oil/Oel :	SO 6079	BY-PASS	4JJ1XZSA	MOTEUR		Type mach.		
Oil/Oel :	SO 6113	SEUIL/ALLEIN	Type mach.			Oil/Oel :	SO 6043	
Gasoil :	FT 6245		Annee/year	2008->		Oil/Oel :	SO 6065	BY-PASS
4 BG 1 TC	MOTEUR		Oil/Oel :	SO 6113		Gasoil :	SN 5085	
Type mach.			Gasoil :	SN 25044	PRIM	8 PC 1 T	MOTEUR	
Annee/year	2003->		Gasoil :	SN 25045	H:143MM OU/ODER	Type mach.		
Oil/Oel :	SO 6113		Gasoil :	SN 25052	H:205MM	Oil/Oel :	SO 6043	
4 BG1 XABFA	MOTEUR		4JK1-TC	MOTEUR		Oil/Oel :	SO 6065	BY-PASS
Type mach.			Type mach.			Gasoil :	SN 5085	
Oil/Oel :	SO 6113		Oil/Oel :	SO 6094				
Gasoil :	SN 20571		Gasoil :	SN 25054				

MOTEURS | ENGINES | MOTOREN

IVECO			JCB			JENBACHER		
VOIR/SEE/SIEHE FIAT IVECO			444 TCAE 92			J 620		
Type mach.	.		Type mach.	MOTEUR		Type mach.	MOTEUR	
			Oil/Oel :	SO 11080		Air/Luft :	SG 6006	GAZ
			Gasoil :	SN 70320	PRIM ->025554	J 624		
			Gasoil :	SN 70321	SECON	Type mach.	MOTEUR	
JCB			444 TCAE 97			JGS 208 GS-NL		
TC 63 TIER III			444 T1			JGS 312 GS-NL		
Type mach.	MOTEUR		Type mach.	MOTEUR		Type mach.	MOTEUR	
Oil/Oel :	SO 11080		Oil/Oel :	SO 11080		Oil/Oel :	SH 65459 V	
Gasoil :	SN 70242	PRIM	Gasoil :	SN 70320	PRIM	JGS 316 GS-NL		
Gasoil :	SN 70299	SECON	Gasoil :	SN 70321		Type mach.	MOTEUR	
TC 68			444 T2			JGS 320 GS-NL		
Type mach.	MOTEUR		Type mach.	MOTEUR		Type mach.	MOTEUR	
Oil/Oel :	SO 11080		Oil/Oel :	SO 11080		Oil/Oel :	SH 65459 V	
Gasoil :	SN 70242	PRIM	Gasoil :	SN 70248	PRIM	JGS 412 GS-NL		
Gasoil :	SN 70299	SECON	Gasoil :	SN 70299	SECON	Type mach.	MOTEUR	
TCA 74			448 TA4I-129E2			JGS 420 GS-NL		
Type mach.	MOTEUR		Type mach.	MOTEUR		Type mach.	MOTEUR	
Oil/Oel :	SO 11080		Oil/Oel :	SO 11080		Oil/Oel :	SH 65459 V	
Gasoil :	SN 70242	PRIM	Gasoil :	SN 70233	PREF/VORF	JGS 612 GS-NL		
TCAE 97			448 TG 60			JGS 616 GS-NL		
Type mach.	MOTEUR		Type mach.	MOTEUR		Type mach.	MOTEUR	
Oil/Oel :	SO 11080		Oil/Oel :	SO 11080		Oil/Oel :	SH 65459 V	
Gasoil :	SN 70320	PRIM	Gasoil :	SN 70248	PRIM	JGS 620 GS-NL		
Gasoil :	SN 70321	SECON	Gasoil :	SN 70299	SECON	Type mach.	MOTEUR	
444 N			448 TG 72			JGS 624 GS-NL		
Type mach.	MOTEUR		Type mach.	MOTEUR		Type mach.	MOTEUR	
Oil/Oel :	SO 11080		Oil/Oel :	SO 11080		Oil/Oel :	SH 65459 V	
Gasoil :	SN 70320	PRIM	Gasoil :	SN 70248	PRIM	JMS 208 GS-NL		
Gasoil :	SN 70321	SECON	Gasoil :	SN 70299	SECON	Type mach.	MOTEUR	
444 NA			672 TA2G-187			JMS 312 GS-NL		
Type mach.	MOTEUR		Type mach.	MOTEUR		Type mach.	MOTEUR	
Oil/Oel :	SO 11080		Oil/Oel :	SO 11151		Oil/Oel :	SH 65459 V	
Gasoil :	SN 70248	PRIM	Gasoil :	SN 70273	SECON	JMS 316 GS-NL		
Gasoil :	SN 70299	SECON	JDEC			JMS 320 GS-NL		
444 NG			VOIR/SEE/SIEHE JINAN ENGINES			JMS 412 GS-NL		
Type mach.	MOTEUR		Type mach.			Type mach.		
cv/hp/ps	63CH/47KW							
Oil/Oel :	SO 11080							
Gasoil :	SN 70248	PRIM						
Gasoil :	SN 70299	SECON						
Air1/Luft:	SA 17118							
Air2/Luft:	SA 17119							
444 N2			JENBACHER					
Type mach.	MOTEUR		J 420 GS-B25					
Oil/Oel :	SO 11080		Type mach.	MOTEUR				
Gasoil :	SN 70248	PRIM	Ess/Be :	SG 6015	GAZ			
Gasoil :	SN 70299	SECON	J 612					
444 TA4-55L1			J 616					
Type mach.	MOTEUR		Type mach.	MOTEUR				
Oil/Oel :	SO 11080		Type mach.	MOTEUR				
Gasoil :	SN 70320	PRIM						
Gasoil :	SN 40700	SECON OU/ODER						
Gasoil :	SN 70242	SECON						
444 TA4I-81L1								
Type mach.	MOTEUR							
Oil/Oel :	SO 11080							
Gasoil :	SN 70320	PRIM						
Gasoil :	SN 40700	SECON						

MOTEURS | ENGINES | MOTOREN

JENBACHER	JENBACHER	JOHN DEERE
JMS 416 GS-NL Type mach. MOTEUR Oil/Oel : SH 65459 V	612 Type mach. MOTEUR Oil/Oel : SH 65459 V	3029 DT/TF 150 Type mach. MOTEUR Oil/Oel : SO 10067
JMS 420 GS-NL Type mach. MOTEUR Oil/Oel : SH 65459 V	Ess/Be : SG 6005 GAZ PRECHAMBRE Ess/Be : SG 6004 GAZ Gasoil : SI 21140 GAZ COMPRESSEUR Air/Luft : SA 17482 OUI/ODER X2 Air1/Luft : SA 17496 Air2/Luft : SA 17495	3029 DT/TF 152 Type mach. MOTEUR Oil/Oel : SO 10067
JMS 612 GS-NL Type mach. MOTEUR Oil/Oel : SH 65459 V		3029 DT/TF 160 Type mach. MOTEUR Oil/Oel : SO 10067
JMS 616 GS-NL Type mach. MOTEUR Oil/Oel : SH 65459 V	JLO	3029 DT/TF 180 Type mach. MOTEUR Oil/Oel : SO 10067
JMS 620 GS-NL Type mach. MOTEUR Oil/Oel : SH 65459 V	L 101 Type mach. MOTEUR Air/Luft : SAM 7131 ELEMENT	3029 DT/TF 270 Type mach. MOTEUR Oil/Oel : SO 10067
JMS 624 GS-NL Type mach. MOTEUR Oil/Oel : SH 65459 V	L 140 Type mach. MOTEUR Air/Luft : SAH 06A03SEM001 HOUSING/COMPLET Air/Luft : SAM 7132 ELEMENT	3029 T Type mach. MOTEUR Mot.type 3 CYLTUR 2.9L cv/hp/ps 80 CH Oil/Oel : SO 014 Gasoil : SN 70151 PREF/VORF
SERIE 4/20 Type mach. MOTEUR Air/Luft : NM 535263DPF7	L 152 Type mach. MOTEUR Air/Luft : SAH 06A03SEM001 HOUSING/COMPLET Air/Luft : SAM 7132 ELEMENT	3179 D Type mach. MOTEUR Oil/Oel : SO 014 Gasoil : SN 203
SERIE 6/12 Type mach. MOTEUR Air/Luft : NN 33535 GSNN PREF/VORF Air/Luft : NX 535357HPA7	L 197 Type mach. MOTEUR Air/Luft : SAH 06A04SEM007 HOUSING/COMPLET	4020 D Type mach. MOTEUR cv/hp/ps 47 CH 4CYL 2.0L
312 Type mach. MOTEUR Oil/Oel : SO 515 X2 Oil/Oel : SH 63061 PREF/VORF Ess/Be : SG 6004 GAZ OUI/ODER Ess/Be : SG 6006 Air/Luft : N 05950595 SL PREF/VORF Air/Luft : N 05950290 SL PREF/VORF Air/Luft : NA 73509-F7FRE + Air/Luft : NA 73535-F7FRE	L 71 Type mach. MOTEUR Air/Luft : SAM 7131 ELEMENT	4020 T Type mach. MOTEUR Mot.type 4 CYL 2.0L TURB cv/hp/ps 60 CH
316 Type mach. MOTEUR Ess/Be : SG 6004	JOHN DEERE	4024 POWERTECH Type mach. MOTEUR Oil/Oel : SO 10067
320 Type mach. MOTEUR Ess/Be : SG 6019	SERIE 7 220 V-TWIN	4039 D Type mach. MOTEUR Oil/Oel : SO 014 Gasoil : SN 70125
412 Type mach. MOTEUR Ess/Be : SG 6019	3009 D Type mach. MOTEUR Mot.type 3CYL 0,8L cv/hp/ps 20CH/15KW	4045 D/H/T Type mach. MOTEUR Oil/Oel : SO 014 Gasoil : SN 70125
416 Type mach. MOTEUR Oil/Oel : SH 65459 V GAZ Ess/Be : SG 6006 Air1/Luft : SG 6015 Air2/Luft : SG 6014	3011 D Type mach. MOTEUR Mot.type 3CYL 1,15L cv/hp/ps 27CH/20KW	4045 DF 270 Type mach. MOTEUR Aera/Vent : SAO 16971 MOT/ENG
	3015 D Type mach. MOTEUR cv/hp/ps 35 CH 3CYL1.5L Oil/Oel : SO 6105 Gasoil : SN 20046	4045 DF 271 Type mach. MOTEUR Aera/Vent : SAO 16971 MOT/ENG
	3029 D Type mach. MOTEUR cv/hp/ps 60 CH 3CYL2.9L Oil/Oel : SO 014	
	3029 DF/TF 120 Type mach. MOTEUR Oil/Oel : SO 10067	

MOTEURS | ENGINES | MOTOREN

JOHN DEERE

4045 HFC 92	Type mach. MOTEUR	
Oil/Oel :	SO 10044	
Gasoil :	SN 70274	PRIM
Gasoil :	SN 70311	SECON
Air1/Luft:	SA 16460	
Air2/Luft:	SA 16414	
4045 HFG 82	Type mach. MOTEUR	
Oil/Oel :	SO 10044	
Gasoil :	SN 70274	PRIM
Gasoil :	SN 70273	SECON
4045 HFS 85	Type mach. MOTEUR	
Oil/Oel :	SO 10044	
Gasoil :	SN 70233	PRIM
Gasoil :	SN 70272	SECON
Aera/Vent:	SAO 5235	MOT
4045 HFS 87	Type mach. MOTEUR	
Oil/Oel :	SO 10044	
Gasoil :	SN 70233	PRIM
Gasoil :	SN 70273	SECON
Aera/Vent:	SAO 5235	MOT
4045 HFU 79	Type mach. MOTEUR	
Oil/Oel :	SO 10044	
Gasoil :	SN 70273	
Air/Luft :	SA 16614	
4045 TF 120	Type mach. MOTEUR	
Oil/Oel :	SO 10006	OU/ODER
Oil/Oel :	SO 10044	
Gasoil :	SN 70162	
4045 TF 150	Type mach. MOTEUR	
Oil/Oel :	SO 10006	
Gasoil :	SN 70162	
4045 TF 250	Type mach. MOTEUR	
Oil/Oel :	SO 10006	
Gasoil :	SN 70162	
4045 TF 271	Type mach. MOTEUR	
Aera/Vent:	SAO 16971	MOT/ENG
4045 TFS 70	Type mach. MOTEUR	
Oil/Oel :	SO 10044	
Gasoil :	SN 926010	PREF/VORF
Gasoil :	SN 70125	
4202 D	Type mach. MOTEUR	
Oil/Oel :	SO 014	
Gasoil :	SN 203	

JOHN DEERE

4219 D	Type mach. MOTEUR	
Oil/Oel :	SO 014	
Gasoil :	SN 203	
4239 D	Type mach. MOTEUR	
Oil/Oel :	SO 014	
Gasoil :	SN 203	
4239 T	Type mach. MOTEUR	
Oil/Oel :	SO 014	
Gasoil :	SN 203	
5030 HF 270	Type mach. MOTEUR	
Oil/Oel :	SO 10067	
Gasoil :	SN 70238	
5030 TF 270	Type mach. MOTEUR	
Oil/Oel :	SO 10067	
Gasoil :	SN 70238	
6068 D / 6068 T / 6068 H	Type mach. MOTEUR	
Mot.type	6 CYL 6.8L	
Oil/Oel :	SO 014	OU/ODER
Oil/Oel :	SO 10006	
Gasoil :	SN 70125	
6068 H 490	Type mach. MOTEUR	
Annee/year	2012->	
Oil/Oel :	SO 10114	
Gasoil :	SN 70274	PRIM 10µ
Gasoil :	SN 70273	SECON 2µ
6068 HF 485	Type mach. MOTEUR	
Oil/Oel :	SO 10044	
Gasoil :	SN 70274	PRIM
Gasoil :	SN 70273	SECON
6068 HFC 93	Type mach. MOTEUR	
Oil/Oel :	SO 10044	CELLULOSE OU/ODER
Oil/Oel :	SO 10114	FIBRE/FIBER
Gasoil :	SN 70274	PRIM
Gasoil :	SN 70273	SECON
Aera/Vent:	SAO 6181	MOT
6068 HFS 55	Type mach. MOTEUR	
Oil/Oel :	SO 10047	
Gasoil :	KN 70303	
6068 HFS 85	Type mach. MOTEUR	
Oil/Oel :	SO 10044	
Gasoil :	SN 70233	PRIM
Gasoil :	SN 70273	SECON
Aera/Vent:	SAO 5235	MOT

JOHN DEERE

6068 HFS 86	Type mach. MOTEUR	
Oil/Oel :	SO 10044	
Gasoil :	SN 70233	PRIM
Gasoil :	SN 70273	SECON
Aera/Vent:	SAO 5235	MOT
6068 HL	Type mach. MOTEUR	
Serie no	800000->	
Oil/Oel :	SO 10044	
6068 HTJ	Type mach. MOTEUR	
Oil/Oel :	SO 10044	
Gasoil :	SN 70233	PRIM 30µ
Gasoil :	SN 70273	SECON 2µ
6068 TF 150	Type mach. MOTEUR	
Oil/Oel :	SO 10006	
Gasoil :	SN 70125	
6068 TF 220	Type mach. MOTEUR	
Oil/Oel :	SO 10006	
Air/Luft :	SAC 105017	OU/ODER
Air1/Luft:	SA 10897	
Air2/Luft:	SA 10913	
6076 T	Type mach. MOTEUR	
Oil/Oel :	SO 3317	
Gasoil :	SN 33269	IN LINE
6081 A / 6081 T / 6081 H	Type mach. MOTEUR	
Mot.type	6 CYL 8.1L	
Oil/Oel :	SO 3317	
Gasoil :	SN 33269	IN LINE
6081 HZ	Type mach. MOTEUR	
Oil/Oel :	SO 10044	VISSE/SCHR
Oil/Oel :	SO 10047	CART/EINS
6090	Type mach. MOTEUR	
Annee/year	2007->	
Type carr.	TIER III	
Oil/Oel :	SO 10047	
Gasoil :	KN 70303	
6090 HFG 94	Type mach. MOTEUR	
Oil/Oel :	SO 10043	
6090 HFS 85	Type mach. MOTEUR	
Oil/Oel :	SO 10047	
Gasoil :	KN 70303	
Aera/Vent:	SAO 5235	MOT
6090 HFS 86	Type mach. MOTEUR	
Oil/Oel :	SO 10047	
Gasoil :	KN 70303	
Aera/Vent:	SAO 5235	MOT



MOTEURS | ENGINES | MOTOREN

JOHN DEERE		KAWASAKI		KAWASAKI	
6105 A	MOTEUR 6 CYL 10.5L 300/325 CH	FA 130 D	MOTEUR AS20/BS20/CS20 SA 12794	FC 540 V	MOTEUR 17HP/12KW T 1636 RT 2 SA 12304 SA 22304
6105 H	MOTEUR 6 CYL 10.5L 350/375 CH	FA 210 D	MOTEUR SA 12322 SA 12162 SA 12090 SA 12335		PREF/VORF
6125 A / 6125 H	MOTEUR 6 CYL 12.5L SO 10014 SN 909030 SN 40535	FB 460 V	MOTEUR 12,5 CH T 1634 SA 12303 SA 20303	H:52MM OU/ODER H:63MM OU/ODER H:25MM OU/ODER H:34MM	PREF/VORF
	PRIM SECON	FC 150	MOTEUR SA 12309 SA 22309		PREF/VORF
6135	MOTEUR 2007-> TIER III SO 10047 KN 70303	FC 150 V	MOTEUR SA 12309 SA 22309		PREF/VORF
6135 HF 485	MOTEUR SO 10094 SN 70328 SN 70329	FC 180	MOTEUR SA 12321 SA 12323	OU/ODER	
6180 HTJ	MOTEUR SO 10047	FC 180 V	MOTEUR SA 12323 SA 12718		PREF/VORF
6359 D	MOTEUR SO 014 SN 203	FC 20 V	MOTEUR SA 12311		
6359 T	MOTEUR SO 014 SN 203	FC 290	MOTEUR T 1636 SA 12305 SA 22305		PREF/VORF
KAMA		FC 290 V	MOTEUR 9 CH SA 12305 SA 22305		PREF/VORF
KG 200	MOTEUR SA 12821	FC 290 Y	MOTEUR 9 CH SA 12305 SA 22305		PREF/VORF
KAWASAKI		FC 420 V	MOTEUR 14HP/10KW T 1636 RT 2 SA 12311 SA 22311		PREF/VORF
FA 076	MOTEUR SA 12855	FC 420 Y	MOTEUR 9 CH SA 12305 SA 22305		PREF/VORF
FA 076 D	MOTEUR SA 12462 SA 22462	FE 120 G	MOTEUR SA 12321		PREF/VORF
FA 130	MOTEUR SA 12322	FE 161 G	MOTEUR SA 12321	OU/ODER RADIALSEAL RADIALSEAL	

MOTEURS | ENGINES | MOTOREN

KAWASAKI		KAWASAKI		KAWASAKI	
FE 170	MOTEUR	FH 420 V	MOTEUR	FJ 100 D	MOTEUR
Type mach.	SA 12321	Type mach.	T 1636	Type mach.	SA 22394
Air/Luft :		Oil/Oel :	SA 12355	Air/Luft :	SA 12394
		Gasoil :	SA 22355	Air/Luft :	
FE 250	MOTEUR			FJ 180 V	MOTEUR
Type mach.	SA 12102	FH 430 V	MOTEUR	Type mach.	T 1636
Air/Luft :		Type mach.	T 1636	Oil/Oel :	SA 12501
		Oil/Oel :	SN 20002	Air/Luft :	SA 12360
FE 290 G	MOTEUR	Gasoil :	SA 22355	Air/Luft :	SA 12772
Type mach.		Air/Luft :			
FE 290 G	MOTEUR	Air/Luft :		FR 541 V	MOTEUR
Type mach.	SA 12102			Type mach.	SA 12475
Air/Luft :		FH 451 V	MOTEUR	Air/Luft :	
		Type mach.	SA 22368	FR 600 V	MOTEUR
FE 350	MOTEUR	Air/Luft :	SA 12368	Type mach.	SO 10001
Type mach.	T 1636			Oil/Oel :	SN 20002
Oil/Oel :	SA 12102	FH 500 V	MOTEUR	Ess/Be :	SA 12475
Air/Luft :		Type mach.	T 1636	Air/Luft :	
FE 350 D	MOTEUR	Oil/Oel :	RT 2	FR 651 V	MOTEUR
Type mach.	SA 22279	Ess/Be :	SA 12327	Type mach.	SO 10001
Air/Luft :		Air/Luft :		Oil/Oel :	SA 12455
		FH 531 V	MOTEUR	Air/Luft :	
FE 400	MOTEUR	Type mach.	T 1636	FR 691 V	MOTEUR
Type mach.	T 1636	Oil/Oel :	SA 12327	Type mach.	SA 12455
Oil/Oel :	SA 12279	Air/Luft :	SA 12368	Air/Luft :	
Air/Luft :		Air/Luft :	SA 22368	FR 730 V	MOTEUR
FE 400 D	MOTEUR			Type mach.	24 CH
Type mach.	T 1636	FH 580 V	MOTEUR	Type mach.	SA 12455
Oil/Oel :	SA 22388	Type mach.	T 1636	cv/hp/ps	
Air/Luft :	SA 12388	Oil/Oel :	SA 22368	Air/Luft :	
		Air/Luft :	SA 12368	FS 180 V	MOTEUR
FG 150 D	MOTEUR			Type mach.	SN 20106
Type mach.	SA 12322	FH 601 V	MOTEUR	Ess/Be :	SA 12501
Air/Luft :		Type mach.	SA 12357	Air/Luft :	
FG 201 D	MOTEUR			FS 291 V	MOTEUR
Type mach.		FH 641 V	MOTEUR	Type mach.	SO 10001
FG 201 G	MOTEUR	Type mach.	T 1636	Oil/Oel :	SA 12455
Type mach.		Oil/Oel :	SA 12357	Air/Luft :	SA 22355
FG 230 D	MOTEUR	Air/Luft :		Air/Luft :	
Type mach.		FH 680 V	MOTEUR	FS 481 V	MOTEUR
FG 270 G	MOTEUR	Type mach.	T 1636	Type mach.	SO 10001
Type mach.	SA 12139	Oil/Oel :	SN 20002	Oil/Oel :	SA 12455
Air/Luft :		Gasoil :	SA 22357	Air1/Luft :	SA 22157
		Air/Luft :	SA 12357	Air2/Luft :	
FG 300 ACR	MOTEUR	Air/Luft :		FS 541 V	MOTEUR
Type mach.	SA 12139	FH 721 D	MOTEUR	Type mach.	SO 10001
Air/Luft :		Type mach.	T 1636	Oil/Oel :	
		Oil/Oel :	RT 2	FS 600 V	MOTEUR
FH 381 V	MOTEUR	Ess/Be :	SA 22395	Type mach.	SO 10001
Type mach.	T 1636	Air/Luft :	SA 12395	Oil/Oel :	
Oil/Oel :	SN 20002	Air/Luft :		FS 691 V	MOTEUR
Gasoil :	SA 22368	FH 721 V	MOTEUR	Type mach.	SO 10001
Air/Luft :	SA 12368	Type mach.	SA 12357	Oil/Oel :	SN 20001
		Air/Luft :		Ess/Be :	SA 12455
				Air/Luft :	SA 22157
				Air/Luft :	

MOTEURS | ENGINES | MOTOREN

KAWASAKI		KIPOR		KOHLER	
FX 1000 V		KM 170 F		CH 12,5	
Type mach.	MOTEUR	Type mach.	MOTEUR	Type mach.	MOTEUR
Air1/Luft:	SA 16559	cv/hp/ps	4,2HP	Oil/Oel :	SO 3335
Air2/Luft:	SA 16560	KM 178 F		Air/Luft :	SA 14528
FX 691 V		Type mach.	MOTEUR	Air/Luft :	SA 24528 <i>PREF/VORF</i>
Type mach.	MOTEUR	cv/hp/ps	6,7HP	CH 15	
Oil/Oel :	SO 10001	KM 186 F		Type mach.	MOTEUR
Gasoil :	RT 1	Type mach.	MOTEUR	Oil/Oel :	SO 3335
Air1/Luft:	SA 16074	cv/hp/ps	9,1HP	Air/Luft :	SA 14528
Air2/Luft:	SA 16190	KIRLOSKAR		Air/Luft :	SA 24528 <i>PREF/VORF</i>
FX 850		F6.4481		CH 18 COMMAND	
Type mach.	MOTEUR	Type mach.	MOTEUR	Type mach.	MOTEUR
Air1/Luft:	SA 16559	Oil/Oel :	SO 12033 <i>x2</i>	Mot.type	TWIN CYLINDER
Air2/Luft:	SA 16560	KFP4R-UF07		Oil/Oel :	SO 131
FZ 580 D		Type mach.	MOTEUR	Ess/Be :	RT 3
Type mach.	MOTEUR	Oil/Oel :	SO 12033	Air/Luft :	SA 12217
Air/Luft :	SA 12708	KFP4R-UF15		Air/Luft :	SA 22359 <i>PREF/VORF</i>
KF 150 D		Type mach.	MOTEUR	CH 18 COMMAND PRO	
Type mach.	MOTEUR	Oil/Oel :	SO 12033	Type mach.	MOTEUR
Air/Luft :	SA 12708	KFP6R-UF25		Mot.type	TWIN CYLINDER
KF 345		Type mach.	MOTEUR	Oil/Oel :	SO 3335
Type mach.	MOTEUR	Oil/Oel :	SO 12033	Ess/Be :	RT 1
Air/Luft :	SA 12331	KFP6S-UF35		Air/Luft :	SA 12137 <i>OU/ODER</i>
TJ 45		Type mach.	MOTEUR	Air/Luft :	SA 22137 <i>PREF/VORF</i>
Type mach.	MOTEUR	Oil/Oel :	SO 12033	Air1/Luft:	SA 16074 <i>HEAVY DUTY</i>
Air/Luft :	SA 12752	KIPOR		CH 20 COMMAND	
KHD		6 SL 1500 TA		Type mach.	MOTEUR
VOIR/SEE/SIEHE DEUTZ		Type mach.	MOTEUR	Mot.type	TWIN CYLINDER
Type mach.	.	Oil/Oel :	SO 12033	Oil/Oel :	SO 131
KIPOR		Air1/Luft:	SA 18266	Ess/Be :	RT 3
GK 170		Air2/Luft:	SA 18267	Air/Luft :	SA 12217
Type mach.	MOTEUR	4 R 1040 T		Air/Luft :	SA 22359 <i>PREF/VORF</i>
cv/hp/ps	3KW	Type mach.	MOTEUR	CH 20 COMMAND PRO	
GK 205		Oil/Oel :	SO 12033	Type mach.	MOTEUR
Type mach.	MOTEUR	Air1/Luft:	SA 18266	Mot.type	TWIN CYLINDER
cv/hp/ps	3,6KW	Air2/Luft:	SA 18267	Oil/Oel :	SO 3335
GK 400		Gasoil :	SN 066 <i>PRIM</i>	Ess/Be :	RT 1
Type mach.	MOTEUR	Gasoil :	SN 1147 <i>SECON</i>	Air/Luft :	SA 12137 <i>OU/ODER</i>
cv/hp/ps	7KW	KOHLER SDMO		Air/Luft :	SA 22137 <i>PREF/VORF</i>
Air/Luft :	SA 12000	VOIR/SEE/SIEHE KOHLER		Air1/Luft:	SA 16074 <i>HEAVY DUTY</i>
KD 188 F		Type mach.	.	CH 22 COMMAND	
Type mach.	MOTEUR	KOHLER		Type mach.	MOTEUR
cv/hp/ps	10,1HP	VOIR AUSSI/SEE/SIEHE LOMBARDINI		Mot.type	TWIN CYLINDER
KD 488 G		Type mach.	MOTEUR	Oil/Oel :	SO 131
Type mach.	MOTEUR	Air/Luft :	SA 12754	Ess/Be :	RT 3
Oil/Oel :	SO 6105	CH 1000		Air/Luft :	SA 12217
Gasoil :	RT 16 <i>PREF/VORF</i>	Type mach.	MOTEUR	Air/Luft :	SA 22359 <i>PREF/VORF</i>
Gasoil :	FT 6243 <i>PRIM</i>	Oil/Oel :	SO 3335	CH 22 COMMAND PRO	
Gasoil :	SN 25027 <i>SECON</i>	Air/Luft :	SA 14528	Type mach.	MOTEUR
KG 280		Air/Luft :	SA 24528 <i>PREF/VORF</i>	Mot.type	TWIN CYLINDER
Type mach.	MOTEUR	KOHLER		Oil/Oel :	SO 3335
cv/hp/ps	5KW	VOIR AUSSI/SEE/SIEHE LOMBARDINI		Ess/Be :	RT 1
KIPOR		Type mach.	MOTEUR	Air/Luft :	SA 12137 <i>OU/ODER</i>
GK 170		Oil/Oel :	SO 3335	Air/Luft :	SA 22137 <i>PREF/VORF</i>
Type mach.	MOTEUR	Air/Luft :	SA 14528	Air1/Luft:	SA 16074 <i>HEAVY DUTY</i>
cv/hp/ps	3KW	KOHLER		CH 22 GS	
GK 205		Type mach.	MOTEUR	Type mach.	MOTEUR
Type mach.	MOTEUR	Oil/Oel :	SO 3335	Oil/Oel :	SO 131
cv/hp/ps	3,6KW	Air/Luft :	SA 14528	Gasoil :	RT 1
GK 400		Air/Luft :	SA 24528 <i>PREF/VORF</i>	Air/Luft :	SA 12217
Type mach.	MOTEUR	KOHLER		Air/Luft :	SA 22359 <i>PREF/VORF</i>
cv/hp/ps	7KW	VOIR AUSSI/SEE/SIEHE LOMBARDINI		CH 22 COMMAND PRO	
Air/Luft :	SA 12000	Type mach.	MOTEUR	Type mach.	MOTEUR
KD 188 F		Oil/Oel :	SO 3335	Mot.type	TWIN CYLINDER
Type mach.	MOTEUR	Air/Luft :	SA 14528	Oil/Oel :	SO 3335
cv/hp/ps	10,1HP	Air/Luft :	SA 24528 <i>PREF/VORF</i>	Ess/Be :	RT 1
KD 488 G		KOHLER		Air/Luft :	SA 12137 <i>OU/ODER</i>
Type mach.	MOTEUR	VOIR AUSSI/SEE/SIEHE LOMBARDINI		Air/Luft :	SA 22137 <i>PREF/VORF</i>
Oil/Oel :	SO 6105	Type mach.	MOTEUR	Air1/Luft:	SA 16074 <i>HEAVY DUTY</i>
Gasoil :	RT 16 <i>PREF/VORF</i>	Oil/Oel :	SO 3335	CH 22 GS	
Gasoil :	FT 6243 <i>PRIM</i>	Air/Luft :	SA 14528	Type mach.	MOTEUR
Gasoil :	SN 25027 <i>SECON</i>	Air/Luft :	SA 24528 <i>PREF/VORF</i>	Oil/Oel :	SO 131
KG 280		KOHLER		Gasoil :	RT 1
Type mach.	MOTEUR	VOIR AUSSI/SEE/SIEHE LOMBARDINI		Air/Luft :	SA 12217
cv/hp/ps	5KW	Type mach.	MOTEUR	Air/Luft :	SA 22359 <i>PREF/VORF</i>

MOTEURS | ENGINES | MOTOREN

KOHLER

CH 23

Type mach. MOTEUR
 Mot.type TWIN CYLINDER
 Oil/Oel : SO 131
 Ess/Be : RT 2
 Air/Luft : SA 12137
 Air/Luft : SA 22137 PREF/VORF

CH 23 COMMAND

Type mach. MOTEUR
 Mot.type TWIN CYLINDER
 Oil/Oel : SO 131
 Ess/Be : RT 3
 Air/Luft : SA 12217
 Air/Luft : SA 22359 PREF/VORF

CH 23 COMMAND PRO

Type mach. MOTEUR
 Mot.type TWIN CYLINDER
 Oil/Oel : SO 3335
 Ess/Be : RT 1
 Air/Luft : SA 12137 OU/ODER
 Air/Luft : SA 22137 PREF/VORF
 Air1/Luft: SA 16074 HEAVY DUTY

CH 25 COMMAND

Type mach. MOTEUR
 Mot.type TWIN CYLINDER
 Oil/Oel : SO 131
 Ess/Be : RT 3
 Air/Luft : SA 12217
 Air/Luft : SA 22359 PREF/VORF

CH 260

Type mach. MOTEUR
 Annee/year 2011->
 Ess/Be : BE 4062
 Air/Luft : SA 12504

CH 270

Type mach. MOTEUR
 Annee/year 2011->
 Ess/Be : BE 4062
 Air/Luft : SA 12504

CH 395

Type mach. MOTEUR
 Ess/Be : BE 4062
 Air/Luft : SA 12505 OU/ODER
 Air/Luft : SA 12851

CH 440

Type mach. MOTEUR
 Ess/Be : BE 4062
 Air/Luft : SA 12850
 Air/Luft : SA 22850 PREF/VORF

CH 5

Type mach. MOTEUR
 Air/Luft : SA 11618
 Air/Luft : SA 21618 PREF/VORF

CH 6

Type mach. MOTEUR
 Air/Luft : SA 11618
 Air/Luft : SA 21618 PREF/VORF

KOHLER

CH 620

Type mach. MOTEUR
 Oil/Oel : SO 3335
 Ess/Be : RT 1
 Air/Luft : SA 22137 PREF/VORF
 Air/Luft : SA 12137

CH 640

Type mach. MOTEUR
 Oil/Oel : SO 131
 Ess/Be : RT 1
 Air/Luft : SA 22129 PREF/VORF
 Air/Luft : SA 12217

CH 730

Type mach. MOTEUR
 Mot.type TWIN CYLINDER
 Oil/Oel : SO 131
 Ess/Be : RT 3
 Air/Luft : SA 22137 PREF/VORF
 Air/Luft : SA 12137

CH 730 COMMAND

Type mach. MOTEUR
 Mot.type TWIN CYLINDER
 Oil/Oel : SO 3335
 Ess/Be : RT 3
 Air/Luft : SA 22359 PREF/VORF
 Air/Luft : SA 12217

CH 730 COMMAND PRO

Type mach. MOTEUR
 Mot.type TWIN CYLINDER
 Oil/Oel : SO 3335
 Ess/Be : RT 1
 Air/Luft : SA 12137 OU/ODER
 Air/Luft : SA 22137 PREF/VORF
 Air1/Luft: SA 16074 HEAVY DUTY

CH 730 LP

Type mach. MOTEUR
 Mot.type TWIN CYLINDER
 Oil/Oel : SO 131
 Ess/Be : RT 2
 Air/Luft : SA 22359 PREF/VORF
 Air/Luft : SA 12217

CH 740 COMMAND

Type mach. MOTEUR
 Mot.type TWIN CYLINDER
 Oil/Oel : SO 3335
 Ess/Be : RT 3
 Air/Luft : SA 22359 PREF/VORF
 Air/Luft : SA 12217

CH 740 COMMAND PRO

Type mach. MOTEUR
 Mot.type TWIN CYLINDER
 Oil/Oel : SO 3335
 Ess/Be : RT 1
 Air/Luft : SA 12137 OU/ODER
 Air/Luft : SA 22137 PREF/VORF
 Air1/Luft: SA 16074 HEAVY DUTY

CH 745 COMMAND PRO

Type mach. MOTEUR
 Mot.type TWIN CYLINDER
 Oil/Oel : SO 3335
 Ess/Be : RT 1
 Air/Luft : SA 12137 OU/ODER
 Air/Luft : SA 22137 PREF/VORF
 Air1/Luft: SA 16074 HEAVY DUTY

KOHLER

CH 750 COMMAND PRO

Type mach. MOTEUR
 Mot.type TWIN CYLINDER
 Oil/Oel : SO 3335
 Ess/Be : RT 1
 Air/Luft : SA 12137 OU/ODER
 Air/Luft : SA 22137 PREF/VORF
 Air1/Luft: SA 16074 HEAVY DUTY

CH 752

Type mach. MOTEUR
 Oil/Oel : SO 3335
 Gasoil : RT 1
 Air1/Luft: SA 16074
 Air2/Luft: SA 16190

CH 940

Type mach. MOTEUR
 Air/Luft : SA 12754

CH 960

Type mach. MOTEUR
 Air/Luft : SA 12754

CH 980

Type mach. MOTEUR
 Air/Luft : SA 12754

COMMAND PRO 10.CS 10 T

Type mach. MOTEUR
 Air/Luft : SA 12438
 Air/Luft : SA 22438 PREF/VORF

COMMAND PRO 12.75

Type mach. MOTEUR
 Air/Luft : SA 12438
 Air/Luft : SA 22438 PREF/VORF

COMMAND PRO 14

Type mach. MOTEUR
 Annee/year 2011->
 Air/Luft : SA 12505
 Air/Luft : SA 22505 MOUSSE/FOAM

COMMAND PRO 37

Type mach. MOTEUR
 Annee/year 2017
 Type carr. HKHYS.9992GC
 Mot.type 999CM3
 cv/hp/ps 37HP/27KW
 Oil/Oel : SO 3335
 Gasoil : RT 1
 Air/Luft : SA 16074

COMMAND PRO 7

Type mach. MOTEUR
 Annee/year 2011->
 Air/Luft : SA 12504

COMMAND PRO 8,5

Type mach. MOTEUR
 Annee/year 2011->
 Air/Luft : SA 22438 PREF/VORF
 Air/Luft : SA 12438

COMMAND 5

Type mach. MOTEUR
 cv/hp/ps 5 CH
 Air/Luft : SA 12220
 Air/Luft : SA 12218 PREF/VORF

KOHLER

CV 22 COMMAND

Type mach. MOTEUR
 Mot.type TWIN CYLINDER
 Oil/Oel : SO 131
 Ess/Be : RT 3
 Air/Luft : SA 12217
 Air/Luft : SA 22359 PREF/VORF

CV 22 COMMAND PRO

Type mach. MOTEUR
 Mot.type TWIN CYLINDER
 Oil/Oel : SO 3335
 Ess/Be : RT 1
 Air/Luft : SA 12137 OU/ODER
 Air/Luft : SA 22137 PREF/VORF
 Air/Luft : SA 16074 HEAVY DUTY

CV 22 WAWB COMMAND

Type mach. MOTEUR
 Mot.type TWIN CYLINDER
 Oil/Oel : SO 3335
 Ess/Be : RT 1
 Air/Luft : SA 11932
 Air/Luft : SA 21932 pref/vorf

CV 23 COMMAND

Type mach. MOTEUR
 Mot.type TWIN CYLINDER
 Oil/Oel : SO 131
 Ess/Be : RT 3
 Air/Luft : SA 12217
 Air/Luft : SA 22359 PREF/VORF

CV 23 COMMAND PRO

Type mach. MOTEUR
 Mot.type TWIN CYLINDER
 Oil/Oel : SO 3335
 Ess/Be : RT 1
 Air/Luft : SA 12137 OU/ODER
 Air/Luft : SA 22137 PREF/VORF
 Air/Luft : SA 16074 HEAVY DUTY

CV 23 WAWB COMMAND

Type mach. MOTEUR
 Mot.type TWIN CYLINDER
 Oil/Oel : SO 3335
 Ess/Be : RT 1
 Air/Luft : SA 11932
 Air/Luft : SA 21932 pref/vorf

CV 25 COMMAND PRO

Type mach. MOTEUR
 Mot.type TWIN CYLINDER
 Oil/Oel : SO 3335
 Ess/Be : RT 1
 Air/Luft : SA 12137 OU/ODER
 Air/Luft : SA 22137 PREF/VORF
 Air/Luft : SA 16074 HEAVY DUTY

CV 25 WAWB COMMAND

Type mach. MOTEUR
 Mot.type TWIN CYLINDER
 Oil/Oel : SO 3335
 Ess/Be : RT 1
 Air/Luft : SA 11932
 Air/Luft : SA 21932 pref/vorf

KOHLER

CV 460 COMMAND PRO

Type mach. MOTEUR
 Mot.type SINGLE CYLINDER
 Oil/Oel : SO 3335
 Ess/Be : RT 3
 Air/Luft : SA 11134
 Air/Luft : SA 21134 PREF/VORF

CV 461 COMMAND PRO

Type mach. MOTEUR
 Mot.type SINGLE CYLINDER
 Oil/Oel : SO 3335
 Ess/Be : RT 3
 Air/Luft : SA 11134
 Air/Luft : SA 21134 PREF/VORF

CV 462 COMMAND PRO

Type mach. MOTEUR
 Mot.type SINGLE CYLINDER
 Oil/Oel : SO 3335
 Ess/Be : RT 3
 Air/Luft : SA 11134
 Air/Luft : SA 21134 PREF/VORF

CV 463 COMMAND PRO

Type mach. MOTEUR
 Mot.type SINGLE CYLINDER
 Oil/Oel : SO 3335
 Ess/Be : RT 3
 Air/Luft : SA 11134
 Air/Luft : SA 21134 PREF/VORF

CV 464 COMMAND PRO

Type mach. MOTEUR
 Mot.type SINGLE CYLINDER
 Oil/Oel : SO 3335
 Ess/Be : RT 3
 Air/Luft : SA 11134
 Air/Luft : SA 21134 PREF/VORF

CV 465 COMMAND PRO

Type mach. MOTEUR
 Mot.type SINGLE CYLINDER
 Oil/Oel : SO 3335
 Ess/Be : RT 3
 Air/Luft : SA 11134
 Air/Luft : SA 21134 PREF/VORF

CV 490 COMMAND PRO

Type mach. MOTEUR
 Mot.type SINGLE CYLINDER
 Oil/Oel : SO 3335
 Ess/Be : RT 3
 Air/Luft : SA 11134
 Air/Luft : SA 21134 PREF/VORF

CV 491 COMMAND PRO

Type mach. MOTEUR
 Mot.type SINGLE CYLINDER
 Oil/Oel : SO 3335
 Ess/Be : RT 3
 Air/Luft : SA 11134
 Air/Luft : SA 21134 PREF/VORF

CV 492 COMMAND PRO

Type mach. MOTEUR
 Mot.type SINGLE CYLINDER
 Oil/Oel : SO 3335
 Ess/Be : RT 3
 Air/Luft : SA 11134
 Air/Luft : SA 21134 PREF/VORF

KOHLER

CV 675 COMMAND PRO

Type mach. MOTEUR
 Mot.type TWIN CYLINDER
 Oil/Oel : SO 3335
 Ess/Be : RT 1
 Air/Luft : SA 12137
 Air/Luft : SA 22137 PREF/VORF

CV 675 WAWB COMMAND

Type mach. MOTEUR
 Mot.type TWIN CYLINDER
 Oil/Oel : SO 3335
 Ess/Be : RT 1
 Air/Luft : SA 11932
 Air/Luft : SA 21932 pref/vorf

CV 724 COMMAND

Type mach. MOTEUR
 Mot.type TWIN CYLINDER
 Oil/Oel : SO 131
 Ess/Be : RT 3
 Air/Luft : SA 12217
 Air/Luft : SA 22359 PREF/VORF

CV 724 COMMAND PRO

Type mach. MOTEUR
 Mot.type TWIN CYLINDER
 Oil/Oel : SO 3335
 Ess/Be : RT 1
 Air/Luft : SA 12137
 Air/Luft : SA 22137 PREF/VORF

CV 724 WAWB COMMAND

Type mach. MOTEUR
 Mot.type TWIN CYLINDER
 Oil/Oel : SO 3335
 Ess/Be : RT 1
 Air/Luft : SA 11932
 Air/Luft : SA 21932 pref/vorf

CV 724 WAWB COMMAND

Type mach. MOTEUR
 Mot.type TWIN CYLINDER
 Oil/Oel : SO 3335
 Ess/Be : RT 1
 Air/Luft : SA 11932
 Air/Luft : SA 21932 pref/vorf

CV 730 COMMAND

Type mach. MOTEUR
 Mot.type TWIN CYLINDER
 Oil/Oel : SO 131
 Ess/Be : RT 3
 Air/Luft : SA 12217
 Air/Luft : SA 22359 PREF/VORF

CV 730 COMMAND PRO

Type mach. MOTEUR
 Mot.type TWIN CYLINDER
 Oil/Oel : SO 3335
 Ess/Be : RT 1
 Air/Luft : SA 12137 OU/ODER
 Air/Luft : SA 22137 PREF/VORF
 Air/Luft : SA 16074 HEAVY DUTY

CV 740 COMMAND

Type mach. MOTEUR
 Mot.type TWIN CYLINDER
 Oil/Oel : SO 131
 Ess/Be : RT 3
 Air/Luft : SA 12217
 Air/Luft : SA 22359 PREF/VORF

MOTEURS | ENGINES | MOTOREN

KOHLER		KOHLER		KOHLER	
CV 740 COMMAND PRO		K 181 S		K 301 S	
Type mach.	MOTEUR	Type mach.	MOTEUR	Type mach.	MOTEUR
Mot.type	TWIN CYLINDER	Air/Luft :	SA 14528 H:45 MM	Air/Luft :	SA 14528 H:45
Oil/Oel :	SO 3335	Air/Luft :	SA 24528 PREF/VORF	Air/Luft :	SA 24528 PREF/VORF
Ess/Be :	RT 1	Air/Luft :	SA 10793 H:50 MM	Air/Luft :	SA 11922 H:104
Air/Luft :	SA 12137 OU/ODER	Air/Luft :	SA 20793 PREF/VORF	Air/Luft :	SA 21922 PREF/VORF
Air/Luft :	SA 22137 PREF/VORF	K 181 T		K 321	
Air/Luft :	SA 16074 HEAVY DUTY	Type mach.	MOTEUR	Type mach.	MOTEUR
CV 740 WAWB COMMAND		Air/Luft :	SA 14528 H:45MM	cv/hp/ps	8 CH->14 CH
Type mach.	MOTEUR	Air/Luft :	SA 24528 PREF/VORF OU/ODER	Air/Luft :	SA 10793 H:50MM
Mot.type	TWIN CYLINDER	Air/Luft :	SA 10793 H:50 MM	Air/Luft :	SA 20793 PREF/VORF
Oil/Oel :	SO 3335	Air/Luft :	SA 20793 PREF/VORF	K 321	
Ess/Be :	RT 1	K 185		Type mach.	MOTEUR
Air/Luft :	SA 11932	Type mach.	MOTEUR	cv/hp/ps	10 CH->18 CH
Air/Luft :	SA 21932 pref/vorf	Oil/Oel :	SO 3335	Air/Luft :	SA 12217 H:65MM
CV 750 COMMAND PRO		Air/Luft :	SA 14528 H:45MM	K 321	
Type mach.	MOTEUR	Air/Luft :	SA 24528 PREF/VORF	Type mach.	MOTEUR
Mot.type	TWIN CYLINDER	Air/Luft :	SA 11932 H:76MM	cv/hp/ps	10 CH->18 CH
Oil/Oel :	SO 3335	Air/Luft :	SA 21932 PREF/VORF	Air/Luft :	SA 14528 H:45
Ess/Be :	RT 1	K 185		Air/Luft :	SA 24528 PREF/VORF
Air/Luft :	SA 12137 OU/ODER	Type mach.	MOTEUR	Air/Luft :	SA 11922 H:104
Air/Luft :	SA 22137 PREF/VORF	Oil/Oel :	SO 3335	Air/Luft :	SA 21922 PREF/VORF
Air/Luft :	SA 16074 HEAVY DUTY	Air/Luft :	SA 14528 H:45 MM	K 331	
ECH 730		Air/Luft :	SA 24528 PREF/VORF	Type mach.	MOTEUR
Type mach.	MOTEUR	Air/Luft :	SA 10793 H:50 MM	Air/Luft :	SA 10793 64->
Mot.type	TWIN CYLINDER	Air/Luft :	SA 20793 PREF/VORF	Air/Luft :	SA 20793 PREF/VORF
Oil/Oel :	SO 131	K 241		K 341	
Ess/Be :	RT 3	Type mach.	MOTEUR	Type mach.	MOTEUR
Air/Luft :	SA 22137 PREF/VORF	cv/hp/ps	8 CH->14 CH	cv/hp/ps	17 CH
Air/Luft :	SA 12137	Air/Luft :	SA 10793 H:50MM	Air/Luft :	SA 11932
ECH 749		Air/Luft :	SA 20793 PREF/VORF	Air/Luft :	SA 21932 PREF/VORF
Type mach.	MOTEUR	K 241		K 341 L	
Oil/Oel :	SO 3335	Type mach.	MOTEUR	Type mach.	MOTEUR
Gasoil :	RT 2	Air/Luft :	SA 14528 H:45 MM	Air/Luft :	SA 10793
K 101		Air/Luft :	SA 24528 PREF/VORF	Air/Luft :	SA 20793 PREF/VORF
Type mach.	MOTEUR	Air/Luft :	SA 11922 H:104	K 341 S	
Air/Luft :	SA 11618 H:40	Air/Luft :	SA 21922 PREF/VORF	Type mach.	MOTEUR
Air/Luft :	SA 21618 PREF/VORF OU/ODER	K 241 P		Air/Luft :	SA 11922
Air/Luft :	SA 11601 H:60	Type mach.	MOTEUR	Air/Luft :	SA 21922 PREF/VORF
Air/Luft :	SA 21601 PREF/VORF	cv/hp/ps	10 CH->18 CH	K 361	
K 121		Air/Luft :	SA 12217 H:65MM	Type mach.	MOTEUR
Type mach.	MOTEUR	K 241 P		cv/hp/ps	10 CH->18 CH
Air/Luft :	SA 11618 H:40	Type mach.	MOTEUR	Air/Luft :	SA 12217 H:65MM
Air/Luft :	SA 21618 PREF/VORF OU/ODER	Air/Luft :	SA 14528 H:45	Air/Luft :	SA 22359 PREF/VORF
Air/Luft :	SA 11601 H:60	Air/Luft :	SA 24528 PREF/VORF	K 482 / K 482 S	
Air/Luft :	SA 21601 PREF/VORF	Air/Luft :	SA 11922 H:104	Type mach.	MOTEUR
K 141		Air/Luft :	SA 21922 PREF/VORF	Oil/Oel :	SO 3339
Type mach.	MOTEUR	K 301		Air/Luft :	SA 11922
Air/Luft :	SA 4010	Type mach.	MOTEUR	Air/Luft :	SA 21922 PREF/VORF
K 161		cv/hp/ps	10 CH->18 CH	K 532 / K 532 S	
Type mach.	MOTEUR	Air/Luft :	SA 12217 H:65MM	Type mach.	MOTEUR
cv/hp/ps	7 CH	K 301		Oil/Oel :	SO 3339
Air/Luft :	SA 11618 H:40 MM OU/ODER	Type mach.	MOTEUR	Air/Luft :	SA 11922
Air/Luft :	SA 11601 H:60 MM	Air/Luft :	SA 14528 H:45	Air/Luft :	SA 21922 PREF/VORF
Air/Luft :	SA 21618 PREF/VORF	Air/Luft :	SA 24528 PREF/VORF	K 550	
K 181		Air/Luft :	SA 11922 H:104	Type mach.	MOTEUR
Type mach.	MOTEUR	Air/Luft :	SA 21922 PREF/VORF	Air/Luft :	SA 10240
cv/hp/ps	8 CH				
Air/Luft :	SA 11601 H:60 MM				
Air/Luft :	SA 21601 PREF/VORF OU/ODER				
Air/Luft :	SA 11618 H:40 MM				
Air/Luft :	SA 21618 PREF/VORF				

MOTEURS | ENGINES | MOTOREN

KOHLER		KOHLER		KOHLER				
K 582	Type mach. MOTEUR cv/hp/ps 23 CH Oil/Oel : SO 3339 Air/Luft : SA 11922 Air/Luft : SA 21922 Air/Luft : SA 11932 Air/Luft : SA 21932	H:104MM PREF/VORF H:76MM PREF/VORF	KD 440	Type mach. MOTEUR Oil/Oel : SO 8010 Gasoil : SN 80008 Air/Luft : SA 17117	KT 19	Type mach. MOTEUR cv/hp/ps 19 CH Oil/Oel : SO 3335 Air/Luft : SA 11932 Air/Luft : SA 21932	PREF/VORF	
K 660	Type mach. MOTEUR Oil/Oel : SO 574 Oil/Oel : SO 1513 Oil/Oel : SO 3339 Gasoil : SN 70145 Air/Luft : SA 10207	CART/EINS H:110MM CART/EINS H:127MM VISSE/SCHR	KD 477	Type mach. MOTEUR Oil/Oel : SO 131	KT 19	Type mach. MOTEUR Air/Luft : SA 14528		
K 662	Type mach. MOTEUR Oil/Oel : SO 574 Oil/Oel : SO 1513 Oil/Oel : SO 3339 Gasoil : SN 70145 Air/Luft : SA 10207	CART/EINS H:110MM CART/EINS H:127MM VISSE/SCHR	KD 625-2	Type mach. MOTEUR Oil/Oel : SO 8149 Gasoil : SN 556 Air/Luft : SAM 7107	KT 21	Type mach. MOTEUR Oil/Oel : SO 3335 Air/Luft : SA 21922 Air/Luft : SA 11922	PREF/VORF	
K 91	Type mach. MOTEUR cv/hp/ps 4 CH Air/Luft : SA 11618 Air/Luft : SA 21618 Air/Luft : SA 11601 Air/Luft : SA 21601	H:40MM PREF/VORF H:60MM PREF/VORF	KDI 1903 M-G15	Type mach. MOTEUR Oil/Oel : SO 8000	KT 715-3001	Type mach. MOTEUR cv/hp/ps 20CH Air/Luft : SA 12829 Air/Luft : SA 12802	H:74MM OU/ODER H:50MM	
KD 225	Type mach. MOTEUR Oil/Oel : SO 8014 Gasoil : SN 80008 Air/Luft : SA 17117		KDI 1903 TCR	Type mach. MOTEUR Oil/Oel : SO 7127 Gasoil : SN 25098	KT 715-3003	Type mach. MOTEUR cv/hp/ps 20CH Air/Luft : SA 12829 Air/Luft : SA 12802	H:74MM OU/ODER H:50MM	
KD 27V12-5CES	Type mach. MOTEUR Gasoil : SN 916010 Gasoil : SN 40574 Air/Luft : SAB 120376	PRIM X2	KDI 2304 M24	Type mach. MOTEUR Oil/Oel : SO 8000 Gasoil : SN 70248	KT 725-3002	Type mach. MOTEUR cv/hp/ps 22CH Air/Luft : SA 12829 Air/Luft : SA 12802	H:74MM OU/ODER H:50MM	
KD 27V20-5CES	Type mach. MOTEUR Gasoil : SN 916010 Gasoil : SN 40574 Air/Luft : SAB 120376	PRIM X4	KDI 2504 TCR	Type mach. MOTEUR Oil/Oel : SO 7127 Oil/Oel : SO 8000 Gasoil : SN 70428 Gasoil : SN 70267 Gasoil : SN 25098 Air1/Luft: SA 16579 Air2/Luft: SA 16300	ECO/EKO OU/ODER VISSE/SCHR OU/ODER OU/ODER VISSE/SCHR	KT 745-3031	Type mach. MOTEUR cv/hp/ps 26CH Air/Luft : SA 12829 Air/Luft : SA 12802	H:74MM OU/ODER H:50MM
KD 330/2	Type mach. MOTEUR Oil/Oel : SO 8007 Gasoil : SN 21565 Air/Luft : SA 17096		KDI 3404	Type mach. MOTEUR Oil/Oel : SO 7127 Gasoil : SN 25098	KT 745-3042	Type mach. MOTEUR cv/hp/ps 26CH Air/Luft : SA 12829 Air/Luft : SA 12802	H:74MM OU/ODER H:50MM	
KD 36V16-5AEP	Type mach. MOTEUR Gasoil : SN 916010 Air1/Luft: SA 16120 Air2/Luft: SA 16121	PRIM X4 X4	KDW 2204	Type mach. MOTEUR Oil/Oel : SO 8000 Gasoil : SN 327	LH 630	Type mach. MOTEUR		
KD 425-2	Type mach. MOTEUR Annee/year 2010-> Oil/Oel : SO 8149 Oil/Oel : SO 128 Gasoil : SN 556 Air/Luft : SA 17096	M20X1.5 OU/ODER 3/4"-16UNF	KDW 2204/4	Type mach. MOTEUR Oil/Oel : SO 8000 Gasoil : SN 327	LH 640	Type mach. MOTEUR		
			KT 17	Type mach. MOTEUR cv/hp/ps 17 CH Oil/Oel : SO 3335 Air/Luft : SA 11932 Air/Luft : SA 21932	LH 685	Type mach. MOTEUR		
			KT 17	Type mach. MOTEUR Air/Luft : SA 14528	LH 690	Type mach. MOTEUR		
					LH 750	Type mach. MOTEUR		
					LH 755	Type mach. MOTEUR		
					LV 675 S	Type mach. MOTEUR Air/Luft : SA 12736		



MOTEURS | ENGINES | MOTOREN

KOHLER			KOHLER			KOHLER		
M 10 / M 11 / M 12 / M 13			MAGNUM 80 HP			SV 590 S COURAGE		
Type mach.	MOTEUR		Type mach.	MOTEUR		Type mach.	MOTEUR	
Air/Luft :	SA 11932	OU/ODER	Air/Luft :	SA 10793		Oil/Oel :	SO 3335	
Air/Luft :	SA 12205		Air/Luft :	SA 20793	PREF/VORF	Ess/Be :	RT 3	
Air/Luft :	SA 21932	PREF/VORF				Air/Luft :	SA 12292	
M 14 / M 15 / M 16			MV 16			SV 600 S COURAGE		
Type mach.	MOTEUR		Type mach.	MOTEUR		Type mach.	MOTEUR	
Air/Luft :	SA 11932	OU/ODER	Oil/Oel :	SO 3335		Oil/Oel :	SO 3335	
Air/Luft :	SA 12205		Air/Luft :	SA 21932	PREF/VORF	Ess/Be :	RT 3	
Air/Luft :	SA 21932	PREF/VORF	Air/Luft :	SA 11932	OU/ODER	Air/Luft :	SA 12292	
			Air/Luft :	SA 12205				
M 18 / M 19 / M 20			MV 17 / MV 18			SV 610 COURAGE		
Type mach.	MOTEUR		Type mach.	MOTEUR		Type mach.	MOTEUR	
Oil/Oel :	SO 3335		Oil/Oel :	SO 3335		Oil/Oel :	SO 3335	
Air/Luft :	SA 14528		Air/Luft :	SA 11932		Ess/Be :	RT 3	
Air/Luft :	SA 24528	PREF/VORF	Air/Luft :	SA 21932	PREF/VORF	Air/Luft :	SA 12292	
			Air/Luft :	SA 12205	OU/ODER			
M 18 S			MV 20			SV 710 COURAGE		
Type mach.	MOTEUR		Type mach.	MOTEUR		Type mach.	MOTEUR	
Oil/Oel :	SO 3335		Oil/Oel :	SO 3335		Oil/Oel :	SO 3335	
			Air/Luft :	SA 21932	PREF/VORF	Ess/Be :	RT 3	
M 8			OHC 16			SV 715 COURAGE		
Type mach.	MOTEUR		Type mach.	MOTEUR		Type mach.	MOTEUR	
Air/Luft :	SA 10793		Air/Luft :	SA 12705		Oil/Oel :	SO 3335	
Air/Luft :	SA 20793	PREF/VORF				Ess/Be :	RT 3	
			Air/Luft :	SA 21932	PREF/VORF	Air/Luft :	SA 22399	PREF/VORF
			Air/Luft :	SA 11932		Air/Luft :	SA 12399	
MAGNUM 10 HP			SH 265			SV 720 COURAGE		
Type mach.	MOTEUR		Type mach.	MOTEUR		Type mach.	MOTEUR	
Air/Luft :	SA 11932		Air/Luft :	SA 12889		Oil/Oel :	SO 3335	
Air/Luft :	SA 21932	PREF/VORF				Ess/Be :	RT 3	
			SV 470 S COURAGE			SV 725 COURAGE		
			Type mach.	MOTEUR		Type mach.	MOTEUR	
			Oil/Oel :	SO 3335		Oil/Oel :	SO 3335	
			Mot.type	SINGLE CYLINDER		Ess/Be :	RT 3	
			Oil/Oel :	SO 3335		Air/Luft :	SA 22399	PREF/VORF
			Ess/Be :	RT 3		Air/Luft :	SA 12399	
			Air/Luft :	SA 12292		SV 730 COURAGE		
			SV 480 COURAGE			SV 735 COURAGE		
			Type mach.	MOTEUR		Type mach.	MOTEUR	
			Mot.type	SINGLE CYLINDER		Oil/Oel :	SO 3335	
			Oil/Oel :	SO 3335		Ess/Be :	RT 3	
			Ess/Be :	RT 3		Air/Luft :	SA 22399	PREF/VORF
			Air/Luft :	SA 12292		Air/Luft :	SA 12399	
			SV 500 S COURAGE			SV 740 COURAGE		
			Type mach.	MOTEUR		Type mach.	MOTEUR	
			Oil/Oel :	SO 3335		Oil/Oel :	SO 3335	
			Ess/Be :	RT 3		Ess/Be :	RT 3	
			Air/Luft :	SA 12292		Air/Luft :	SA 22399	PREF/VORF
			SV 530 S COURAGE			SV 750 COURAGE		
			Type mach.	MOTEUR		Type mach.	MOTEUR	
			Oil/Oel :	SO 3335		Oil/Oel :	SO 3335	
			Ess/Be :	RT 3		Ess/Be :	RT 3	
			Air/Luft :	SA 12292		Air/Luft :	SA 22399	PREF/VORF
			SV 540 S COURAGE			SV 755 COURAGE		
			Type mach.	MOTEUR		Type mach.	MOTEUR	
			Oil/Oel :	SO 3335		Oil/Oel :	SO 3335	
			Ess/Be :	RT 3		Ess/Be :	RT 3	
			Air/Luft :	SA 12292		Air/Luft :	SA 22399	PREF/VORF
			MAGNUM 8 HP			SV 760 COURAGE		
Type mach.	MOTEUR		Type mach.	MOTEUR		Type mach.	MOTEUR	
Air/Luft :	SA 10793		Oil/Oel :	SO 3335		Oil/Oel :	SO 3335	
Air/Luft :	SA 20793	PREF/VORF	Ess/Be :	RT 3		Ess/Be :	RT 3	
			Air/Luft :	SA 12292		Air/Luft :	SA 22399	PREF/VORF
						Air/Luft :	SA 12399	

MOTEURS | ENGINES | MOTOREN

KOHLER		KOMATSU		KOMATSU	
SV 810	MOTEUR 20CH SA 12773	S 4 D 155	MOTEUR SO 558 SN 1147		S 6 D 952-1
Type mach. cv/hp/ps		Oil/Oel :			MOTEUR
Air/Luft :		Gasoil :	X2	Oil/Oel :	SO 3417
SV 840	MOTEUR 27CH SA 12773	Air1/Luft:	SA 11855	Gasoil :	FT 6238
Type mach. cv/hp/ps		Air2/Luft:	SA 11854	SA 12 V 140-1	
Air/Luft :		S 4 D 95 LW E3		Type mach.	MOTEUR
TH 16	MOTEUR SA 12246 SA 12705	Type mach.	MOTEUR	Oil/Oel :	SO 747 X4
Type mach.		Oil/Oel :	T 1637	Gasoil :	SN 232 X2
Air/Luft :	H:105MM OU/ODER	Gasoil :	SN 25008	SA 6 D 102	
Air/Luft :	H:39MM	S 4 D98E-2NFE		Type mach.	MOTEUR
TH 18	MOTEUR SA 12246 SA 12705	Type mach.	MOTEUR	Oil/Oel :	SO 3349 OU/ODER FIBRE/FIBER
Type mach.		Annee/year	2007->	Oil/Oel :	SO 10008
Air/Luft :	H:105MM OU/ODER	Oil/Oel :	SO 6105	Gasoil :	SN 5038 PRIM
Air/Luft :	H:39MM	Gasoil :	SN 25028 PREF/VORF	Gasoil :	SN 5052 SECON/SEKON
ZT 710-3001	MOTEUR 19CH SA 12829	Gasoil :	SN 25031	SA 6 D 114 E-2	
Type mach. cv/hp/ps		S 4 Q2-61		Type mach.	MOTEUR
Air/Luft :		Type mach.	MOTEUR	Oil/Oel :	SO 10011
KOMATSU		Oil/Oel :	SO 6117	Gasoil :	SN 40512 PRIM
NTO 6 C 1	MOTEUR SO 688 SO 750 B SN 205	S 6 D 102		Gasoil :	SN 25025 SECON/SEKON
Type mach.		Type mach.	MOTEUR	SA 6 D 114-1	
Oil/Oel :	BY-PASS	Oil/Oel :	SO 3349 OU/ODER FIBRE/FIBER	Type mach.	MOTEUR
Oil/Oel :		Oil/Oel :	SO 10008	Oil/Oel :	SO 3000
Gasoil :		Gasoil :	SN 5038 PRIM	Gasoil :	SN 1251 PRIM
S 4 D 102 E-1	MOTEUR SO 3345 SO 10049 SN 5052	Gasoil :	SN 5052 SECON/SEKON	Gasoil :	SN 5052 SECON/SEKON
Type mach.		S 6 D 105-1		SA 6 D 170 E	
Oil/Oel :	->26275623	Type mach.	MOTEUR	Type mach.	MOTEUR
Oil/Oel :	26275624->	Oil/Oel :	SO 3362	SAA D 114 E-2	
Gasoil :		Gasoil :	SN 5058	Type mach.	MOTEUR
S 4 D 104 E-3	MOTEUR SO 10038 SN 327	S 6 D 108 E-2		Oil/Oel :	SO 10011
Type mach.		Type mach.	MOTEUR	Gasoil :	SN 40512
Oil/Oel :		Oil/Oel :	SO 3362	SAA 4 D95LE-5	
Gasoil :		Gasoil :	SN 232	Type mach.	MOTEUR
S 4 D 105	MOTEUR SO 3415 SN 5058	Eau/Cool.:	WE 2052	Oil/Oel :	T 1637
Type mach.		S 6 D 125-1		Gasoil :	SN 40637
Oil/Oel :	X2	Type mach.	MOTEUR	SAA 6 D 102 E-2	
Gasoil :		Oil/Oel :	SO 747	Type mach.	MOTEUR
S 4 D 120	MOTEUR SO 558 SO 3415 SN 1147 SN 232 SA 11853 SA 11852	Gasoil :	SN 232	Oil/Oel :	SO 10008
Type mach.		S 6 D 140 E-5		SAA 6 D 107 E	
Oil/Oel :	CART/EINS	Type mach.	MOTEUR	Type mach.	MOTEUR
Oil/Oel :	VISSE/SCHR	Oil/Oel :	SO 10068 X2	Oil/Oel :	SO 10065
Gasoil :	CART/EINS	Gasoil :	SN 21605 X2	Gasoil :	SN 1242 PRIM
Gasoil :	VISSE/SCHR	S 6 D 140E-5		Gasoil :	SN 25047
Air1/Luft:		Type mach.	MOTEUR	SAA 6 D 114E-5A	
Air2/Luft:		Oil/Oel :	SO 747	Type mach.	MOTEUR
S 4 D 130	MOTEUR SO 558 SO 750 B SN 1147	Gasoil :	SN 202	Oil/Oel :	SO 10011
Type mach.		S 6 D 140E-5		Gasoil :	SN 1242 PRIM
Oil/Oel :	BY-PASS	Type mach.	MOTEUR	Gasoil :	SN 40604 SECON
Oil/Oel :		Oil/Oel :	SO 10068 X2	Aera/Vent:	SAO 6217 MOT/ENG
Gasoil :		Gasoil :	SN 55018 PRIM	SAAD 6 D 107 E-2	
KOMATSU		Gasoil :	SN 21605 SECON	Type mach.	MOTEUR
S 4 D 170-1	MOTEUR SO 747 SN 232	S 6 D 170-1		Oil/Oel :	SO 10065
Type mach.		Type mach.	MOTEUR	Gasoil :	SN 1242 PRIM
Oil/Oel :		Oil/Oel :	SO 747	Gasoil :	SN 25047
Oil/Oel :		Gasoil :	SN 232		

MOTEURS | ENGINES | MOTOREN

KOMATSU			KOMATSU			KOMATSU		
SAA4 D 95 LE 5			3 D 84-1G			4 D 94		
Type mach.	MOTEUR		Type mach.	MOTEUR		Type mach.	MOTEUR	
Oil/Oel :	T 1637	OU/ODER	Oil/Oel :	T 8206		Oil/Oel :	SO 3415	
Oil/Oel :	SO 10070	FIBRE	Gasoil :	SN 21590		Gasoil :	FT 6238	
Gasoil :	SN 40637	PREF/VORF	4 D 105			4 D 94 E-1HC		
Gasoil :	SN 21609		Type mach.	MOTEUR		Type mach.	MOTEUR	
SA6-D-125E-3			Oil/Oel :	SO 3415	X2	Oil/Oel :	SO 6105	
Type mach.	MOTEUR		Gasoil :	SN 6233		4 D 95		
Oil/Oel :	SO 10068	OU/ODER	4 D 105.1			Type mach.	MOTEUR	
Gasoil :	SN 40527		Type mach.	MOTEUR		Oil/Oel :	T 1637	
Gasoil :	SN 21606		Oil/Oel :	SO 3415	X2	Gasoil :	SN 25008	
SSA 6 D 107E-2			Gasoil :	SN 6233		4 D 95 LW		
Type mach.	MOTEUR		4 D 105.3			Type mach.	MOTEUR	
Oil/Oel :	SO 10065	PRIM	Type mach.	MOTEUR		Oil/Oel :	SO 3415	
Gasoil :	SN 25120	SECON	Oil/Oel :	SO 3415	X2	Gasoil :	FT 6238	
Gasoil :	SN 40604	MOT/ENG	Gasoil :	SN 5058		4 D 98 E-1 FB		
Aera/Vent:	SAO 6217		4 D 105.5			Type mach.	MOTEUR	
SSA 6 D 114E-5A			Type mach.	MOTEUR		Oil/Oel :	SO 6105	
Type mach.	MOTEUR		Oil/Oel :	SO 3362		Gasoil :	SN 21586	PREF/VORF
Oil/Oel :	SO 10011	PRIM	Gasoil :	FT 6238		Gasoil :	FT 7219	
Gasoil :	SN 25120	SECON	4 D 106			6 D 105		
Gasoil :	SN 40604	MOT/ENG	Type mach.	MOTEUR		Type mach.	MOTEUR	
Aera/Vent:	SAO 6217		Oil/Oel :	SO 6117		Oil/Oel :	SO 3362	
1 D 84-1C			Gasoil :	FT 7219		Gasoil :	SN 5058	
Type mach.	MOTEUR		4 D 106.1			6 D 95 L 1		
Oil/Oel :	SO 64305		Type mach.	MOTEUR		Type mach.	MOTEUR	
Gasoil :	SN 21590		Oil/Oel :	SO 6117		Oil/Oel :	SO 3415	
Air/Luft :	SA 12157		Gasoil :	SN 21600	PREF/VORF	Gasoil :	FT 6238	
3 D 72-F2			Gasoil :	FT 7219		KUBOTA		
Type mach.	MOTEUR		4 D 130			D 1005 E		
Oil/Oel :	SO 6105		Type mach.	MOTEUR		Type mach.	MOTEUR	
3 D 74 E-N3			Oil/Oel :	SO 558	CART/EINS OU/ODER	Mot.type	3CYL-1001 CMC	
Type mach.	MOTEUR		Oil/Oel :	SO 3362	VISSE/SCHR	cv/hp/ps	22,5 CH	
Oil/Oel :	SO 6105		Gasoil :	SN 1147	CART/EINS OU/ODER	Oil/Oel :	SO 6117	
Gasoil :	SN 21590		Gasoil :	SN 232	VISSE/SCHR	Gasoil :	FT 6238	
3 D 76 E			4 D 130.1			D 1105		
Type mach.	MOTEUR		Type mach.	MOTEUR		Type mach.	MOTEUR	
Oil/Oel :	T 600	PREF/VORF	Oil/Oel :	SO 558	CART/EINS OU/ODER	Oil/Oel :	SO 6117	
Gasoil :	SN 21601		Oil/Oel :	SO 3362	VISSE/SCHR	Gasoil :	SN 25106	
Gasoil :	SN 21590		Gasoil :	SN 1147	CART/EINS OU/ODER	D 1105 B		
3 D 78 AE			Gasoil :	SN 232	VISSE/SCHR	Type mach.	MOTEUR	
Type mach.	MOTEUR		4 D 203			Type mach.	MOTEUR	
Oil/Oel :	SO 6105	PREF/VORF OU/ODER	Type mach.	MOTEUR		Oil/Oel :	SO 6117	
Gasoil :	SN 21591		Oil/Oel :	SO 475		Gasoil :	SN 25106	
Gasoil :	SN 21601		Gasoil :	SN 001		D 1105 E		
Gasoil :	SN 21590		4 D 84-2A			Type mach.	MOTEUR	
3 D 82 AE			Type mach.	MOTEUR		Mot.type	3CYL-1123 CM3	
Type mach.	MOTEUR		Oil/Oel :	T 7314		cv/hp/ps	25 CH	
Oil/Oel :	SO 6105	PREF/VORF OU/ODER	Gasoil :	SN 21581		Oil/Oel :	SO 6117	
Gasoil :	SN 21591		Gasoil :	SN 20046		Gasoil :	SN 25106	
Gasoil :	SN 21601		4 D 92			D 1105 EU2		
Gasoil :	SN 21590		Type mach.	MOTEUR		Type mach.	MOTEUR	
3 D 84 F2H			Oil/Oel :	SO 3415		Oil/Oel :	SO 6117	
Type mach.	MOTEUR		Gasoil :	SN 6239		Gasoil :	SN 452	
Oil/Oel :	T 8304		Air1/Luft:	SA 10898				
Gasoil :	SN 20046		Air2/Luft:	SA 10899				

MOTEURS | ENGINES | MOTOREN

KUBOTA		KUBOTA		KUBOTA	
FI 972	MOTEUR ESSENCE/BENZIN	GS 300	MOTEUR	V 1502	MOTEUR
Type mach.		Type mach.		Type mach.	
Type carr.		Air/Luft :	SA 12164	Oil/Oel :	SO 6115 H:110MM OU/ODER
Oil/Oel :	SO 6099			Oil/Oel :	SO 6001 H:82MM
GF 400 V	MOTEUR	OC 60 E	MOTEUR	Gasoil :	SN 20046
Type mach.		Type mach.		Air/Luft :	SA 10385 K
Oil/Oel :	T 1636	Mot.type	1CYL 276 CMC	V 1505 TE	MOTEUR
GH 150V-FLP2/T/TE/T2B	MOTEUR	cv/hp/ps	6,2 CH	Type mach.	
Type mach.		Oil/Oel :	SO 6213	Mot.type	4CYL-1498 CMC
Air/Luft :	SA 12824	Gasoil :	SN 20001	cv/hp/ps	42 CH
GH 170V-FL-TC	MOTEUR	Air/Luft :	SA 12984	Oil/Oel :	SO 6117
Type mach.		OC 95 E	MOTEUR	Gasoil :	SN 25106
Air/Luft :	SA 12824	Type mach.		Air/Luft :	SA 12775
GH 280	MOTEUR	Mot.type	1CYL 416 CMC	V 1505/B/BH/E	MOTEUR
Type mach.		cv/hp/ps	9,5 CH	Type mach.	
Air/Luft :	SA 12164	Oil/Oel :	SO 6213	Mot.type	4CYL-1498 CMC
GH 400	MOTEUR	Gasoil :	SN 20001	cv/hp/ps	33,5 CH
Type mach.		Air/Luft :	SA 12172	Oil/Oel :	SO 6117
Air/Luft :	SA 12018 OU/ODER	Air/Luft :	SA 22172 PREF/VORF	Gasoil :	SN 25106
Air/Luft :	SA 12172	Air/Luft :	SA 12019	Air/Luft :	SA 10021
Air/Luft :	SA 22172 PREF/VORF	RK 451 NB	MOTEUR	V 1702 B	MOTEUR
GH 430 V	MOTEUR	Type mach.		Type mach.	
Type mach.		Gasoil :	SN 21589	Oil/Oel :	SO 6115 H:110MM OU/ODER
Oil/Oel :	SO 3335	Air/Luft :	SA 12159	Oil/Oel :	SO 6001 H:82MM
GH 630	MOTEUR	S 2800 B	MOTEUR	Gasoil :	SN 20046
Type mach.		Type mach.		Gasoil :	SN 556
Oil/Oel :	SO 3335	Oil/Oel :	SO 6115	Air/Luft :	SA 10385 K
GH 680	MOTEUR	Gasoil :	FT 7220	V 1902/B	MOTEUR
Type mach.		Air1/Luft:	SA 12006	Type mach.	
Oil/Oel :	SO 3335	Air2/Luft:	SA 12007	Oil/Oel :	SO 6115 H:110MM OU/ODER
GS 130	MOTEUR	S 2800 D	MOTEUR	Oil/Oel :	SO 6001 H:82MM
Type mach.		Type mach.		Gasoil :	SN 20046
Air/Luft :	SA 12099 H:35MM OU/ODER	Oil/Oel :	SO 6117 M20X1.5 OU/ODER	Air/Luft :	SA 10385 K
Air/Luft :	SA 12301 H:44MM	Oil/Oel :	SO 6001 3/4"-16UNF	V 1903 E	MOTEUR
GS 160	MOTEUR	V 1200	MOTEUR	Type mach.	
Type mach.		Type mach.		Mot.type	4CYL-1857 CMC
Air/Luft :	SA 12301	Oil/Oel :	SO 6001	cv/hp/ps	39 CH
GS 170-VL/VL-2	MOTEUR	Gasoil :	SN 25106	Oil/Oel :	SO 6115
Type mach.		V 1200 B	MOTEUR	V 2003 T	MOTEUR
Air/Luft :	SA 12825	Type mach.		Type mach.	
GS 200 A	MOTEUR	Oil/Oel :	SO 6115 H:110MM OU/ODER	Oil/Oel :	SO 6001
Type mach.		Oil/Oel :	SO 6001 H:82MM	Gasoil :	FT 8813
Air/Luft :	SA 12559	Gasoil :	SN 20046	V 2203/B/E	MOTEUR
GS 280	MOTEUR	Air/Luft :	SA 10385 K	Type mach.	
Type mach.		V 1205 TE	MOTEUR	Mot.type	4CYL-2197 CMC
Air/Luft :	SA 12018	Type mach.		cv/hp/ps	46 CH
GS 280	MOTEUR	Mot.type	4CYL-1198 CMC	Oil/Oel :	SO 6115
Type mach.		cv/hp/ps	34 CH	Gasoil :	SN 20046
Air/Luft :	SA 12018	Oil/Oel :	SO 6117	Gasoil :	SN 556
GS 280	MOTEUR	Gasoil :	SN 21590	V 2403 CR-EF04	MOTEUR
Type mach.		V 1205/E	MOTEUR	Type mach.	
Air/Luft :	SA 12832 OU/ODER	Type mach.		Oil/Oel :	SO 6205
Air/Luft :	SA 12018	Mot.type	4CYL-1198 CMC	Gasoil :	SN 25106
V 1305 E	MOTEUR	cv/hp/ps	27 CH	Gasoil :	SN 21586
Type mach.		Oil/Oel :	SO 6117	Gasoil :	SN 25135
Mot.type	4CYL-1335 CMC	Gasoil :	SN 21590	Aera/Vent:	SAO 8666
cv/hp/ps	30 CH	Air/Luft :	SA 10021	V 2607 CRT	MOTEUR
Oil/Oel :	SO 6117	V 1505/B/BH/E	MOTEUR	Type mach.	
Gasoil :	SN 25106	Type mach.		Oil/Oel :	SO 6205

MOTEURS | ENGINES | MOTOREN

KUBOTA		KUBOTA		LAWN-BOY	
V 2803		Z 442 E		SERIE D	
Type mach.	MOTEUR	Type mach.	MOTEUR	Type mach.	MOTEUR
Oil/Oel :	SO 6115	Oil/Oel :	SO 6099	Air/Luft :	SA 12224
Gasoil :	SN 20046				O:82 MM OU/ODER
Air/Luft :	SA 10387 K			Air/Luft :	SA 12225
				Air/Luft :	SA 12226
					O:57 MM OU/ODER
					PANNEAU/PANEL
V 3300 TD		Z 482 BBS		SERIE F	
Type mach.	MOTEUR	Type mach.	MOTEUR	Type mach.	MOTEUR
Oil/Oel :	SO 6117	Mot.type	2CYL 479 CMC	Annee/year	1978->
		cv/hp/ps	12,5HP		
		Oil/Oel :	SO 6099	Air/Luft :	SA 12223
		Gasoil :	MO 1522		
		Gasoil :	SN 21589		
			HOUSING		
V 3303 TB		Z 482 E		SERIE F	
Type mach.	MOTEUR	Type mach.	MOTEUR	Type mach.	MOTEUR
Oil/Oel :	SO 6115	Mot.type	2 CYL 479 CMC	Air/Luft :	SA 12224
Gasoil :	FT 1907	cv/hp/ps	12,5 CH		O:82 MM
		Oil/Oel :	SO 6099		
V 3307-CR-TE4B		Z 600 C		LEYLAND	
Type mach.	MOTEUR	Type mach.	MOTEUR	1,5 DIESEL	
Oil/Oel :	SO 6205	Oil/Oel :	SO 6105	Type mach.	MOTEUR
Gasoil :	SN 25090	Gasoil :	SN 21589	Oil/Oel :	SO 633
Gasoil :	FT 1907	Air/Luft :	SA 11608 K	Oil/Oel :	SO 4000
Gasoil :	SN 25025			Gasoil :	SN 001
Aera/Vent:	SAO 8666				
					H:87MM OU/ODER
					H:103MM
				2,2 DIESEL	
				Type mach.	MOTEUR
				Oil/Oel :	SO 566
				Oil/Oel :	SO 4000
				Gasoil :	SN 001
					H:140MM OU/ODER
					H:103MM
V 3600 T-E3B		Z 602		LEYPOWER	
Type mach.	MOTEUR	Type mach.	MOTEUR	VOIR/SEE/SIEHE ASHOK LEYLAND	
Oil/Oel :	SO 6205	Type mach.	MOTEUR	Type mach.	.
Gasoil :	FT 6243	Oil/Oel :	SO 6067		
Air1/Luft:	SA 16580				
Air2/Luft:	SA 16302				
V 3800 DI		ZB 600 C/E/GLS		LIEBHERR	
Type mach.	MOTEUR	Type mach.	MOTEUR	D 404T-00	
Oil/Oel :	SO 6001	Mot.type	2CYL 570 CMC	Type mach.	MOTEUR
Gasoil :	FT 6243	cv/hp/ps	12,5 CH	Oil/Oel :	SO 10067
		Oil/Oel :	SO 6105	Gasoil :	SN 70105
		Gasoil :	SN 21589	Gasoil :	SN 70238
					PREF/VORF
				D 405T-00	
				Type mach.	MOTEUR
				Oil/Oel :	SO 10067
				Gasoil :	SN 70105
				Gasoil :	SN 70238
					PREF/VORF
V 3800-CR-TE4B		ZV 400 B		D 504 TI	
Type mach.	MOTEUR	Type mach.	MOTEUR	Type mach.	MOTEUR
Oil/Oel :	SO 6205	Gasoil :	SN 21589	Oil/Oel :	SO 10044
Gasoil :	SN 25090			Gasoil :	SN 70233
Gasoil :	SN 25135			Gasoil :	SN 70273
Gasoil :	SN 25025				PRIM
Aera/Vent:	SAO 8618				SECON
				D 704 NA	
				Type mach.	MOTEUR
				Oil/Oel :	SO 7029
				Gasoil :	SN 70103
				Gasoil :	SN 70142
					PREF/VORF
V 800 B		Laidong			
Type mach.	MOTEUR	L 375			
Oil/Oel :	SO 6105	Type mach.	MOTEUR		
Gasoil :	SN 21589	Gasoil :	SN 25076		
Air/Luft :	SA 11608 K	L 380			
		Type mach.	MOTEUR		
		Gasoil :	SN 25076		
		L 480			
		Type mach.	MOTEUR		
		Gasoil :	SN 25076		
		LL 480			
		Type mach.	MOTEUR		
		Gasoil :	SN 25076		
		LAWN-BOY			
		SERIE C			
		Type mach.	MOTEUR		
		Air/Luft :	SA 12224		
		Air/Luft :	SA 12225		
			O:82 MM OU/ODER		
			O:57 MM		



MOTEURS | ENGINES | MOTOREN

LIEBHERR			LIEBHERR			LIEBHERR		
D 834-A7			D 924 TI E			D 946 A7		
Type mach.	MOTEUR		Type mach.	MOTEUR		Type mach.	MOTEUR	
Oil/Oel :	SO 040		Annee/year	2009->		Oil/Oel :	SO 7191	X2
Gasoil :	SN 70375	PRIM	Oil/Oel :	SO 040	X2	Gasoil :	SN 40084	PREF/VORF
Gasoil :	SN 70383	SECON	Gasoil :	SN 1242 B	PREF/VORF	Gasoil :	SN 70383	X2 SECON
D 904 NA			D 924 TI-E			D 9508		
Type mach.	MOTEUR		Type mach.	MOTEUR		Type mach.	MOTEUR	
Oil/Oel :	SO 7029	X2	Annee/year	2012->		Gasoil :	SN 70316	
Gasoil :	SN 70103	PREF/VORF	Oil/Oel :	SO 7191	X2	D 9512		
Gasoil :	SN 70142		Aera/Vent:	SAO 5365	MOT	Type mach.	MOTEUR	
D 904 T			D 926 T			Gasoil : SN 70406 PRIM		
Type mach.	MOTEUR		Type mach.	MOTEUR		D 9512 A7		
Serie no	->A 2269		Oil/Oel :	SO 040	X2	Type mach.	MOTEUR	
Oil/Oel :	SO 040	OU/ODER	Gasoil :	SN 1242	PREF/VORF	Oil/Oel :	SO 7291	
Oil/Oel :	SO 7029	AVEC ANTIRETOUR	Gasoil :	SN 70142		Gasoil :	SN 70509	
Gasoil :	SN 70103	PREF/VORF	D 9306 TB			LINHAI		
Gasoil :	SN 70142		Type mach.	MOTEUR		RV 150		
D 904 T			Oil/Oel :	SO 7039		Type mach.	MOTEUR	
Type mach.	MOTEUR		D 9308 T			Air/Luft :	SA 12419	
Serie no	A 2270->		Type mach.	MOTEUR		SV 150		
Oil/Oel :	SO 7029	X2	Oil/Oel :	SO 7039		Type mach.	MOTEUR	
Gasoil :	SN 1212	PREF/VORF	Gasoil :	SN 70103	PREF/VORF	Air/Luft :	SA 12419	
Gasoil :	SN 70142		Gasoil :	SN 70142		LISTER-PETTER		
D 904 TB			D 934 A7			AC 2 W/WM		
Type mach.	MOTEUR		Type mach.	MOTEUR		Type mach.	MOTEUR	
Oil/Oel :	SO 040	X2	Oil/Oel :	SO 7191	X2	Air/Luft :	SA 6020	
Gasoil :	SN 70103	PRIM	Gasoil :	SN 70375	PRIM	C 54		
Gasoil :	SN 70142	SECON	Gasoil :	SN 70383	SECON	Type mach.	MOTEUR	
D 906			Aera/Vent:	SAO 5365	MOT/ENG	Air/Luft :	SA 16033	
Type mach.	MOTEUR		D 934 SA6			CPA 009		
Oil/Oel :	SO 7029	X2	Type mach.	MOTEUR		Type mach.	MOTEUR	
Gasoil :	SN 70103	PREF/VORF	Oil/Oel :	SO 7191	X2	Oil/Oel :	SO 040	
Gasoil :	SN 70142		Gasoil :	SN 70375	PRIM	Gasoil :	SN 482	
D 906 NA			Gasoil :	SN 70383	SECON	Air/Luft :	SA 14693 K	
Type mach.	MOTEUR		Aera/Vent:	SAO 5365	MOT/ENG	CPW 4A009		
Oil/Oel :	SO 040	X2	D 935			Type mach.	MOTEUR	
Gasoil :	SN 1212	PREF/VORF	Type mach.	MOTEUR		Oil/Oel :	SO 040	
Gasoil :	SN 70142		Aera/Vent:	SAO 5177	MOT	Gasoil :	SN 482	
D 906 TD			D 936 A7			Air/Luft :	SA 14693 K	
Type mach.	MOTEUR		Type mach.	MOTEUR		HL 3		
Oil/Oel :	SO 040		Oil/Oel :	SO 7191	X2	Type mach.	MOTEUR	
Gasoil :	SN 70103	PREF/VORF	Gasoil :	SN 40084	PREF/VORF	Oil/Oel :	SO 11049	
Gasoil :	SN 70142		Gasoil :	SN 70383	X2 SECON	Gasoil :	SN 001	
D 914 TI			Aera/Vent:	SAO 5177	MOT/ENG	LP A 2		
Type mach.	MOTEUR		D 936 LA6			Type mach.	MOTEUR	
Oil/Oel :	SO 7029	X2	Type mach.	MOTEUR		Mot.type	2 CYL	
Gasoil :	SN 70103	PREF/VORF	Oil/Oel :	SO 7191	X2	Oil/Oel :	SO 131	
Gasoil :	SN 1212	OU/ODER	Gasoil :	SN 70375	PRIM	Gasoil :	SN 482	
Gasoil :	SN 70142		Gasoil :	SN 70383	SECON	Air1/Luft:	SA 10385 K	
D 916 T			Aera/Vent:	SAO 5177	MOT/ENG	D 9406		
Type mach.	MOTEUR		D 9406			Type mach.	MOTEUR	
Oil/Oel :	SO 7029	X2	Type mach.	MOTEUR		Oil/Oel :	SO 7039	
Gasoil :	SN 70103	PREF/VORF	Oil/Oel :	SO 7039		Gasoil :	SN 70103	PREF/VORF
Gasoil :	SN 70142		Gasoil :	SN 70103		Gasoil :	SN 70142	
D 924 T			D 9406			D 9406		
Type mach.	MOTEUR		Oil/Oel :	SO 7039		Type mach.	MOTEUR	
Oil/Oel :	SO 7029		Gasoil :	SN 70103		Oil/Oel :	SO 7039	
Gasoil :	SN 70137	PRIM	Gasoil :	SN 70103	PREF/VORF	Gasoil :	SN 70103	
Gasoil :	SN 70110	SECON/SEKON	Gasoil :	SN 70142		Gasoil :	SN 70142	

MOTEURS | ENGINES | MOTOREN

LISTER-PETTER

LPA 009
Type mach. MOTEUR
 Oil/Oel : SO 060
 Gasoil : SN 482
 Air/Luft : SA 14693 K

LPWT
Type mach. MOTEUR
 Oil/Oel : SO 311
 Gasoil : SN 482
 Air/Luft : SA 10387 K

LV 1 A 03
Type mach. MOTEUR
 Gasoil : SN 30003

TR 3
Type mach. MOTEUR
 Air/Luft : SA 6069

TS 1 A 09
Type mach. MOTEUR
 Oil/Oel : SO 128
 Gasoil : SN 5099
 Air/Luft : SA 6001

TX 3
Type mach. MOTEUR
 Air/Luft : SA 6069

X 86
Type mach. MOTEUR
 Air1/Luft: SA 16350
 Air2/Luft: SA 16351

X 90
Type mach. MOTEUR
 Air1/Luft: SA 16350
 Air2/Luft: SA 16351

LOMBARDINI

VOIR AUSSI/SEE/SIEHE KOHLER

Type mach. .

VOIR AUSSI/SEE/SIEHE RUGGERINI

Type mach. .

CASTORO

Type mach. MOTEUR
 Gasoil : SN 039

DS 2000
Type mach. MOTEUR
 Oil/Oel : SO 557
 Gasoil : SN 001

DS 3000
Type mach. MOTEUR
 Oil/Oel : SO 325
 Gasoil : SN 565

DS 4000
Type mach. MOTEUR
 Oil/Oel : SO 325
 Gasoil : SN 565

LOMBARDINI

DVA 1030
Type mach. MOTEUR
 Oil/Oel : SO 526
 Gasoil : SN 80005
 Air/Luft : SA 7000
 RESERVOIR/TANK

DVA 1200
Type mach. MOTEUR
 Oil/Oel : SO 526
 Gasoil : SN 80005
 Air/Luft : SA 7000
 RESERVOIR/TANK

DVA 1550
Type mach. MOTEUR
 Oil/Oel : SO 520
 Gasoil : SN 556

DVA 1750
Type mach. MOTEUR
 Oil/Oel : SO 8834
 Gasoil : SN 001

DVA 920
Type mach. MOTEUR
 Oil/Oel : SO 526
 Gasoil : SN 535

IM 250 / IM 300 / IM 350 / IM 359
Type mach. MOTEUR
 Air/Luft : SA 12922

L 10 / L 20 / L 8 / L 14
Type mach. MOTEUR
 Oil/Oel : SO 520
 Oil/Oel : SO 128
 Gasoil : SN 978
 OU/ODER

L 27
Type mach. MOTEUR
 Oil/Oel : SO 8035
 Oil/Oel : SO 431
 Gasoil : SN 1146
 Gasoil : SN 039
 CART/EINS OU/ODER
 VISSE/SCHR
 CART/EINS
 VISSE/SCHR

L 40
Type mach. MOTEUR
 Oil/Oel : SO 431
 Oil/Oel : SO 8312
 Gasoil : SN 001
 Gasoil : SN 039
 Air1/Luft: SA 11780 K
 OU/ODER
 VISSE/SCHR

L 54
Type mach. MOTEUR
 Oil/Oel : SO 8312
 Gasoil : SN 1146
 Gasoil : SN 039
 CART/EINS
 VISSE/SCHR

LOMBARDINI

LDA 100 / LDA 75 / LDA 80 / LDA 91 / LDA 96
Type mach. MOTEUR
 Oil/Oel : SO 520
 Gasoil : SN 978
 Gasoil : SN 555
 Air/Luft : SAH 06A05SEM004
 Air/Luft : SAM 7135
 CART/EINS OU/ODER
 VISSE/SCHR
 HOUSING/COMPLET B/H
 ELEMENT B/H OU/ODER

LDA 450 / LDA 510 / LDA 820
Type mach. MOTEUR
 Oil/Oel : SO 520
 Gasoil : SN 978
 Gasoil : SN 555
 Air/Luft : SAH 06A05SEM004
 Air/Luft : SAM 7135
 CART/EINS OU/ODER
 VISSE/SCHR
 HOUSING/COMPLET OU/O
 ELEMENT OU/ODER

LDA 500
Type mach. MOTEUR
 Air/Luft : SAH 06A04SEM002
 Air/Luft : SAH 06A04SEM004
 Air/Luft : SAM 7113
 Air/Luft : SAM 7135
 HOUSING/COMPLET OU/O
 HOUSING/COMPLET ELEMENT B/H OU/ODER
 ELEMENT B/H

LDA 503
Type mach. MOTEUR
 Air/Luft : SAH 06A04SEM002
 Air/Luft : SAH 06A04SEM004
 Air/Luft : SAM 7113
 Air/Luft : SAM 7135
 HOUSING/COMPLET OU/O
 HOUSING/COMPLET ELEMENT B/H OU/ODER
 ELEMENT B/H

LDA 520
Type mach. MOTEUR
 Air/Luft : SAH 06A04SEM002
 Air/Luft : SAH 06A04SEM004
 Air/Luft : SAM 7113
 Air/Luft : SAM 7135
 HOUSING/COMPLET OU/O
 HOUSING/COMPLET ELEMENT B/H OU/ODER
 ELEMENT B/H

LDA 522
Type mach. MOTEUR
 Air/Luft : SAH 06A04SEM002
 Air/Luft : SAH 06A04SEM004
 Air/Luft : SAM 7113
 Air/Luft : SAM 7135
 HOUSING/COMPLET OU/O
 HOUSING/COMPLET ELEMENT B/H OU/ODER
 ELEMENT B/H

LDA 530
Type mach. MOTEUR
 Air/Luft : SAH 06A04SEM002
 Air/Luft : SAH 06A04SEM004
 Air/Luft : SAM 7113
 Air/Luft : SAM 7135
 HOUSING/COMPLET OU/O
 HOUSING/COMPLET ELEMENT B/H OU/ODER
 ELEMENT B/H

LDA 673
Type mach. MOTEUR
 Annee/year 1981->
 Oil/Oel : SO 8312
 Oil/Oel : SO 431
 Gasoil : SN 1146
 Gasoil : SN 039
 CART/EINS
 VISSE/SCHR
 CART/EINS OU/ODER
 VISSE/SCHR

LDA 674
Type mach. MOTEUR
 Oil/Oel : SO 8312
 Oil/Oel : SO 431
 Gasoil : SN 039
 CART/EINS
 VISSE/SCHR



MOTEURS | ENGINES | MOTOREN

LOMBARDINI			LOMBARDINI			LOMBARDINI		
LDA 674 EARLY MODELS			LDA 97			LDW 1503		
Type mach.	MOTEUR		Type mach.	MOTEUR		Type mach.	MOTEUR	
Oil/Oel :	SO 8312	CART/EINS	Oil/Oel :	SO 520		Oil/Oel :	SO 8000	
Oil/Oel :	SO 431	VISSE/SCHR	Gasoil :	SN 978	->1981	Gasoil :	SN 039	
Gasoil :	SN 039	72->	Gasoil :	SN 555	1982->	LDW 1503 CHD / LDW 1503 M		
Gasoil :	SN 4136	->71	Air/Luft :	SAH 06A05SEM004	HOUSING/COMPLET B/H ELEMENT B/H	Type mach.	MOTEUR	
LDA 710 / LDA 713 / LDA 723			Air/Luft :	SAM 7135		Oil/Oel :	SO 8000	
Type mach.	MOTEUR		LDM 102/2 / LDR 102/2 / LDR 108/4 / LDR 125/4 / LDM 108/4 / LDM 125/4			Gasoil :	SN 039	
Oil/Oel :	SO 8723		Type mach.	MOTEUR		Air1/Luft:	SA 16578	
Gasoil :	SN 977		LDW 1603			LDW 2004		
LDA 725			LDW 1003			Type mach.	MOTEUR	
Type mach.	MOTEUR		Gasoil :	SN 1147		Oil/Oel :	SO 8000	
Oil/Oel :	SO 8723		LDW 1203 CHD / LDW 1303 CHD			Gasoil :	SN 039	
Gasoil :	SN 977		Type mach.	MOTEUR		LDW 2004 CHD / LDW 2004 M		
LDA 78 / LDA 90			LDW 1203 CHD SERIE			Type mach.	MOTEUR	
Type mach.	MOTEUR		Oil/Oel :	SO 8149		Oil/Oel :	SO 8000	
Oil/Oel :	SO 8421	OU/ODER	Gasoil :	SN 556		Gasoil :	SN 039	
Oil/Oel :	SO 8005		Type mach.	MOTEUR		Air1/Luft:	SA 16579	
LDA 78/2 / LDA 90/2 / LDA 78/4			LDW 1204 B			LDW 2004 T		
Type mach.	MOTEUR		Type mach.	MOTEUR		Type mach.	MOTEUR	
Gasoil :	SN 296		Oil/Oel :	SO 8000		Oil/Oel :	SO 8000	
LDA 78/74			Gasoil :	SN 556		Gasoil :	SN 039	
Type mach.	MOTEUR		LDW 1204 FOCS			LDW 442 DCI		
Gasoil :	SN 039		Type mach.	MOTEUR		Type mach.	MOTEUR	
LDA 832 / LDA 834			LDW 1204 FOCS SERIE			Oil/Oel :	SO 9014	
Type mach.	MOTEUR		Oil/Oel :	SO 8148		Gasoil :	SN 70428	
Oil/Oel :	SO 8035	CART/EINS ->1974	Gasoil :	SN 555		Air/Luft :	SA 16056	
Oil/Oel :	SO 431	VISSE/SCHR 1975->	LDW 1204 M / LDW 1302 FOCS			LDW 502 FOCS / LDW 602 FOCS		
Gasoil :	SN 1146	->1980 CART/EINS	Type mach.	MOTEUR		Type mach.	MOTEUR	
Gasoil :	SN 039	VISSE/SCHR 1981->	Oil/Oel :	SO 8148		Oil/Oel :	SO 8149	
LDA 833			Gasoil :	SN 555		Gasoil :	SN 555	
Type mach.	MOTEUR		Air/Luft :	SA 7005		Air/Luft :	SA 17099	
Oil/Oel :	SO 431		LDW 1204 M			LDW 502 FOCS SERIE		
Gasoil :	SN 039	VISSE/SCHR	Type mach.	MOTEUR		Type mach.	MOTEUR	
Gasoil :	SN 001	CART/EINS	Oil/Oel :	SO 8148		Oil/Oel :	SO 8149	
Air1/Luft:	SA 11780 K		LDW 1204 T FOCS TURBO			Gasoil :	SN 555	
LDA 90/4 / LDA 95			Air/Luft :	SA 7005		Air/Luft :	SA 17099	
Type mach.	MOTEUR		LDW 1204 M			LDW 502 M FOCS / LDW 602 M FOCS / LDW 903 M FOCS		
Gasoil :	SN 296		Type mach.	MOTEUR		Type mach.	MOTEUR	
LDA 90/4			Oil/Oel :	SO 8148		Oil/Oel :	SO 8149	
Type mach.	MOTEUR		LDW 1204 M			Gasoil :	SN 555	
Gasoil :	SN 039		Type mach.	MOTEUR		Air/Luft :	SA 17099	
LDA 904 / LDA 914			Oil/Oel :	SO 8148		LDW 502 M FOCS / LDW 602 M FOCS / LDW 903 M FOCS		
Type mach.	MOTEUR		LDW 1204 T FOCS TURBO			Type mach.	MOTEUR	
Oil/Oel :	SO 128		Type mach.	MOTEUR		Oil/Oel :	SO 8149	
Gasoil :	SN 978	CART/EINS	Oil/Oel :	SO 8148		Gasoil :	SN 555	
Gasoil :	SN 555	VISSE/SCHR	Gasoil :	SN 556		Air/Luft :	SA 17099	
LDA 95			Air/Luft :	SA 7005		LDW 1404 FOCS		
Type mach.	MOTEUR		LDW 1204 M			Type mach.	MOTEUR	
Gasoil :	SN 039		Type mach.	MOTEUR		Oil/Oel :	SO 8148	
LDA 95/2			Oil/Oel :	SO 8148		Gasoil :	SN 555	
Type mach.	MOTEUR		Air/Luft :	SA 7005		Air/Luft :	SA 17099	
Gasoil :	SN 039		LDW 1404 FOCS			LDW 1404 FOCS		
			Type mach.	MOTEUR		Type mach.	MOTEUR	
			Oil/Oel :	SO 8148		Oil/Oel :	SO 8149	
			Air/Luft :	SA 7005		Gasoil :	SN 555	
						Air/Luft :	SA 17099	

MOTEURS | ENGINES | MOTOREN

LOMBARDINI

3 LD 450 / 3 LD 450 S / 3 LD 510 / 3 LD 535 L

Type mach.	MOTEUR
Oil/Oel :	SO 431 OU/ODER
Oil/Oel :	SO 520
Gasoil :	SN 978 RESERVOIR/TANK
Gasoil :	SN 555 VISSE/SCHR
Air/Luft :	SAH 06A05SEM003 HOUSING/COMPLET B/H
Air/Luft :	SAM 7135 ELEMENT B/H
Air1/Luft:	SA 10769 K H:238MM

3 LD 510 L

Type mach.	MOTEUR
Oil/Oel :	SO 431 OU/ODER
Oil/Oel :	SO 520
Gasoil :	SN 978 RESERVOIR/TANK
Gasoil :	SN 555 VISSE/SCHR
Air/Luft :	SAH 06A05SEM003 HOUSING/COMPLET B/H
Air/Luft :	SAM 7135 ELEMENT B/H
Air1/Luft:	SA 10769 K H:238MM OU/ODER
Air1/Luft:	SA 12750 BH/OILBADLUFT

4 LD 640 / 4 LD 640 L / 4 LD 705 / 4 LD 820 / 4 LD 820 L

Type mach.	MOTEUR
Oil/Oel :	SO 431 OU/ODER
Oil/Oel :	SO 520
Gasoil :	SN 978 RESERVOIR/TANK
Gasoil :	SN 555 VISSE/SCHR
Air/Luft :	SAH 06A05SEM004 HOUSING/COMPLET B/H
Air/Luft :	SAM 7135 ELEMENT B/H
Air1/Luft:	SA 10769 K H:238MM

5 LD 675-2 / 5 LD 825-2 / 5 LD 825-2 L

Type mach.	MOTEUR
Oil/Oel :	SO 431
Gasoil :	SN 039 VISSE/SCHR
Gasoil :	SN 001 CART/EINS
Air1/Luft:	SA 11780 K H:315MM

5 LD 675-3

Type mach.	MOTEUR
Oil/Oel :	SO 431 OU/ODER
Oil/Oel :	SO 8312
Gasoil :	SN 001 CART/EINS
Gasoil :	SN 039 VISSE/SCHR
Air/Luft :	SA 11780 K

5 LD 675-4 / 5 LD 825-3 / 5 LD 825-3 L

Type mach.	MOTEUR
Oil/Oel :	SO 8312 CART/EINS
Oil/Oel :	SO 431 VISSE/SCHR
Gasoil :	SN 039 VISSE/SCHR
Gasoil :	SN 001 CART/EINS
Air1/Luft:	SA 11780 K

5 LD 825-4 / 5 LD 825-4 L / 5 LD 930-3 / 5 LD 930-4

Type mach.	MOTEUR
Oil/Oel :	SO 8312 ->04.83 CART/EINS
Oil/Oel :	SO 431 05.83->VISSE/SCHR
Gasoil :	SN 039 ->04.83 VISSE/SCHR
Gasoil :	SN 001 05.83->CART/EINS
Air1/Luft:	SA 10890 K

LOMBARDINI

500 / 502 / 503 / 505 / 520

Type mach.	MOTEUR
Oil/Oel :	SO 8473
Gasoil :	SN 80007 ->04.73 OU/ODER
Gasoil :	SN 977 05.73->

523 / 525 / 530 / 532 / 533

Type mach.	MOTEUR
Oil/Oel :	SO 8473
Gasoil :	SN 80007 ->04.73 OU/ODER
Gasoil :	SN 977 05.73->

6 LD 260 / 6 LD 260 D

Type mach.	MOTEUR
Oil/Oel :	SO 8473 CART/EINS
Oil/Oel :	SO 128 VISSE/SCHR
Gasoil :	SN 977 RESERVOIR/TANK
Gasoil :	SN 555 VISSE/SCHR
Air/Luft :	SA 137 O:140 MM OU/ODER
Air/Luft :	SA 17096 PANNEAU/PANEL OU/ ODE
Air/Luft :	SA 12750 BH/OILBADLUFT OU/ ODE
Air/Luft :	SAH 06A04SEM002 HOUSING/COMPLET OU/O
Air/Luft :	SAH 06A04SEM004 HOUSING/COMPLET B/H
Air/Luft :	SAM 7113 ELEMENT B/H OU/ ODER
Air/Luft :	SAM 7135 ELEMENT B/H

6 LD 260 C

Type mach.	MOTEUR
Oil/Oel :	SO 8473 CART/EINS
Oil/Oel :	SO 128 VISSE/SCHR
Gasoil :	SN 977 RESERVOIR/TANK
Gasoil :	SN 555 VISSE/SCHR
Air/Luft :	SA 137 O:140 MM OU/ODER
Air/Luft :	SA 17096 PANNEAU/PANEL OU/ ODE
Air/Luft :	SA 12750 BH/OILBADLUFT OU/ ODE
Air/Luft :	SAH 06A04SEM002 HOUSING/COMPLET OU/O
Air/Luft :	SAH 06A04SEM004 HOUSING/COMPLET B/H
Air/Luft :	SAM 7113 ELEMENT B/H OU/ ODER
Air/Luft :	SAM 7135 ELEMENT B/H

6 LD 325

Type mach.	MOTEUR
Oil/Oel :	SO 8473 CART/EINS
Oil/Oel :	SO 128 VISSE/SCHR
Gasoil :	SN 977 RESERVOIR/TANK
Gasoil :	SN 555 VISSE/SCHR
Air/Luft :	SA 137 O:140 MM OU/ODER
Air/Luft :	SA 17096 PANNEAU/PANEL OU/ ODE
Air/Luft :	SA 12750 BH/OILBADLUFT OU/ ODE
Air/Luft :	SAH 06A04SEM006 HOUSING/COMPLET OU/O
Air/Luft :	SAH 06A04SEM004 HOUSING/COMPLET B/H
Air/Luft :	SAM 7113 ELEMENT B/H OU/ ODER
Air/Luft :	SAM 7135 ELEMENT B/H

6 LD 325 C

Type mach.	MOTEUR
Oil/Oel :	SO 8473 CART/EINS
Oil/Oel :	SO 128 VISSE/SCHR
Gasoil :	SN 977 RESERVOIR/TANK
Gasoil :	SN 555 VISSE/SCHR
Air/Luft :	SA 137 O:140 MM OU/ODER
Air/Luft :	SA 17096 PANNEAU/PANEL OU/ ODE
Air/Luft :	SA 12750 BH/OILBADLUFT OU/ ODE
Air/Luft :	SAH 06A04SEM006 HOUSING/COMPLET OU/O
Air/Luft :	SAH 06A04SEM004 HOUSING/COMPLET B/H
Air/Luft :	SAM 7113 ELEMENT B/H OU/ ODER
Air/Luft :	SAM 7135 ELEMENT B/H

LOMBARDINI

6 LD 325 V

Type mach.	MOTEUR
Oil/Oel :	SO 8473 CART/EINS
Oil/Oel :	SO 128 VISSE/SCHR
Gasoil :	SN 977 RESERVOIR/TANK
Gasoil :	SN 555 VISSE/SCHR
Air/Luft :	SA 137 O:140 MM OU/ODER
Air/Luft :	SA 17096 PANNEAU/PANEL OU/ ODE
Air/Luft :	SA 12750 BH/OILBADLUFT

6 LD 360

Type mach.	MOTEUR
Oil/Oel :	SO 8473 CART/EINS
Oil/Oel :	SO 128 VISSE/SCHR
Gasoil :	SN 977 RESERVOIR/TANK
Gasoil :	SN 555 VISSE/SCHR
Air/Luft :	SA 137 O:140 MM OU/ODER
Air/Luft :	SA 17096 PANNEAU/PANEL OU/ ODE
Air/Luft :	SA 12750 BH/OILBADLUFT OU/ ODE
Air/Luft :	SAH 06A04SEM002 HOUSING/COMPLET OU/O
Air/Luft :	SAH 06A04SEM004 HOUSING/COMPLET B/H
Air/Luft :	SAM 7113 ELEMENT B/H OU/ ODER
Air/Luft :	SAM 7135 ELEMENT B/H

6 LD 360 C

Type mach.	MOTEUR
Oil/Oel :	SO 8473 CART/EINS
Oil/Oel :	SO 128 VISSE/SCHR
Gasoil :	SN 977 RESERVOIR/TANK
Gasoil :	SN 555 VISSE/SCHR
Air/Luft :	SA 137 O:140 MM OU/ODER
Air/Luft :	SA 17096 PANNEAU/PANEL OU/ ODE
Air/Luft :	SA 12750 BH/OILBADLUFT OU/ ODE
Air/Luft :	SAH 06A04SEM002 HOUSING/COMPLET OU/O
Air/Luft :	SAH 06A04SEM004 HOUSING/COMPLET B/H
Air/Luft :	SAM 7113 ELEMENT B/H OU/ ODER
Air/Luft :	SAM 7135 ELEMENT B/H

6 LD 360 V

Type mach.	MOTEUR
Oil/Oel :	SO 8473 CART/EINS
Oil/Oel :	SO 128 VISSE/SCHR
Gasoil :	SN 977 RESERVOIR/TANK
Gasoil :	SN 555 VISSE/SCHR
Air/Luft :	SA 137 O:140 MM OU/ODER
Air/Luft :	SA 17096 PANNEAU/PANEL OU/ ODE
Air/Luft :	SA 12750 BH/OILBADLUFT OU/ ODE
Air/Luft :	SAH 06A04SEM002 HOUSING/COMPLET OU/O
Air/Luft :	SAH 06A04SEM004 HOUSING/COMPLET B/H
Air/Luft :	SAM 7113 ELEMENT

6 LD 400

Type mach.	MOTEUR
Oil/Oel :	SO 8473 CART/EINS
Oil/Oel :	SO 128 VISSE/SCHR
Gasoil :	SN 977 RESERVOIR/TANK
Gasoil :	SN 555 VISSE/SCHR
Air/Luft :	SA 137 O:140 MM OU/ODER
Air/Luft :	SA 17096 PANNEAU/PANEL OU/ ODE
Air/Luft :	SA 12750 BH/OILBADLUFT OU/ ODE
Air/Luft :	SAH 06A04SEM002 HOUSING/COMPLET OU/O
Air/Luft :	SAH 06A04SEM004 HOUSING/COMPLET B/H
Air/Luft :	SAM 7113 ELEMENT B/H OU/ ODER
Air/Luft :	SAM 7135 ELEMENT B/H



MOTEURS | ENGINES | MOTOREN

LOMBARDINI

6 LD 400 C

Type mach.	MOTEUR	
Oil/Oel :	SO 8473	CART/EINS
Oil/Oel :	SO 128	VISSE/SCHR
Gasoil :	SN 977	RESERVOIR/TANK
Gasoil :	SN 555	VISSE/SCHR
Air/Luft :	SA 137	O:140 MM OU/ODER
Air/Luft :	SA 17096	PANNEAU/PANEL OU/
Air/Luft :	SA 12750	ODE
Air/Luft :	SAH 06A04SEM002	BH/OILBADLUFT OU/
Air/Luft :	SAH 06A04SEM004	ODE
Air/Luft :	SAM 7113	HOUSING/COMPLET
Air/Luft :	SAM 7135	OU/O

6 LD 400 V

Type mach.	MOTEUR	
Oil/Oel :	SO 8473	CART/EINS
Oil/Oel :	SO 128	VISSE/SCHR
Gasoil :	SN 977	RESERVOIR/TANK
Gasoil :	SN 555	VISSE/SCHR
Air/Luft :	SA 137	O:140 MM OU/ODER
Air/Luft :	SA 17096	PANNEAU/PANEL OU/
Air/Luft :	SA 12750	ODE
Air/Luft :	SAH 06A04SEM002	BH/OILBADLUFT OU/
Air/Luft :	SAH 06A04SEM004	ODE
Air/Luft :	SAM 7113	HOUSING/COMPLET
Air/Luft :		ELEMENT

6 LD 435 / 6 LD 435 V

Type mach.	MOTEUR	
Oil/Oel :	SO 8473	CART/EINS
Oil/Oel :	SO 128	VISSE/SCHR
Gasoil :	SN 977	RESERVOIR/TANK
Gasoil :	SN 555	VISSE/SCHR
Air/Luft :	SA 137	O:140 MM OU/ODER
Air/Luft :	SA 17096	PANNEAU/PANEL OU/
Air/Luft :	SA 12750	ODE
Air/Luft :		BH/OILBADLUFT

6 LD 435/B1

Type mach.	MOTEUR	
Oil/Oel :	SO 8473	CART/EINS
Oil/Oel :	SO 128	VISSE/SCHR
Gasoil :	SN 977	RESERVOIR/TANK
Gasoil :	SN 555	VISSE/SCHR
Air/Luft :	SA 137	O:140 MM OU/ODER
Air/Luft :	SA 17096	PANNEAU/PANEL

7 LD 600 / 7 LD 665 / 7 LD 665 C / 7 LD 740

Type mach.	MOTEUR	
Oil/Oel :	SO 8723	
Gasoil :	SN 978	RESERVOIR/TANK
Gasoil :	SN 555	VISSE/SCHR
Air/Luft :	SAM 7119	BH/OILBADLUFT
Air/Luft :	SA 10769 K	H:238MM OU/ODER

7 LD 665 F

Type mach.	MOTEUR	
Oil/Oel :	SO 8723	
Gasoil :	SN 978	
Gasoil :	SN 555	VISSE/SCHR
Air/Luft :	SA 10769 K	

LOMBARDINI

8 LD 600-2 / 8 LD 665-2 / 8 LD 665-2L / 8 LD 740-2

Type mach.	MOTEUR	
Oil/Oel :	SO 128	
Gasoil :	SN 978	RESERVOIR/TANK
Gasoil :	SN 039	VISSE/SCHR
Air1/Luft:	SA 11780 K	H:315MM

9 LD 561-2

Type mach.	MOTEUR	
Oil/Oel :	SO 8522	CART/EINS
Oil/Oel :	SO 128	VISSE/SCHR
Gasoil :	SN 978	RESERVOIR/TANK
Gasoil :	SN 039	VISSE/SCHR
Air1/Luft:	SA 17017	

9 LD 561-2 EAU

Type mach.	MOTEUR	
Oil/Oel :	SO 128	
Gasoil :	SN 039	

9 LD 625 / 9 LD 625/3

Type mach.	MOTEUR	
Oil/Oel :	SO 128	
Gasoil :	SN 978	RESERVOIR/TANK
Gasoil :	SN 039	VISSE/SCHR
Air1/Luft:	SA 11780 K	H:315MM

9 LD 625/2

Type mach.	MOTEUR	
Oil/Oel :	SO 128	
Gasoil :	SN 039	
Air/Luft :	SA 12447	OU/ODER FOAM/
		MOUSSE

LONGIN

T 675

Type mach.	MOTEUR	
Air/Luft :	SA 12816	

LOVOL FOTON GROUP

1006-6TW

Type mach.	MOTEUR	
Oil/Oel :	SO 242	
Gasoil :	SN 327	

MAG

DIVERS

Type mach.	MOTEUR	
Air/Luft :	SAH 06A05SEM013	HOUSING/COMPLET
Air/Luft :	SAM 7109	ELEMENT

GH 280

Type mach.	MOTEUR	
Mot.make	MAG	
Mot.type	GH 280	
Air/Luft :	SA 12164	

GH 340 / GH 400

Type mach.	MOTEUR	
Air/Luft :	SA 12832	OU/ODER
Air/Luft :	SA 12018	

MAG

GS 160

Type mach.	MOTEUR	
Air/Luft :	SA 12301	

GS 280 / GS 300

Type mach.	MOTEUR	
Air/Luft :	SA 12164	

GS 3000

Type mach.	MOTEUR	
Oil/Oel :	SO 215	
Gasoil :	SN 20046	

GS 330

Type mach.	MOTEUR	
Air/Luft :	SA 12164	

1017

Type mach.	MOTEUR	
Air/Luft :	SA 11601	

1021

Type mach.	MOTEUR	
Air/Luft :	SA 12559	

1026 / 1029 SRL

Type mach.	MOTEUR	
Air/Luft :	SA 17312	

1040 / 1045 SRL

Type mach.	MOTEUR	
Air/Luft :	SA 17344	

1040 SRL

Type mach.	MOTEUR	
Air/Luft :	SA 17312	H:65MM OU/ODER
Air/Luft :	SA 17344	H:109MM

2076 SRL

Type mach.	MOTEUR	
Air/Luft :	SA 10234	

2084 SRL

Type mach.	MOTEUR	
Oil/Oel :	SO 128	
Air/Luft :	SA 12221	

MAN

D 0836 LF

Type mach.	MOTEUR	
Oil/Oel :	SO 3506	
Gasoil :	SN 70142	

D 2066

Type mach.	MOTEUR	
Oil/Oel :	SO 7151	
Gasoil :	SN 70236	

D 2146

Type mach.	MOTEUR	
Oil/Oel :	SO 4072	
Gasoil :	SN 1147	
Gasoil :	SN 066	

MOTEURS | ENGINES | MOTOREN

MAN		MAN		MERCEDES	
D 2156	MOTEUR	D 2866 LF 20	MOTEUR	OM 314	MOTEUR
Type mach. :		Type mach. :		Type mach. :	
Oil/Oel :	SO 4072	Oil/Oel :	SO 7034 ->01.95	Oil/Oel :	SO 7106
Gasoil :	SN 1147	Oil/Oel :	SO 7037 02.95->	Oil/Oel :	SO 7000 01.78->
Gasoil :	SN 066	Gasoil :	SN 70142 X2	Gasoil :	SN 090
D 2356	MOTEUR	D 2866 LF 31	MOTEUR	OM 315	MOTEUR
Type mach. :		Type mach. :		Type mach. :	
Oil/Oel :	SO 4072	Oil/Oel :	SO 7074	Gasoil :	SN 066
Gasoil :	SN 1147	Gasoil :	SN 70142	OM 321	MOTEUR
Gasoil :	SN 066	Aera/Vent.:	SAO 5291 MOT/ENG	Type mach. :	
D 2542 MLE	MOTEUR	D 2866 LF 34	MOTEUR	Gasoil :	SN 066
Type mach. :		Type mach. :		OM 322	MOTEUR
Oil/Oel :	SO 3327 X2	Oil/Oel :	SO 7074	Type mach. :	
Gasoil :	SN 70207 PRIM X2	Gasoil :	SN 70142	Gasoil :	SN 066
Gasoil :	SN 70201	Aera/Vent.:	SAO 5291 MOT/ENG	OM 322	MOTEUR
D 2555	MOTEUR	D 2866 LF 35	MOTEUR	Type mach. :	
Type mach. :		Type mach. :		Oil/Oel :	SO 4105
Oil/Oel :	SO 3320	Oil/Oel :	SO 7074	Gasoil :	SN 066
Gasoil :	SN 1147 OU/ODER	Gasoil :	SN 70142	OM 326	MOTEUR
Gasoil :	SN 1146	Aera/Vent.:	SAO 5291 MOT/ENG	Type mach. :	
D 2566	MOTEUR	D 2866 TE	MOTEUR	Gasoil :	SN 066
Type mach. :		Type mach. :		OM 327	MOTEUR
Oil/Oel :	SO 3327	Gasoil :	SN 1146 PRIM	Type mach. :	
Gasoil :	SN 1146 PRIM	Gasoil :	SN 066 SECON	Oil/Oel :	SO 3391
Gasoil :	SN 090 SECON/SEKON	D 2868	MOTEUR	Gasoil :	SN 066
D 2658	MOTEUR	Type mach. :		OM 346	MOTEUR
Type mach. :		Oil/Oel :	SO 7202 X2	Type mach. :	
Oil/Oel :	SO 3327	Gasoil :	SN 70236 X2	Oil/Oel :	SO 3391
Gasoil :	SN 1147	D 2876	MOTEUR	Gasoil :	SN 066 H:144MM OU/ODER
Gasoil :	SN 066	Type mach. :		Gasoil :	SN 090 H:115MM
D 2676	MOTEUR	Oil/Oel :	SO 7037 ->08.96	OM 352	MOTEUR
Type mach. :		Oil/Oel :	SO 7074 09.96->	Type mach. :	
Oil/Oel :	SO 7151	Gasoil :	SN 70142 X2	Oil/Oel :	SO 3391 ->01.77 H:205MM
Gasoil :	SN 70236	Aera/Vent.:	SAO 5291 MOT/ENG	Oil/Oel :	SO 7001 02.77-> H:190MM
Air/Luft :	SAB 085056	D 2876 LF 06	MOTEUR	Gasoil :	SN 066 H:144MM OU/ODER
D 2758	MOTEUR	Type mach. :		Gasoil :	SN 090 H:115MM
Type mach. :		Oil/Oel :	SO 7074	OM 352 A	MOTEUR
Oil/Oel :	SO 3327	Gasoil :	SN 70142	Type mach. :	
Gasoil :	SN 1147	Aera/Vent.:	SAO 5291 MOT/ENG	Oil/Oel :	SO 4105 H:195 MM OU/ODER
Gasoil :	SN 066	D 3256	MOTEUR	Oil/Oel :	SO 7001 H:190 MM
D 2840	MOTEUR	Type mach. :		Gasoil :	SN 090
Type mach. :		Oil/Oel :	SO 570	OM 354 LA	MOTEUR
Oil/Oel :	SO 3327	Gasoil :	SN 1147	Type mach. :	
Gasoil :	SN 1147 CART/EINS OU/ODER	Gasoil :	SN 066	Oil/Oel :	SO 7000
Gasoil :	SN 70142 VISSE/SCHR	E 2842-LE 312S455	MOTEUR	Gasoil :	SN 090
D 2842 LE	MOTEUR	Type mach. :		OM 355	MOTEUR
Type mach. :		Oil/Oel :	SO 3327	Type mach. :	
Oil/Oel :	SO 3327	Air/Luft :	SA 16547	Oil/Oel :	SO 3391 H:205MM
Gasoil :	SN 70142	E 2848-LE 322	MOTEUR	Oil/Oel :	SO 3350 H:140MM
D 2858	MOTEUR	Type mach. :		Gasoil :	SN 066 H:144MM OU/ODER
Type mach. :		Oil/Oel :	SO 7037	Gasoil :	SN 090 H:115MM
Oil/Oel :	SO 3327	Air/Luft :	SA 16547		
Gasoil :	SN 1147				
Gasoil :	SN 066				

MOTEURS | ENGINES | MOTOREN

MERCEDES

OM 360

Type mach. MOTEUR
 Oil/Oel : SO 3391 H:205MM
 Oil/Oel : SO 3320 H:165MM
 Gasoil : SN 066

OM 362 LA

Type mach. MOTEUR
 Oil/Oel : SO 3327 H:265MM
 Oil/Oel : SO 3320 H:165MM
 Gasoil : SN 066 H:144MM OU/ODER
 Gasoil : SN 090 H:115MM

OM 364 / OM 364 A / OM 364 LA

Type mach. MOTEUR
 Oil/Oel : SO 7000 H:130MM
 Gasoil : SN 090

OM 366

Type mach. MOTEUR
 Oil/Oel : SO 7001 H:190MM
 Oil/Oel : SO 7000 H:130MM
 Gasoil : SN 090

OM 366 A / OM 366 LA

Type mach. MOTEUR
 Oil/Oel : SO 3320 H:165MM
 Oil/Oel : SO 7001 H:190MM
 Gasoil : SN 090
 Aera/Vent: SAO 5374 MOT/ENG

OM 401

Type mach. MOTEUR
 Oil/Oel : SO 3327 H:265MM
 Oil/Oel : SO 3320 H:165MM
 Gasoil : SN 066 H:144MM OU/ODER
 Gasoil : SN 090 H:115MM

OM 401 LA

Type mach. MOTEUR
 Oil/Oel : SO 7148
 Gasoil : SN 066

OM 402

Type mach. MOTEUR
 Oil/Oel : SO 3327 H:265MM
 Oil/Oel : SO 3320 H:165MM
 Gasoil : SN 090

OM 403

Type mach. MOTEUR
 Oil/Oel : SO 3327
 Gasoil : SN 066 H:145 MM 1L OU/ODER
 Gasoil : SN 090 H:115 MM 1/2L

OM 404

Type mach. MOTEUR
 Oil/Oel : SO 3327
 Gasoil : SN 066 H:145 MM OU/ODER
 Gasoil : SN 090 H:115 MM

OM 421

Type mach. MOTEUR
 Oil/Oel : SO 3327 H:265MM
 Oil/Oel : SO 3320 H:165MM
 Gasoil : SN 066 H:144MM OU/ODER
 Gasoil : SN 090 H:115MM

MERCEDES

OM 422

Type mach. MOTEUR
 Oil/Oel : SO 3327 H:265MM
 Oil/Oel : SO 3320 H:165MM
 Gasoil : SN 066 H:144MM OU/ODER
 Gasoil : SN 090 H:115MM

OM 422 A

Type mach. MOTEUR
 Oil/Oel : SO 3327
 Gasoil : SN 066 X2

OM 422 LA

Type mach. MOTEUR
 Oil/Oel : SO 3327 H:265MM
 Oil/Oel : SO 4156 H:195MM
 Oil/Oel : SO 7148 H:190MM
 Gasoil : SN 066 X2

OM 423

Type mach. MOTEUR
 Oil/Oel : SO 3327
 Gasoil : SN 066 X2

OM 424 A / OM 424 LA

Type mach. MOTEUR
 Oil/Oel : SO 3327
 Gasoil : SN 066

OM 441

Type mach. MOTEUR
 Oil/Oel : SO 3320 H:165MM
 Oil/Oel : SO 7148 H:190MM
 Gasoil : SN 066 X2

OM 441 LA

Type mach. MOTEUR
 Oil/Oel : SO 7148
 Gasoil : SN 066 X2

OM 442

Type mach. MOTEUR
 Oil/Oel : SO 3320 H:165MM
 Oil/Oel : SO 7148 H:190MM
 Gasoil : SN 066 X2

OM 442 A / OM 442 LA

Type mach. MOTEUR
 Oil/Oel : SO 7148 H:190MM
 Oil/Oel : SO 3327 H:265MM
 Gasoil : SN 066 X2 1L
 Gasoil : SN 090 1/2L

OM 457 H

Type mach. MOTEUR
 Mot.type 6 CYL
 Oil/Oel : SO 7082
 Gasoil : SN 70141

OM 457 LA

Type mach. MOTEUR
 Oil/Oel : SO 7139
 Gasoil : SN 70141

OM 460 LA

Type mach. MOTEUR
 Oil/Oel : SO 7139
 Gasoil : SN 70141
 Aera/Vent: SAO 5369 MOT/ENG

MERCEDES

OM 471 LA

Type mach. MOTEUR
 Annee/year 2011->
 Mot.type EURO 5/6 EEV
 Oil/Oel : SO 7238
 Eau/Cool.: WE 7000

OM 472 LA

Type mach. MOTEUR
 Annee/year 2011->
 Mot.type EURO 5/6 EEV
 Oil/Oel : SO 7238
 Eau/Cool.: WE 7000

OM 473 LA

Type mach. MOTEUR
 Annee/year 2011->
 Mot.type EURO 5/6 EEV
 Oil/Oel : SO 7238
 Gasoil : SN 70430 PRIM
 Gasoil : KN 70416 SECON
 Eau/Cool.: WE 7000

OM 501 LA

Type mach. MOTEUR
 Mot.type 6 CYL
 Oil/Oel : SO 7055
 Gasoil : SN 70141

OM 502 LA

Type mach. MOTEUR
 Mot.type 8 CYL
 Oil/Oel : SO 7055
 Gasoil : SN 70141

OM 601

Type mach. MOTEUR
 Oil/Oel : SO 941
 Gasoil : SN 532

OM 602

Type mach. MOTEUR
 Oil/Oel : SO 941
 Oil/Oel : SO 7035 10.96->
 Gasoil : SN 532

OM 603

Type mach. MOTEUR
 Oil/Oel : SO 941
 Gasoil : SN 532

OM 611

Type mach. MOTEUR
 Oil/Oel : SO 7099
 Gasoil : SN 70168

OM 612

Type mach. MOTEUR
 Gasoil : SN 70168

OM 615

Type mach. MOTEUR
 Oil/Oel : SO 19526 ->06.76
 Oil/Oel : SO 3364 ->06.76
 Oil/Oel : SO 646 07.76->
 Gasoil : SN 090

MOTEURS | ENGINES | MOTOREN

MERCEDES			MINARELLI			MITSUBISHI		
OM 616	MOTEUR		L 150	MOTEUR		GM 132 P	MOTEUR	
Type mach.			Type mach.			Type mach.	4 CH	
Oil/Oel :	SO 19526	->06.76	L 50			cv/hp/ps		
Oil/Oel :	SO 3364	->06.76	Type mach.	MOTEUR		Air/Luft :	SA 12287	
Oil/Oel :	SO 646	07.76->	Air/Luft :	SAM 7131	ELEMENT	GM 180		
Gasoil :	SN 090	OU/ODER	L 80			Type mach.	MOTEUR	
Gasoil :	SN 268	VISSE/SCHR	Type mach.	MOTEUR		Air/Luft :	SA 12134	
OM 617	MOTEUR		Air/Luft :	SAM 7131	ELEMENT	GM 182 P		
Type mach.			L 85			Type mach.	MOTEUR	
Oil/Oel :	SO 19526	->06.76	Type mach.	MOTEUR		cv/hp/ps	6 CH	
Oil/Oel :	SO 3364	->06.76	Air/Luft :	SAM 7131	ELEMENT	Air/Luft :	SA 12287	
Oil/Oel :	SO 646	07.76->	OM 621.913			GM 290 P		
Gasoil :	SN 090		Type mach.	MOTEUR		Type mach.	MOTEUR	
OM 621.913	MOTEUR		Oil/Oel :	SO 7106		Air/Luft :	SA 12134	
Type mach.			Oil/Oel :	SO 10814		GM 291 P		
Oil/Oel :	SO 7106		MINSEL			Type mach.	MOTEUR	
Oil/Oel :	SO 10814		M 100			Air/Luft :	SA 12378	
OM 651	MOTEUR		Type mach.	MOTEUR		GM 82		
Type mach.			Air/Luft :	SAM 7131	ELEMENT	Type mach.	MOTEUR	
Annee/year	05.09->		M 150			Oil/Oel :	SH 70161	
Oil/Oel :	SO 7217		Type mach.	MOTEUR		Ess/Be :	SI 48021	GAZ
Gasoil :	SN 70335	OU/ODER	Air/Luft :	SAH 06A03SEM001 HOUSING/COMPLET		Air/Luft :	NM 535353DPF9	
Gasoil :	SN 70336		Air/Luft :	SAM 7132	ELEMENT	Aera/Vent:	SAO 16721	MOT
OM 699.300	MOTEUR		M 165			GT 600		
Type mach.			Type mach.	MOTEUR		Type mach.	MOTEUR	
Oil/Oel :	SO 9067		Air/Luft :	SA 12448		Air/Luft :	SA 12287	
OM 699.301	MOTEUR		MISTA			K 3 B		
Type mach.			S 4 L 2			Type mach.	MOTEUR	
Oil/Oel :	SO 9067		Type mach.	MOTEUR		Oil/Oel :	T 8304	
OM 904 LA	MOTEUR		cv/hp/ps	38CH		Gasoil :	SBH 1	PPE
Annee/year	01.96->		Oil/Oel :	T 600		Gasoil :	FT 23 V	
Mot.type	4 CYL		Gasoil :	SN 21587		K 3 C		
Oil/Oel :	SO 7081		MITSUBISHI			Type mach.	MOTEUR	
Gasoil :	SN 70154		C 75			Oil/Oel :	T 8304	
OM 906 LA	MOTEUR		Type mach.	MOTEUR		Gasoil :	SN 21585	
Type mach.			Oil/Oel :	T 8304		Air/Luft :	SA 11608 K	
Annee/year	01.96->		Gasoil :	SBH 1		K 3 D		
Mot.type	6 CYL		Air/Luft :	SA 12094		Type mach.	MOTEUR	
Oil/Oel :	SO 7082		D 04 EG-TAA			Oil/Oel :	T 8307	
Gasoil :	SN 70154		Type mach.	MOTEUR		Gasoil :	SBH 1	PPE
OM 926 LA	MOTEUR		Annee/year	2012->		Gasoil :	FT 23 V	
Type mach.			Oil/Oel :	SO 6142		K 3 E		
Mot.type	6 CYL		Gasoil :	SN 25122	PRIM	Type mach.	MOTEUR	
Oil/Oel :	SO 7082	PREF/VORF	Gasoil :	SN 25123	SECON	Oil/Oel :	T 8304	
Gasoil :	SN 70283		D 04 FD-TAA			Gasoil :	SBH 1	PPE
Gasoil :	SN 70154		Type mach.	MOTEUR		Gasoil :	FT 23 V	
OM 934 LA	MOTEUR		Oil/Oel :	SO 6070		K 3 F		
Type mach.			Gasoil :	SN 25138		Type mach.	MOTEUR	
Oil/Oel :	SO 7266	OU/ODER	GB 300			Oil/Oel :	T 8304	
Oil/Oel :	SO 7260		Type mach.	MOTEUR		Gasoil :	SBH 1	PPE
Gasoil :	SN 70421	PREF/VORF	Air/Luft :			Gasoil :	SN 21588	
Gasoil :	KN 70434		GB 400			OM 936 LA		
OM 936 LA	MOTEUR		Type mach.	MOTEUR		Type mach.	MOTEUR	
Type mach.			Oil/Oel :	SO 7260		Oil/Oel :	SO 7260	
Oil/Oel :	SO 7260	OU/ODER	Gasoil :	KN 70434		Oil/Oel :	SO 7266	
Oil/Oel :	SO 7266		OM 936 LA			Gasoil :	KN 70434	
Gasoil :	KN 70434		Type mach.	MOTEUR		Gasoil :	KN 70434	
Gasoil :	KN 70434		Oil/Oel :	SO 7260	OU/ODER			
			Oil/Oel :	SO 7266				
			Gasoil :	KN 70434				

MOTEURS | ENGINES | MOTOREN

MITSUBISHI		MITSUBISHI		MITSUBISHI	
K 4 C		S 16 R/PTA		S 4 QL-D	
Type mach.	MOTEUR	Type mach.	MOTEUR	Type mach.	MOTEUR
Oil/Oel :	T 8304	Oil/Oel :	SO 670	cv/hp/ps	47CH
Gasoil :	SBH 1	Oil/Oel :	SO 777	Oil/Oel :	T 8206
Gasoil :	FT 23 V	Gasoil :	SN 25025	Gasoil :	FT 6243
K 4 D		Air/Luft :		S 4 QL-T	
Type mach.	MOTEUR	Aera/Vent:	SAO 16721	Type mach.	MOTEUR
Oil/Oel :	T 7314			cv/hp/ps	56CH
Gasoil :	SN 21585			Oil/Oel :	T 8206
K 4 E		S 2 E		Gasoil :	
Type mach.	MOTEUR	Type mach.	MOTEUR	FT 6243	
Oil/Oel :	T 8304	Oil/Oel :	T 7314	S 4 S DT DG	
Oil/Oel :	T 7314	Gasoil :	SN 21585	Type mach.	MOTEUR
Gasoil :	SBH 1			Oil/Oel :	SO 6142
Gasoil :	FT 23 V			Gasoil :	SN 25964
K 4 F-D/DT		S 3 L		S 4 S SD	
Type mach.	MOTEUR	Type mach.	MOTEUR	Type mach.	MOTEUR
Oil/Oel :	T 8204	Oil/Oel :	T 600	Oil/Oel :	SO 6000
Gasoil :	SBH 1	Gasoil :	SN 21599	Gasoil :	SN 25964
Gasoil :	FT 23 V	S 3 L 2		S 4 S 61 SD	
K 4 M		Type mach.	MOTEUR	Type mach.	MOTEUR
Type mach.	MOTEUR	Oil/Oel :	T 8307	Oil/Oel :	SO 6142
Oil/Oel :	T 7312	Gasoil :	FT 23 V	Gasoil :	SN 25964
Gasoil :	SBH 1	Gasoil :	SN 21599	S 6 A	
Gasoil :	SN 20046			Type mach.	MOTEUR
L 2 A		S 4 E		Oil/Oel :	SO 6052
Type mach.	MOTEUR	Type mach.	MOTEUR	Gasoil :	SN 7224
Oil/Oel :	T 600	Oil/Oel :	SO 115	S 6 A-2	
Gasoil :	SN 21585	Gasoil :	FT 6243	Type mach.	MOTEUR
L 2 E		S 4 K		Oil/Oel :	SO 3328
Type mach.	MOTEUR	Type mach.	MOTEUR	Gasoil :	SN 25964
Oil/Oel :	T 8304	Oil/Oel :	T 6730	S 6 A-3	
Gasoil :	SBH 1	Gasoil :	SN 25964	Type mach.	MOTEUR
Gasoil :	FT 23 V	S 4 L 2 SD		Oil/Oel :	SO 6144
L 3 E		Type mach.	MOTEUR	Gasoil :	SN 25105
Type mach.	MOTEUR	Oil/Oel :	T 600	S 6 KT	
Oil/Oel :	T 8307	Oil/Oel :	T 8307	Type mach.	MOTEUR
Gasoil :	SBH 1	Gasoil :	SBH 1	Oil/Oel :	SO 6070
Gasoil :	FT 23 V	Gasoil :	FT 23 V	Gasoil :	FT 7231
OC 60		S 4 LY 1		S 6 S-E7DT	
Type mach.	MOTEUR	Type mach.	MOTEUR	Type mach.	MOTEUR
Air/Luft :	SA 12094	Oil/Oel :	T 8307	Oil/Oel :	SO 6108
S 12 H-TTA4		Gasoil :	FT 25 V	Gasoil :	FT 7231
Type mach.	MOTEUR	S 4 Q 2 DG		TL 33	
Oil/Oel :	SO 6174	Type mach.	MOTEUR	Type mach.	MOTEUR
S 12 R		Oil/Oel :	T 8204	3 DQ 50	
Type mach.	MOTEUR	Gasoil :	SN 25964	Type mach.	MOTEUR
Oil/Oel :	SO 670	S 4 Q 2 SD		Oil/Oel :	SO 7198
Oil/Oel :	SO 777	Type mach.	MOTEUR	Gasoil :	SBH 1
Oil/Oel :	SO 6195	Oil/Oel :	T 7312	PPE	
Gasoil :	SN 25105	Gasoil :	SN 25964	4 D 30 C	
S 16 NPTA		S 4 Q 2 61 SD		Type mach.	MOTEUR
Type mach.	MOTEUR	Type mach.	MOTEUR	Oil/Oel :	SO 6049
Serie no	10888	Oil/Oel :	T 8204	Gasoil :	SN 7226
Oil/Oel :	SO 6052	Gasoil :	SN 25964	Gasoil :	FT 7220
Oil/Oel :	SN 25964	S 4 QL		CART/EINS	
Gasoil :	SN 7224	Type mach.	MOTEUR	VISSE/SCHR	
		cv/hp/ps	47CH		
		Oil/Oel :	T 8206		
		Gasoil :	FT 6243		

MOTEURS | ENGINES | MOTOREN

MITSUBISHI			MITSUBISHI			MITSUBISHI		
4 D 31 C	Type mach.	MOTEUR	6 D 15 CT	Type mach.	MOTEUR	8 M 20 / 8 M 21 / 8 M 22 T	Type mach.	MOTEUR
Oil/Oel :	T 6730		Oil/Oel :	SO 7160		Oil/Oel :	SO 7157	
Oil/Oel :	T 7315	BY-PASS	Gasoil :	FT 7231		Gasoil :	SN 25100	
Gasoil :	FT 7220		6 D 16 T	Type mach.	MOTEUR	MORINI		
4 D 31 CT	Type mach.	MOTEUR	Oil/Oel :	T 7319		CZ 7		
Oil/Oel :	T 6730		Gasoil :	FT 7231		Type mach.	MOTEUR	
Oil/Oel :	T 7315	BY-PASS	6 D 20 C	Type mach.	MOTEUR	Air/Luft :	SAH 06A03SEM001 HOUSING/COMPLET	
Gasoil :	FT 7220		Oil/Oel :	SO 7157		Air/Luft :	SAM 7132 ELEMENT	
4 D 32	Type mach.	MOTEUR	Gasoil :	SN 24003		MOTO GUZZI		
Oil/Oel :	T 6730		6 D 22 C	Type mach.	MOTEUR	750 V7 SPECIAL		
Oil/Oel :	T 7315	BY-PASS	Oil/Oel :	SO 7157		Type mach.	MOTO	
Gasoil :	FT 7219		Gasoil :	SN 24003		Annee/year	01.12->	
4 D 65 T / 4 D 65 T / 4 D 68 T	Type mach.	MOTEUR	6 D 22 CT	Type mach.	MOTEUR	Air/Luft :	SA 5163	
Oil/Oel :	T 7317		Oil/Oel :	SO 7157		MOTORI FINO		
Gasoil :	FT 7270		Gasoil :	SN 24003	OU/ODER	100 CH		
4 DQ 3	Type mach.	MOTEUR	Gasoil :	SN 7221		Type mach.	MOTEUR	
Oil/Oel :	SO 115		6 D 24 TLU-2C	Type mach.	MOTEUR	cv/hp/ps	80CH	
Gasoil :	SN 25964		Oil/Oel :	SO 7157		Air/Luft :	SAM 7105 ELEMENT B/H H:134MM	
4 DQ 3 T	Type mach.	MOTEUR	Gasoil :	SN 25100		Air/Luft :	SAM 7112 ELEMENT B/H H:146MM	
Oil/Oel :	SO 115		6 D 31 T	Type mach.	MOTEUR	Air/Luft :	SAM 7137 ELEMENT B/H H:105MM	
Gasoil :	SN 25964		Oil/Oel :	SO 6002		80 CH		
4 DQ 50 C	Type mach.	MOTEUR	Oil/Oel :	T 7315	BY-PASS	Type mach.	MOTEUR	
Oil/Oel :	SO 115		Gasoil :	FT 7231		cv/hp/ps	80CH	
Gasoil :	SN 25964		6 DB 10 C	Type mach.	MOTEUR	Air/Luft :	SAM 7137 ELEMENT B/H	
4 DR 50 C	Type mach.	MOTEUR	Oil/Oel :	SO 6052		90 CH		
Oil/Oel :	SO 6049		Gasoil :	SN 24003		Type mach.	MOTEUR	
Gasoil :	SN 7228		6 DS 70 C	Type mach.	MOTEUR	cv/hp/ps	80CH	
4 S 4 DQ3	Type mach.	MOTEUR	Oil/Oel :	SO 6053		Air/Luft :	SAM 7105 ELEMENT B/H H:134MM	
Oil/Oel :	SO 6142		Gasoil :	SN 7226	CART/EINS	Air/Luft :	SAM 7112 ELEMENT B/H H:146MM	
6 D 11 C	Type mach.	MOTEUR	Gasoil :	FT 7220	VISSE/SCHR	Air/Luft :	SAM 7137 ELEMENT B/H H:105MM	
Oil/Oel :	SO 6053		6 M 70/T	Type mach.	MOTEUR	MOTORI VM		
Gasoil :	SN 7230		Oil/Oel :	SO 6156		D 700 E	Type mach.	MOTEUR
6 D 14 C	Type mach.	MOTEUR	Gasoil :	SN 25063		D 703 L	Type mach.	MOTEUR
Oil/Oel :	SO 6053	OU/ODER	8 DC 20 C	Type mach.	MOTEUR	Mot.type	2081 CCM	
Oil/Oel :	SO 7160		Oil/Oel :	SO 7157	OU/ODER	cv/hp/ps	50 CH	
Gasoil :	SN 7230	CART/EINS	Oil/Oel :	SO 7160		Oil/Oel :	SO 8550	
Gasoil :	FT 7231	VISSE/SCHR	Gasoil :	FT 7231	VISSE/SCHR	Gasoil :	SN 001	
6 D 14 CT	Type mach.	MOTEUR	Gasoil :	SN 7221	CART/EINS	D 703 LT	Type mach.	MOTEUR
Oil/Oel :	SO 7160		8 DC 60 C	Type mach.	MOTEUR	cv/hp/ps	72 CH	
Gasoil :	FT 7231		Oil/Oel :	SO 7157		Oil/Oel :	SO 8550	
6 D 15 C	Type mach.	MOTEUR	Gasoil :	SN 7221		Gasoil :	SN 001	
Oil/Oel :	SO 7160		MOTO GUZZI			D 703 TEI	Type mach.	MOTEUR
Gasoil :	FT 7231		750 V7 SPECIAL			Oil/Oel :	SO 8550	
			Type mach.	MOTO		Gasoil :	SN 327	
			Annee/year	01.12->				
			Air/Luft :	SA 5163				

MOTEURS | ENGINES | MOTOREN

MOTORI VM

D 704 L

Type mach. MOTEUR
 Annee/year 93->
 Mot.type 2770 CCM
 cv/hp/ps 69 CH
 Oil/Oel : SO 8550
 Gasoil : SN 327

D 704 LT

Type mach. MOTEUR
 Annee/year 93->
 Mot.type 2770 CCM
 cv/hp/ps 84 CH
 Oil/Oel : SO 8550
 Gasoil : SN 327

D 706 LT

Type mach. MOTEUR
 Annee/year 93->
 Mot.type 4160 CCM
 cv/hp/ps 132 CH
 Oil/Oel : SO 242
 Gasoil : SN 327

D 754 LTE

Type mach. MOTEUR
 Oil/Oel : SO 8550
 Gasoil : SN 327

D 754 TE3

Type mach. MOTEUR
 Oil/Oel : SO 8550
 Gasoil : SN 80028

HR 192 A

Type mach. MOTEUR
 Oil/Oel : SO 8590
 Gasoil : SN 001
 Air/Luft : SA 137

HR 292 A / HR 294

Type mach. MOTEUR
 Oil/Oel : SO 8590
 Gasoil : SN 001

HR 392 A / HR 394 HP

Type mach. MOTEUR
 Oil/Oel : SO 228
 Gasoil : SN 001

HR 392 HRT/SRI TURBO

Type mach. MOTEUR
 Mot.type 3 CYL TURBO
 Oil/Oel : SO 510
 Gasoil : SN 327

HR 392 SHIR / RA 394

Type mach. MOTEUR
 Oil/Oel : SO 8550
 Gasoil : SN 001

HR 394 H/HT

Type mach. MOTEUR
 Oil/Oel : SO 8087
 Gasoil : SN 001
 Air/Luft : SAH 06A07SEM006 HOUSING/COMPLET B/H
 Air/Luft : SAM 7138 ELEMENT B/H
 Air1/Luft: SA 10890 K OU/ODER

MOTORI VM

HR 394 HP TURBO / HR 394 TURBO

Type mach. MOTEUR
 Mot.type 3 CYL TURBO
 Oil/Oel : SO 510
 Gasoil : SN 001
 Air/Luft : SAH 06A07SEM006 HOUSING/COMPLET B/H
 Air/Luft : SAM 7138 ELEMENT B/H

HR 395 SV

Type mach. MOTEUR
 Oil/Oel : SO 557
 Gasoil : SN 001

HR 398 SV

Type mach. MOTEUR
 Oil/Oel : SO 557
 Gasoil : SN 001

HR 488

Type mach. MOTEUR
 Oil/Oel : SO 404
 Gasoil : SN 565
 Gasoil : SN 327

HR 492

Type mach. MOTEUR
 Oil/Oel : SO 404
 Gasoil : SN 565
 Gasoil : SN 327

HR 494

Type mach. MOTEUR
 Oil/Oel : SO 404
 Gasoil : SN 565
 Gasoil : SN 327

HR 494 H

Type mach. MOTEUR
 Oil/Oel : SO 404
 Gasoil : SN 001
 Air/Luft : SAH 06A07SEM006 HOUSING/COMPLET B/H
 Air/Luft : SAM 7138 ELEMENT B/H

HR 494 HP

Type mach. MOTEUR
 Oil/Oel : SO 510
 Gasoil : SN 327
 Air/Luft : SAH 06A07SEM006 HOUSING/COMPLET B/H
 Air1/Luft: SA 10890 K O:133 MM OU/ODER
 Air1/Luft: SA 14009 K O:155 MM

HR 494 HPT TURBO

Type mach. MOTEUR
 Oil/Oel : SO 404
 Gasoil : SN 327

HR 494 HT

Type mach. MOTEUR
 Oil/Oel : SO 510
 Gasoil : SN 327
 Air1/Luft: SA 10890 K O:133 MM OU/ODER
 Air1/Luft: SA 14009 K O:155 MM

MOTORI VM

HR 494 HT2

Type mach. MOTEUR
 Mot.type 75 CH
 Oil/Oel : SO 510
 Gasoil : SN 327
 Air1/Luft: SA 10890 K O:133 MM OU/ODER
 Air1/Luft: SA 14009 K O:155 MM

HR 494 SHIR

Type mach. MOTEUR
 Oil/Oel : SO 510
 Gasoil : SN 327
 Air1/Luft: SA 10890 K O:133 MM OU/ODER
 Air1/Luft: SA 14009 K O:155 MM

HR 494.4

Type mach. MOTEUR
 Oil/Oel : SO 510
 Gasoil : SN 327
 Air1/Luft: SA 10890 K O:133 MM OU/ODER
 Air1/Luft: SA 14009 K O:155 MM

HR 588

Type mach. MOTEUR
 Oil/Oel : SO 242
 Gasoil : SN 565

HR 592

Type mach. MOTEUR
 Oil/Oel : SO 242
 Gasoil : SN 565

HR 592 H / HR 592 HT

Type mach. MOTEUR
 Mot.type 5 CYL
 Oil/Oel : SO 404
 Gasoil : SN 327

HR 594

Type mach. MOTEUR
 Oil/Oel : SO 242
 Gasoil : SN 565

HR 594 HT

Type mach. MOTEUR
 Mot.type 5 CYL
 Oil/Oel : SO 040
 Gasoil : SN 327

HR 692

Type mach. MOTEUR
 Oil/Oel : SO 242
 Gasoil : SN 327
 Air1/Luft: SA 10384 K O:201 MM OU/ODER
 Air2/Luft: SA 10754
 Air1/Luft: SA 14009 K O:155 MM

HR 692 HI / HR 692 HT / HR 692 HIG

Type mach. MOTEUR
 Mot.type 6 CYL TURBO
 Oil/Oel : SO 242
 Gasoil : SN 327

MOTEURS | ENGINES | MOTOREN

MOTORI VM

HR 694 H

Type mach. MOTEUR
 Oil/Oel : SO 242
 Gasoil : SN 327
 Air1/Luft: SA 10384 K O:201 MM OU/ODER
 Air2/Luft: SA 10754
 Air1/Luft: SA 14009 K O:155 MM

HR 694 HT2

Type mach. MOTEUR
 cv/hp/ps 150 CH
 Oil/Oel : SO 242
 Gasoil : SN 327
 Air1/Luft: SA 10384 K O:201 MM OU/ODER
 Air2/Luft: SA 10754
 Air1/Luft: SA 14009 K O:155 MM

R 754 EU 4

Type mach. MOTEUR
 Oil/Oel : SO 8550
 Gasoil : SN 80028

R 754 EU 5

Type mach. MOTEUR
 Oil/Oel : SO 242
 Gasoil : SN 80047

T 1054 SU TURBO

Type mach. MOTEUR
 Oil/Oel : SO 3315
 Gasoil : SN 565
 Gasoil : SN 039
 Air1/Luft: SA 14009 K
 Air2/Luft: SA 14053
 CART/EINS
 VISSE/SCHR

T 1056 SU TURBO

Type mach. MOTEUR
 Oil/Oel : SO 3315
 Gasoil : SN 565
 Gasoil : SN 039
 Air1/Luft: SA 14009 K
 Air2/Luft: SA 14053
 CART/EINS
 VISSE/SCHR

T 1154 DAN/S

Type mach. MOTEUR
 Oil/Oel : SO 3315
 Gasoil : SN 565
 Gasoil : SN 039
 Air1/Luft: SA 14009 K
 Air2/Luft: SA 14053
 CART/EINS
 VISSE/SCHR

T 1156 DAN/S

Type mach. MOTEUR
 Oil/Oel : SO 3315
 Gasoil : SN 565
 Gasoil : SN 039
 Air1/Luft: SA 14009 K
 Air2/Luft: SA 14053
 CART/EINS
 VISSE/SCHR

TI 1306 V TURBO

Type mach. MOTEUR
 Oil/Oel : SO 040
 Gasoil : SN 039
 Gasoil : SN 017
 Air1/Luft: SA 10384 K
 Air2/Luft: SA 10754
 VISSE/SCHR
 CART/EINS

MOTORI VM

TI 1308 V TURBO

Type mach. MOTEUR
 Oil/Oel : SO 040
 Gasoil : SN 039
 Gasoil : SN 017
 Air1/Luft: SA 10384 K
 Air2/Luft: SA 10754
 VISSE/SCHR
 CART/EINS

TI 1310 V TURBO

Type mach. MOTEUR
 Oil/Oel : SO 040
 Gasoil : SN 039
 Gasoil : SN 017
 Air1/Luft: SA 10384 K
 Air2/Luft: SA 10754
 VISSE/SCHR
 CART/EINS

TI 1312 V TURBO

Type mach. MOTEUR
 Oil/Oel : SO 040
 Gasoil : SN 039
 Gasoil : SN 017
 Air1/Luft: SA 10384 K
 Air2/Luft: SA 10754
 VISSE/SCHR
 CART/EINS

TI 1316 V TURBO

Type mach. MOTEUR
 Oil/Oel : SO 040
 Gasoil : SN 039
 Gasoil : SN 017
 VISSE/SCHR OU/ODER

V 12130

Type mach. MOTEUR
 Oil/Oel : SO 040
 Gasoil : SN 055
 X2

1051 SU

Type mach. MOTEUR
 Oil/Oel : SO 557
 Gasoil : SN 556
 Gasoil : SN 001
 VISSE/SCHR
 CART/EINS

1052 SU

Type mach. MOTEUR
 Oil/Oel : SO 557
 Gasoil : SN 556
 Gasoil : SN 001
 VISSE/SCHR
 CART/EINS

1053 SU

Type mach. MOTEUR
 Oil/Oel : SO 3315
 Gasoil : SN 001
 Gasoil : SN 556
 CART/EINS
 VISSE/SCHR

1054 SU

Type mach. MOTEUR
 Oil/Oel : SO 3315
 Gasoil : SN 565
 Gasoil : SN 039
 Air1/Luft: SA 10890 K
 CART/EINS
 VISSE/SCHR

1056 SU

Type mach. MOTEUR
 Oil/Oel : SO 3315
 Gasoil : SN 565
 Gasoil : SN 039
 Air1/Luft: SA 10890 K
 CART/EINS
 VISSE/SCHR

MOTORI VM

106 SW

Type mach. MOTEUR
 Air/Luft : SAM 7112
 ELEMENT B/H

1105 SUN

Type mach. MOTEUR
 cv/hp/ps 42 CH
 Oil/Oel : SO 557
 Gasoil : SN 001

1154 DAN/S

Type mach. MOTEUR
 Oil/Oel : SO 3315
 Gasoil : SN 565
 Gasoil : SN 039
 Air1/Luft: SA 10890 K
 CART/EINS
 VISSE/SCHR

1156 DAN

Type mach. MOTEUR
 Air/Luft : SAM 7112
 ELEMENT B/H

116

Type mach. MOTEUR
 Air/Luft : SAM 7112
 ELEMENT B/H

1306 V 6V

Type mach. MOTEUR
 Oil/Oel : SO 115
 Gasoil : SN 039

1308 V 8V

Type mach. MOTEUR
 Oil/Oel : SO 115
 Gasoil : SN 039

195

Type mach. MOTEUR
 Air/Luft : SAM 7135
 ELEMENT B/H

2105 SUN

Type mach. MOTEUR
 cv/hp/ps 42 CH
 Oil/Oel : SO 557
 Gasoil : SN 001

295

Type mach. MOTEUR
 Oil/Oel : SO 520
 Gasoil : SN 535
 Air/Luft : SAM 7135
 ELEMENT B/H

3105 SUN

Type mach. MOTEUR
 cv/hp/ps 63 CH
 Oil/Oel : SO 3315
 Gasoil : SN 001
 Air/Luft: SAH 06A07SEM006 HOUSING/COMPLET
 B/H
 Air/Luft : SAM 7138
 ELEMENT B/H

3105 T SUN

Type mach. MOTEUR
 cv/hp/ps 74 CH
 Oil/Oel : SO 3315

33C/3

Type mach. MOTEUR
 Oil/Oel : SO 8550
 Gasoil : SN 327

MOTEURS | ENGINES | MOTOREN

MOTORI VM		MOTORI VM		MTU	
4105 E SUN		901 / 902		12 V 4000 G21	
Type mach.	MOTEUR	Type mach.	MOTEUR	Type mach.	MOTEUR
Oil/Oel :	SO 3315	Oil/Oel :	SO 8002	Gasoil :	SN 70419 PRIM OU/ODER
Gasoil :	SN 565	Gasoil :	SN 230	Gasoil :	SN 70298 PRIM
4105 IE SUN		951 SU / 952 SU		Gasoil : SN 70334 SECON	
Type mach.	MOTEUR	Type mach.	MOTEUR	12 V 4000 G63	
Mot.type	102 CH	Oil/Oel :	SO 557	Type mach.	MOTEUR
Oil/Oel :	SO 3315	Gasoil :	SN 001	Oil/Oel :	SO 7221
4105 SUN		Gasoil :	SN 556	CENTRIFUGE/ZENT	
Type mach.	MOTEUR	953 SU / 954 SU / 956 SU		12 V 4000 OPTIMA	
Oil/Oel :	SO 3315	Type mach.	MOTEUR	Type mach.	MOTEUR
Gasoil :	SN 565	Oil/Oel :	SO 3315	Annee/year	2005->2007
Air/Luft :	SAH 06A07SEM006 HOUSING/COMPLET B/H	Gasoil :	SN 104	Oil/Oel :	SO 10022 X4
Air/Luft :	SAM 7138 ELEMENT B/H	Gasoil :	SN 001	Gasoil :	SN 70307
Air1/Luft:	SA 14698 K	Gasoil :	SN 556	16 V 2000	
4105 TE SUN		955		Type mach.	MOTEUR
Type mach.	MOTEUR	Type mach.	MOTEUR	Annee/year	01.97->
Oil/Oel :	SO 3315	Air/Luft :	SAM 7112	Oil/Oel :	SO 10036
Gasoil :	SN 565	ELEMENT B/H		Gasoil :	SN 40006 PREF/VORF
56/C 9		MTU		Gasoil :	SN 70196 OU/ODER
Type mach.	MOTEUR	M 62		Gasoil :	SN 70297
Oil/Oel :	SO 8550	Type mach.	MOTEUR	16 V 396	
Gasoil :	SN 80028	Oil/Oel :	SO 10022	Type mach.	MOTEUR
6105 E SUN		10 V 1600 G20S		Oil/Oel :	SO 4105
Type mach.	MOTEUR	Type mach.	MOTEUR	Gasoil :	SN 5105
Oil/Oel :	SO 3315	Mot.type	TIER 2	16 V 4000 G	
Gasoil :	SN 565	Oil/Oel :	SO 7243 X4	Type mach.	MOTEUR
6105 IE SUN		Gasoil :	SN 70245 X2	Oil/Oel :	SO 10036
Type mach.	MOTEUR	Air/Luft :	SAB 105036	Gasoil :	SN 70307
Oil/Oel :	SO 3315	10 V 2000 M72		Air/Luft :	SAB 120472
Gasoil :	SN 565	Type mach.	MOTEUR	16 V 4000 OPTIMA	
6105 SUN		Annee/year	02.05->	Type mach.	MOTEUR
Type mach.	MOTEUR	Oil/Oel :	SO 7219	Annee/year	2005->2007
Oil/Oel :	SO 3315	Gasoil :	SN 70419 X2 PRIM	Oil/Oel :	SO 10022 X4
Gasoil :	SN 565	Gasoil :	SN 70355 SECON	Gasoil :	SN 70307
Air1/Luft:	SA 14698 K	12 C 2000		16 V 4000 R41	
6105 TE SUN		Type mach.	MOTEUR	Type mach.	MOTEUR
Type mach.	MOTEUR	Oil/Oel :	SO 10036 X2	Aera/Vent:	SAO 17393 MOT
Oil/Oel :	SO 3315	Gasoil :	SN 70419 OU/ODER	16 V 40004-60	
Gasoil :	SN 565	Gasoil :	SN 70298	Type mach.	MOTEUR
613		Air/Luft :	SAB 120472 X2	Oil/Oel :	SO 10022 X4
Type mach.	MOTEUR	12 V 1600 G20S		Gasoil :	SN 5037 X2
Oil/Oel :	SO 4081	Type mach.	MOTEUR	18 V 2000	
Gasoil :	SN 1147	Mot.type	TIER 2	Type mach.	MOTEUR
Gasoil :	SN 039	Oil/Oel :	SO 7243 X4	Oil/Oel :	SO 10036
6130 T		Gasoil :	SN 70245 X2	Ess/Be :	SN 40006 PREF/VORF
Type mach.	MOTEUR	Air/Luft :	SAB 105036	Gasoil :	SN 70419 PRIM OU/ODER
Oil/Oel :	SO 115 X2	12 V 2000		Gasoil :	SN 70298 PRIM
Gasoil :	SN 055	Type mach.	MOTEUR	Gasoil :	SN 70196 SECON/SEKON OU/ODER
83/C4		Annee/year	01.97->	Gasoil :	SN 70297
Type mach.	MOTEUR	Oil/Oel :	SO 10036	Air/Luft :	SAB 120376
Oil/Oel :	SO 8550	Gasoil :	SN 40006	20 V 4000	
Gasoil :	SN 80028	Gasoil :	SN 70196	Type mach.	MOTEUR
Gasoil :	SN 001	Gasoil :	SN 70297	Aera/Vent:	SAO 17393 MOT
		Eau/Cool.:	WE 2074	20 V 8000	
		12 V 396		Type mach.	MOTEUR
		Type mach.	MOTEUR	Annee/year	2000->
		Oil/Oel :	SO 4105	Gasoil :	SN 70307
		Gasoil :	SN 5105		

MOTEURS | ENGINES | MOTOREN

MTU			MWM			MWM		
4 R 1000			AKD 1105 D/V/S / KD 1105 D/V/S			D 225-2 / D 325-2 / KD 308-2		
Type mach.	MOTEUR		Type mach.	MOTEUR		Type mach.	MOTEUR	
Oil/Oel :	SO 7266		Oil/Oel :	SO 756		Oil/Oel :	SO 779	CART/EINS
Gasoil :	SN 912010	PRIM	Gasoil :	SN 1146		Oil/Oel :	SO 7108	VISSE/SCHR
Gasoil :	KN 70434	SECON	AKD 1105 S/V / D 208-6 / D 208-4			Gasoil : SN 230		
4R1000 T4			Type mach. MOTEUR			D 225-4 / D 225-6 / D 308-4 / D 308-6		
Type mach.	MOTEUR		Oil/Oel :	SO 756	CART/EINS	Type mach.	MOTEUR	
Oil/Oel :	SO 7266		Oil/Oel :	SO 053	VISSE/SCHR	Oil/Oel :	SO 756	CART/EINS
Ad blue :	SD 70466		Gasoil :	SN 1146		Oil/Oel :	SO 053	VISSE/SCHR
Gasoil :	SN 912010	PRIM	AKD 1105 Z / KD 1105 Z			Gasoil : SN 230		
Gasoil :	KN 70434		Type mach. MOTEUR			D 226-2		
6 R 1000			Oil/Oel : SO 779			Type mach. MOTEUR		
Type mach.	MOTEUR		Gasoil :	SN 230		Oil/Oel : SO 311		
Type carr.	TIER IV		AKD 1105-2 / D 208-2 / D 308-2			Gasoil : SN 1147		
6 V 396			Type mach. MOTEUR			Gasoil : SN 556		
Type mach.	MOTEUR		Oil/Oel :	SO 779	CART/EINS	D 226-3		
Oil/Oel :	SO 4105		Oil/Oel :	SO 7108	VISSE/SCHR	Type mach. MOTEUR		
Gasoil :	SN 5105		Gasoil :	SN 230		Oil/Oel : SO 215		
8 V 2000			AKD 112 D/V / AKD 92B / AKD 312 D/V			Gasoil : SN 1147		
Type mach.	MOTEUR		Type mach. MOTEUR			Gasoil : SN 556		
Annee/year	01.97->		Gasoil : SN 1146			D 226-4 / D 226-6 / TD 226-4		
Oil/Oel :	SO 10036		AKD 112 E/Z / AKD 311 Z / AKDS 311 Z / AKD 312 E/Z			Type mach. MOTEUR		
Gasoil :	SN 40006	PREF/VORF	Type mach. MOTEUR			Oil/Oel : SO 053		
Gasoil :	SN 70196	OU/ODER	Gasoil : SN 230			Gasoil : SN 1147		
Gasoil :	SN 70297		AKD 412 D / KD 412 D			Gasoil : SN 039		
8 V 2000 M92			Type mach. MOTEUR			D 227-6		
Type mach.	MOTEUR		Type mach. MOTEUR			Type mach. MOTEUR		
Annee/year	07.04->		Oil/Oel : SO 4071			Oil/Oel : SO 053		
Oil/Oel :	SO 7219		Gasoil : SN 1146			Gasoil : SN 001		
Gasoil :	SN 70419	X2 PRIM	AKD 412 E/Z / KD 12 E/Z / KD 112 E/Z			D 232 V12 / TD 232 V12 / TBD 232 V12		
Gasoil :	SN 70355	SECON	Type mach. MOTEUR			Type mach. MOTEUR		
8 V 2000 M93			Gasoil : SN 230			Oil/Oel : SO 570		
Type mach.	MOTEUR		AKD 412 V/SV / KD 412 V			Oil/Oel : SO 040		
Annee/year	07.04->		Type mach. MOTEUR			Gasoil : SN 324		
Oil/Oel :	SO 7219		Oil/Oel : SO 4072			Gasoil : SN 1147		
Gasoil :	SN 70419	X2 PRIM	Gasoil : SN 1146			H:111MM		
Gasoil :	SN 70355	SECON	Gasoil : SN 1147			H:145MM		
8 V 396			BAKD 9 Z / KD 12 D/V / KD 112 D/V			D 232 V6 / D 232 V8 / D 233 V8		
Type mach.	MOTEUR		Type mach. MOTEUR			Type mach. MOTEUR		
Oil/Oel :	SO 4105		Gasoil : SN 1146			Oil/Oel : SO 558		
Gasoil :	SN 5105		C 234 V12 / D 234 V8 / TBD 234 V8			Oil/Oel : SO 115		
MWM			Type mach. MOTEUR			Gasoil : SN 324		
AKD 10 D/V			Oil/Oel : SO 7038			SN 1147		
Type mach.	MOTEUR		Gasoil : SN 1147			CART/EINS		
Oil/Oel :	SO 7106		Gasoil : SN 324			VISSE/SCHR		
Gasoil :	SN 1146		Air1/Luft: SA 14010			SN 1147		
AKD 10 Z / AKD 102 / D 301-2			Type mach. MOTEUR			D 234 V16		
Type mach.	MOTEUR		Oil/Oel : SO 7038			Type mach. MOTEUR		
Oil/Oel :	SO 568		Gasoil : SN 1147			Oil/Oel : SO 7038		
Gasoil :	SN 1146		Gasoil : SN 324			Gasoil : SN 1147		
AKD 1105 D / D 208-3 / D 225-3			Type mach. MOTEUR			Gasoil : SN 324		
Type mach.	MOTEUR		Oil/Oel : SO 756			CART/EINS		
Oil/Oel :	SO 756	CART/EINS	Oil/Oel : SO 215			VISSE/SCHR		
Oil/Oel :	SO 215	VISSE/SCHR	Gasoil : SN 230			CART/EINS		
Gasoil :	SN 230					VISSE/SCHR		

MOTEURS | ENGINES | MOTOREN

MWM	MWM	MWM
D 302-1 / D 302-2 Type mach. MOTEUR Oil/Oel : SO 7108 Gasoil : SN 556	D 932 V6 / D 936 V8 / D 936 V12 Type mach. MOTEUR Gasoil : SN 1147 CART/EINS Gasoil : SN 324 VISSE/SCHR	TBD 620 V12 Type mach. MOTEUR Oil/Oel : SO 7038 Gasoil : SN 5105
D 302-3 Type mach. MOTEUR Oil/Oel : SO 215 Gasoil : SN 556	G 232 V12 / TGB 232 V12 Type mach. MOTEUR Oil/Oel : SO 040 Gasoil : SN 324 VISSE/SCHR Air1/Luft: SA 14009 K Air2/Luft: SA 14053	TBG 616 V12 Type mach. MOTEUR Aera/Vent: SAO 5375 MOT/ENG
D 308-3 / D 325-3 / KD 1105 D Type mach. MOTEUR Oil/Oel : SO 756 CART/EINS Oil/Oel : SO 215 VISSE/SCHR Gasoil : SN 230	G 232 V6 / G 232 V8 Type mach. MOTEUR Oil/Oel : SO 115 Gasoil : SN 324 VISSE/SCHR Air1/Luft: SA 13990 Air2/Luft: SA 11790	TBG 616 V16 Type mach. MOTEUR Aera/Vent: SAO 5375 MOT/ENG
D 325-2 Type mach. MOTEUR Oil/Oel : SO 311 Gasoil : SN 555	KD 211 Z / KDS 211 Z / KD 412 E/Z Type mach. MOTEUR Gasoil : SN 230	TBG 616 V8 Type mach. MOTEUR Aera/Vent: SAO 5375 MOT/ENG
D 325-4 / D 325-6 / KD 1105 S/V Type mach. MOTEUR Oil/Oel : SO 756 CART/EINS Oil/Oel : SO 053 VISSE/SCHR Gasoil : SN 1146 CART/EINS Gasoil : SN 039 VISSE/SCHR	LKA / LKB Type mach. MOTEUR Gasoil : SN 863	TCG 2015 V8 Type mach. MOTEUR Oil/Oel : SO 7202
D 327-2 Type mach. MOTEUR Oil/Oel : SO 311 Gasoil : SN 1147 CART/EINS Gasoil : SN 556 VISSE/SCHR	RH 345 / TBRH 345 Type mach. MOTEUR Oil/Oel : SO 9040	TCG 2016 V12 Type mach. MOTEUR Mot.type GAS Oil/Oel : SO 7038 Air1/Luft: SA 19031 Aera/Vent: SG 5007 MOT OUT Aera/Vent: SG 5008 MOT IN
D 327-3 Type mach. MOTEUR Oil/Oel : SO 215 Gasoil : SN 1147 CART/EINS Gasoil : SN 556 VISSE/SCHR	TBD 226 B-6D Type mach. MOTEUR	TCG 2020 V12 Type mach. MOTEUR Mot.type GAS Oil/Oel : SO 7038 Air/Luft : SA 17303 PANNEL OU/ODER Air/Luft : NN 5759 PTBP Air1/Luft: SA 19031 ROND Aera/Vent: SG 5007 MOT OUT OU/ODER Aera/Vent: SG 5008 MOT IN Aera/Vent: SC 5015 MOT OUT Aera/Vent: SG 5014 MOT IN
D 327-4 Type mach. MOTEUR Oil/Oel : SO 053	TBD 234 V12 Type mach. MOTEUR Oil/Oel : SO 7038 Gasoil : SN 1147 CART/EINS Gasoil : SN 324 VISSE/SCHR Air1/Luft: SA 11752	TCG 2020 V16 Type mach. MOTEUR Mot.type GAS Oil/Oel : SO 7038 Air/Luft : SA 17303 PANNEL OU/ODER Air/Luft : NN 5759 PTBP Air1/Luft: SA 19031 ROND Aera/Vent: SG 5011 MOT OUT OU/ODER Aera/Vent: SG 5010 MOT IN Aera/Vent: SC 5013 MOT OUT Aera/Vent: SG 5012 MOT IN
D 327-6 Type mach. MOTEUR Oil/Oel : SO 053 Gasoil : SN 1147 CART/EINS Gasoil : SN 556 VISSE/SCHR	TBD 234 V6 Type mach. MOTEUR Oil/Oel : SO 7038 Gasoil : SN 1147 CART/EINS Gasoil : SN 324 VISSE/SCHR	TCG 2020 V16 Type mach. MOTEUR Mot.type GAS Oil/Oel : SO 7038 Air/Luft : SA 17303 PANNEL OU/ODER Air/Luft : NN 5759 PTBP Air1/Luft: SA 19031 ROND Aera/Vent: SG 5011 MOT OUT OU/ODER Aera/Vent: SG 5010 MOT IN Aera/Vent: SC 5013 MOT OUT Aera/Vent: SG 5012 MOT IN
D 916-2 Type mach. MOTEUR Oil/Oel : SO 311 Gasoil : SN 556	TBD 604 BL-6 Type mach. MOTEUR	TCG 2020 V16 Type mach. MOTEUR Aera/Vent: SG 5013 MOT OUT Aera/Vent: SG 5012 MOT IN
D 916-3 Type mach. MOTEUR Oil/Oel : SO 215 Gasoil : SN 556	TBD 616 V12 Type mach. MOTEUR Oil/Oel : SO 7118 X2	TCG 2020 V16 Type mach. MOTEUR Aera/Vent: SG 5013 MOT/ENG
D 916-4 / D 916-6 Type mach. MOTEUR Oil/Oel : SO 053 Gasoil : SN 039	TBD 616 V16 Type mach. MOTEUR Oil/Oel : SO 7038 Gasoil : SN 5105	TCG 2020 V20 Type mach. MOTEUR Mot.type GAS Oil/Oel : SO 7038 Air/Luft : SA 17303 PANNEL OU/ODER Air/Luft : NN 5759 PTBP Air1/Luft: SA 19031 ROND Aera/Vent: SG 5011 MOT OUT OU/ODER Aera/Vent: SG 5010 MOT IN Aera/Vent: SC 5013 MOT OUT Aera/Vent: SG 5012 MOT IN



MOTEURS | ENGINES | MOTOREN

PERKINS			PERKINS			PERKINS		
A 4.212 / 4.192 / P 4.192 / 4.103 / 4.203 TA / P 4.203			AA 50377			AA 80812		
Type mach.	MOTEUR		Type mach.	MOTEUR		Type mach.	MOTEUR	
Oil/Oel :	SO 596	CART/EINS OU/ODER	Oil/Oel :	SO 404		Oil/Oel :	SO 404	
Oil/Oel :	SO 475	VISSE/SCHR	Gasoil :	SN 001	CART/EINS	Gasoil :	SN 001	
Gasoil :	SN 001	CAV H:71 MM OU/ODER	AA 50460			AA 80812		
Gasoil :	SN 145	H:70 MM OU/ODER	Type mach.	MOTEUR		Type mach.	MOTEUR	
Gasoil :	SN 158	H:85 MM	Oil/Oel :	SO 404		Oil/Oel :	SO 404	
A 4.236 / 4.236 / A 4.236 M / 4.236 TA			Gasoil :	SN 565	CART/EINS OU/ODER	Gasoil :	SN 001	
Type mach.	MOTEUR		Gasoil :	SN 327	VISSE/SCHR	AB 35015		
Oil/Oel :	SO 596	CART/EINS O:64 MM	AA 50508			Type mach.	MOTEUR	
Oil/Oel :	SO 598	CART/EINS O:94 MM	Type mach.	MOTEUR		Oil/Oel :	SO 242	
Oil/Oel :	SO 404	VISSE/SCHR H:140 MM	Oil/Oel :	SO 404		AB 50253		
Oil/Oel :	SO 242	VISSE/SCHR H:180 MM	Gasoil :	SN 565	CART/EINS OU/ODER	Type mach.	MOTEUR	
Gasoil :	SN 001	CAV H:71 MM OU/ODER	Gasoil :	SN 327	VISSE/SCHR	Oil/Oel :	SO 242	
Gasoil :	SN 158	H:85 MM OU/ODER	AA 50550			Gasoil :	SN 001	
Gasoil :	SN 565	H:112 MM	Type mach.	MOTEUR		AB 50260		
Oil/Oel :	SO 1594	CART/EINS H:156MM	Oil/Oel :	SO 404		Type mach.	MOTEUR	
A 4.300 / 4.300 / 4.300 TA			Gasoil :	SN 327	VISSE/SCHR	Oil/Oel :	SO 242	
Type mach.	MOTEUR		AA 70218			Gasoil :	SN 001	
Oil/Oel :	SO 1594	CART/EINS H:155 MM	Type mach.	MOTEUR		AB 50304		
Oil/Oel :	SO 598	CART/EINS H:115 MM	Oil/Oel :	SO 404		Type mach.	MOTEUR	
Oil/Oel :	SO 404	VISSE/SCHR	Gasoil :	SN 327	VISSE/SCHR	Oil/Oel :	SO 242	
Gasoil :	SN 158	H:85 MM OU/ODER	AA 70274			Gasoil :	SN 001	
Gasoil :	SN 145	H:70 MM	Type mach.	MOTEUR		AB 50364		
A 4.318 / 4.318.2			Oil/Oel :	SO 404		Type mach.	MOTEUR	
Type mach.	MOTEUR		Gasoil :	SN 327	VISSE/SCHR	Oil/Oel :	SO 242	
Oil/Oel :	SO 1594	CART/EINS OU/ODER	AA 70370			Gasoil :	SN 565	
Oil/Oel :	SO 404	VISSE/SCHR H:140 MM	Type mach.	MOTEUR		AB 50388		
Oil/Oel :	SO 242	VISSE/SCHR H:180 MM	Oil/Oel :	SO 404		Type mach.	MOTEUR	
Gasoil :	SN 001	CAV H:71 MM	Gasoil :	SN 001		Oil/Oel :	SO 242	
A 6.354 / C 6.354.2 / H 6.354 V			AA 80427			Gasoil :	SN 565	
Type mach.	MOTEUR		Type mach.	MOTEUR		AB 50444		
Oil/Oel :	SO 599	CART/EINS H:95MM	Oil/Oel :	SO 404		Type mach.	MOTEUR	
Oil/Oel :	SO 598	CART/EINS H:115MM	Gasoil :	SN 001		Oil/Oel :	SO 242	
Oil/Oel :	SO 404	VISSE/SCHR H:140MM	AA 80435			Gasoil :	SN 327	
Oil/Oel :	SO 242	VISSE/SCHR H:180MM	Type mach.	MOTEUR		AB 50445		
Gasoil :	SN 001	CAV H:71 MM OU/ODER	Oil/Oel :	SO 404		Type mach.	MOTEUR	
Gasoil :	SN 565	CAV H:113 MM OU/ODER	Gasoil :	SN 001		Oil/Oel :	SO 242	
Gasoil :	SN 158	H:85 MM	AA 80539			Gasoil :	SN 327	
AA 30501			Type mach.	MOTEUR		AB 50509		
Type mach.	MOTEUR		Oil/Oel :	SO 404		Type mach.	MOTEUR	
Oil/Oel :	SO 404		Gasoil :	SN 001		Oil/Oel :	SO 242	
Gasoil :	SN 327		AA 80576			Gasoil :	SN 565	VISSE/SCHR OU/ODER
AA 50254			Type mach.	MOTEUR		Gasoil :	SN 565	CART/EINS
Type mach.	MOTEUR		Oil/Oel :	SO 404		AB 50511		
Oil/Oel :	SO 404		Gasoil :	SN 001		Type mach.	MOTEUR	
Gasoil :	SN 001		AA 80624			Oil/Oel :	SO 242	
AA 50261			Type mach.	MOTEUR		Gasoil :	SN 327	VISSE/SCHR OU/ODER
Type mach.	MOTEUR		Oil/Oel :	SO 404		Gasoil :	SN 565	CART/EINS
Oil/Oel :	SO 404		Gasoil :	SN 327		AB 50514		
Gasoil :	SN 001	CART/EINS OU/ODER	AA 80788			Type mach.	MOTEUR	
Gasoil :	SN 327	VISSE/SCHR	Type mach.	MOTEUR		Oil/Oel :	SO 242	
AA 50271			Oil/Oel :	SO 404		Gasoil :	SN 327	VISSE/SCHR OU/ODER
Type mach.	MOTEUR		Gasoil :	SN 001		Gasoil :	SN 565	CART/EINS
Oil/Oel :	SO 404							
Gasoil :	SN 001	CART/EINS						



MOTEURS | ENGINES | MOTOREN

PERKINS			PERKINS			PERKINS		
AB 50561	MOTEUR		AD 4.203 / 4.203 / 4.203.2 / D 4.203 / G 4.203	MOTEUR		AH 31329	MOTEUR	
Type mach.			Type mach.			Type mach.		
Oil/Oel :	SO 242		Oil/Oel :	SO 596	CART/EINS OU/ODER	Oil/Oel :	SO 242	
Gasoil :	SN 001	CART/EINS	Oil/Oel :	SO 475	O:75 MM VISSE/SCHR	Gasoil :	SN 001	CART/EINS
AB 50607	MOTEUR		Oil/Oel :	SO 404	O:95 MM	AH 31330	MOTEUR	
Type mach.			Gasoil :	SN 001	CAV H:71 MM OU/ODER	Type mach.		
Oil/Oel :	SO 242		Gasoil :	SN 158	H:85 MM	Oil/Oel :	SO 404	
Gasoil :	SN 327	VISSE/SCHR	AD 50521	MOTEUR		Gasoil :	SN 001	CART/EINS
AB 80432	MOTEUR		Type mach.			AH 51042	MOTEUR	
Type mach.			Oil/Oel :	SO 242		Type mach.		
Oil/Oel :	SO 242		Gasoil :	SN 565		Oil/Oel :	SO 242	
Gasoil :	SN 001	CART/EINS	AD 80630	MOTEUR		Gasoil :	SN 001	
AB 80447	MOTEUR		Type mach.			AK 31305	MOTEUR	
Type mach.			Oil/Oel :	SO 404		Type mach.		
Oil/Oel :	SO 242		Gasoil :	SN 327		Oil/Oel :	SO 242	
Gasoil :	SN 565	CART/EINS	AD 80643	MOTEUR		Gasoil :	SN 001	CART/EINS
AB 80494	MOTEUR		Type mach.			AK 31306	MOTEUR	
Type mach.			Oil/Oel :	SO 404		Type mach.		
Oil/Oel :	SO 242	H:180MM OU/ODER	Gasoil :	SN 327		Oil/Oel :	SO 242	
Oil/Oel :	SO 404	H:144MM	AD 80719	MOTEUR		Gasoil :	SN 001	CART/EINS
Gasoil :	SN 327		Type mach.			AK 31354	MOTEUR	
AB 80503	MOTEUR		Oil/Oel :	SO 242		Type mach.		
Type mach.			Gasoil :	SN 565		Oil/Oel :	SO 242	
Oil/Oel :	SO 242	H:180MM OU/ODER	AD 80879	MOTEUR		Gasoil :	SN 001	CART/EINS
Oil/Oel :	SO 404	H:144MM	Type mach.			AK 37029	MOTEUR	
Gasoil :	SN 001		Oil/Oel :	SO 242		Type mach.		
AB 80525	MOTEUR		Gasoil :	SN 001		Oil/Oel :	SO 242	
Type mach.			AF 81017	MOTEUR		Gasoil :	SN 327	VISSE/SCHR
Oil/Oel :	SO 242	H:180MM OU/ODER	Type mach.			AK 50603	MOTEUR	
Oil/Oel :	SO 404	H:144MM	Oil/Oel :	SO 404		Type mach.		
Gasoil :	SN 001		Gasoil :	SN 001	CART/EINS OU/ODER	Oil/Oel :	SO 242	
AB 80575	MOTEUR		Gasoil :	SN 327	VISSE/SCHR	Gasoil :	SN 327	VISSE/SCHR
Type mach.			AG 31267	MOTEUR		AK 50628	MOTEUR	
Oil/Oel :	SO 404		Type mach.			Type mach.		
Gasoil :	SN 327	VISSE/SCHR	Oil/Oel :	SO 404		Oil/Oel :	SO 242	
AB 80577	MOTEUR		Gasoil :	SN 001	CART/EINS	Gasoil :	SN 327	VISSE/SCHR
Type mach.			AG 80757	MOTEUR		AK 50640	MOTEUR	
Oil/Oel :	SO 404		Type mach.			Type mach.		
Gasoil :	SN 001		Oil/Oel :	SO 404		Oil/Oel :	SO 242	
AB 80789	MOTEUR		Gasoil :	SN 001	CART/EINS	Gasoil :	SN 327	VISSE/SCHR
Type mach.			AH 31268	MOTEUR		AK 50652	MOTEUR	
Oil/Oel :	SO 242		Type mach.			Type mach.		
Gasoil :	SN 001		Oil/Oel :	SO 404		Oil/Oel :	SO 242	
AB 80821	MOTEUR		Gasoil :	SN 001	CART/EINS	Gasoil :	SN 327	VISSE/SCHR
Type mach.			AH 31277	MOTEUR		AK 50667	MOTEUR	
Oil/Oel :	SO 242		Type mach.			Type mach.		
Gasoil :	SN 001		Oil/Oel :	SO 242		Oil/Oel :	SO 242	
AC 50283	MOTEUR		Gasoil :	SN 327	VISSE/SCHR	Gasoil :	SN 327	VISSE/SCHR
Type mach.			AH 31278	MOTEUR		AK 50670	MOTEUR	
Oil/Oel :	SO 242		Type mach.			Type mach.		
Gasoil :	SN 001		Oil/Oel :	SO 242		Oil/Oel :	SO 242	
			Gasoil :	SN 327	VISSE/SCHR	Gasoil :	SN 327	VISSE/SCHR
			AH 31279	MOTEUR				
			Type mach.					
			Oil/Oel :	SO 242				
			Gasoil :	SN 327	VISSE/SCHR			
			Type mach.					
			Oil/Oel :	SO 242				
			Gasoil :	SN 327	VISSE/SCHR			

MOTEURS | ENGINES | MOTOREN

PERKINS			PERKINS			PERKINS		
AK 50722	MOTEUR		AK 81076	MOTEUR		AM 81173	MOTEUR	
Type mach.			Type mach.			Type mach.		
Oil/Oel :	SO 404		Oil/Oel :	SO 242		Oil/Oel :	SO 242	
Gasoil :	SN 327	VISSE/SCHR	Gasoil :	SN 327	VISSE/SCHR	Gasoil :	SN 327	VISSE/SCHR
AK 50767	MOTEUR		AK 81111	MOTEUR		AM 81337	MOTEUR	
Type mach.			Type mach.			Type mach.		
Oil/Oel :	SO 242		Oil/Oel :	SO 404		Oil/Oel :	SO 242	
Gasoil :	SN 327	VISSE/SCHR	Gasoil :	SN 327	VISSE/SCHR	Gasoil :	SN 001	CART/EINS
AK 50804	MOTEUR		AK 81196	MOTEUR		AP 80975	MOTEUR	
Type mach.			Type mach.			Type mach.		
Oil/Oel :	SO 242		Oil/Oel :	SO 404		Oil/Oel :	SO 404	
Gasoil :	SN 327	VISSE/SCHR	Gasoil :	SN 327	VISSE/SCHR	Gasoil :	SN 001	CART/EINS
AK 51092	MOTEUR		AK 81213	MOTEUR		AP 81012	MOTEUR	
Type mach.			Type mach.			Type mach.		
Oil/Oel :	SO 242		Oil/Oel :	SO 242		Oil/Oel :	SO 242	
Gasoil :	SN 327	VISSE/SCHR	Gasoil :	SN 327	VISSE/SCHR	Gasoil :	SN 001	CART/EINS
AK 51094	MOTEUR		AK 81298	MOTEUR		AQ 31424	MOTEUR	
Type mach.			Type mach.			Type mach.		
Oil/Oel :	SO 242		Oil/Oel :	SO 242		Oil/Oel :	SO 404	
Gasoil :	SN 327	VISSE/SCHR	Gasoil :	SN 001	CART/EINS	Gasoil :	SN 001	CART/EINS
AK 80908	MOTEUR		AK 81335	MOTEUR		AQ 50705	MOTEUR	
Type mach.			Type mach.			Type mach.		
Oil/Oel :	SO 404		Oil/Oel :	SO 242		Oil/Oel :	SO 242	
Gasoil :	SN 001	CART/EINS	Gasoil :	SN 001	CART/EINS	Gasoil :	SN 327	VISSE/SCHR
AK 80920	MOTEUR		AK 81336	MOTEUR		AQ 50706	MOTEUR	
Type mach.			Type mach.			Type mach.		
Oil/Oel :	SO 242		Oil/Oel :	SO 242		Oil/Oel :	SO 242	
Gasoil :	SN 001	CART/EINS	Gasoil :	SN 001	CART/EINS	Gasoil :	SN 327	VISSE/SCHR
AK 80945	MOTEUR		AM 31307	MOTEUR		AQ 50707	MOTEUR	
Type mach.			Type mach.			Type mach.		
Oil/Oel :	SO 242		Oil/Oel :	SO 242		Oil/Oel :	SO 242	
Gasoil :	SN 001	CART/EINS	Gasoil :	SN 001	CART/EINS	Gasoil :	SN 327	VISSE/SCHR
AK 80981	MOTEUR		AM 50703	MOTEUR		AQ 81010	MOTEUR	
Type mach.			Type mach.			Type mach.		
Oil/Oel :	SO 242		Oil/Oel :	SO 242		Oil/Oel :	SO 242	
Gasoil :	SN 327	VISSE/SCHR	Gasoil :	SN 327	VISSE/SCHR	Gasoil :	SN 001	CART/EINS
AK 80997	MOTEUR		AM 50822	MOTEUR		AQ 81206	MOTEUR	
Type mach.			Type mach.			Type mach.		
Oil/Oel :	SO 242		Oil/Oel :	SO 242		Oil/Oel :	SO 242	
Gasoil :	SN 327	VISSE/SCHR	Gasoil :	SN 327	VISSE/SCHR	Gasoil :	SN 327	VISSE/SCHR
AK 81029	MOTEUR		AM 80922	MOTEUR		AR 31435	MOTEUR	
Type mach.			Type mach.			Type mach.		
Oil/Oel :	SO 404		Oil/Oel :	SO 242		Oil/Oel :	SO 242	
Gasoil :	SN 001	CART/EINS	Gasoil :	SN 001	CART/EINS	Gasoil :	SN 001	CART/EINS
AK 81045	MOTEUR		AM 80968	MOTEUR		AR 36184	MOTEUR	
Type mach.			Type mach.			Type mach.		
Oil/Oel :	SO 242		Oil/Oel :	SO 242		Oil/Oel :	SO 404	
Gasoil :	SN 327	VISSE/SCHR	Gasoil :	SN 327	VISSE/SCHR	Gasoil :	SN 327	VISSE/SCHR
AK 81053	MOTEUR		AM 81041	MOTEUR		AR 36643	MOTEUR	
Type mach.			Type mach.			Type mach.		
Oil/Oel :	SO 242		Oil/Oel :	SO 242		Oil/Oel :	SO 404	
Gasoil :	SN 001	CART/EINS	Gasoil :	SN 001	CART/EINS	Gasoil :	SN 327	VISSE/SCHR



MOTEURS | ENGINES | MOTOREN

PERKINS			PERKINS			PERKINS		
AR 50659	MOTEUR		AR 81334	MOTEUR		C 4.236 / G 4.236 / T 4.236	MOTEUR	
Type mach.			Type mach.			Type mach.		
Oil/Oel :	SO 404		Oil/Oel :	SO 404		Oil/Oel :	SO 596	CART/EINS 0:64MM
Gasoil :	SN 327	VISSE/SCHR	Gasoil :	SN 001	CART/EINS	Oil/Oel :	SO 598	CART/EINS 0:94MM
AR 50673	MOTEUR		AS 50693	MOTEUR		Oil/Oel :	SO 404	VISSE/SCHR H:140MM
Type mach.			Type mach.			Oil/Oel :	SO 242	VISSE/SCHR H:180MM
Oil/Oel :	SO 404		Oil/Oel :	SO 404		Gasoil :	SN 001	CAV H:71 MM OU/ODER
Gasoil :	SN 327	VISSE/SCHR	Gasoil :	SN 327	VISSE/SCHR	Gasoil :	SN 158	H:85 MM
AR 50690	MOTEUR		AS 81011	MOTEUR		C 6.220 / C 6.305 / C 6.350	MOTEUR	
Type mach.			Type mach.			Type mach.		
Oil/Oel :	SO 404		Oil/Oel :	SO 404		Oil/Oel :	SO 4032	CART/EINS OU/ODER
Gasoil :	SN 327	VISSE/SCHR	Gasoil :	SN 001	CART/EINS	Oil/Oel :	SO 3356	VISSE/SCHR
AR 50741	MOTEUR		B 3.152 / D 3.152 / D 3.152.4 / F 3.152	MOTEUR		CE 21583	MOTEUR	
Type mach.			Type mach.			Type mach.		
Oil/Oel :	SO 404		Oil/Oel :	SO 568	CART/EINS OU/ODER	Oil/Oel :	SO 475	
Gasoil :	SN 327	VISSE/SCHR	Oil/Oel :	SO 475	VISSE/SCHR	Gasoil :	SN 327	VISSE/SCHR
AR 70417	MOTEUR		Gasoil :	SN 001	CAV H:71 MM OU/ODER	CE 21690	MOTEUR	
Type mach.			Gasoil :	SN 158	H:85 MM	Type mach.		
Oil/Oel :	SO 404		B 3.153	MOTEUR		Oil/Oel :	SO 475	
Gasoil :	SN 327	VISSE/SCHR	Type mach.			Gasoil :	SN 327	VISSE/SCHR OU/ODER
AR 70455	MOTEUR		Oil/Oel :	SO 596	CART/EINS OU/ODER	Gasoil :	SN 001	CART/EINS
Type mach.			Oil/Oel :	SO 475	VISSE/SCHR	CE 21753	MOTEUR	
Oil/Oel :	SO 404		Gasoil :	SN 001	CAV H:71 MM OU/ODER	Type mach.		
Gasoil :	SN 327	VISSE/SCHR	Gasoil :	SN 158	H:85 MM	Oil/Oel :	SO 475	
AR 81026	MOTEUR		BA 30712	MOTEUR		Gasoil :	SN 001	CART/EINS
Type mach.			Type mach.			CE 21899	MOTEUR	
Oil/Oel :	SO 404		Oil/Oel :	SO 8908		Type mach.		
Gasoil :	SN 001	CART/EINS	Gasoil :	SN 327	VISSE/SCHR	Oil/Oel :	SO 475	
AR 81027	MOTEUR		BA 50275	MOTEUR		Gasoil :	SN 001	CART/EINS
Type mach.			Type mach.			CE 22372	MOTEUR	
Oil/Oel :	SO 404		Oil/Oel :	SO 8908		Type mach.		
Gasoil :	SN 001	CART/EINS	Gasoil :	SN 327	VISSE/SCHR	Oil/Oel :	SO 475	
AR 81110	MOTEUR		BA 80457	MOTEUR		Gasoil :	SN 001	CART/EINS
Type mach.			Type mach.			CE 22488	MOTEUR	
Oil/Oel :	SO 404		Oil/Oel :	SO 8908		Type mach.		
Gasoil :	SN 327	VISSE/SCHR	Gasoil :	SN 327	VISSE/SCHR	Oil/Oel :	SO 475	
AR 81148	MOTEUR		BB 30720	MOTEUR		CE 22522	MOTEUR	
Type mach.			Type mach.			Type mach.		
Oil/Oel :	SO 404		Oil/Oel :	SO 8908		Oil/Oel :	SO 475	
Gasoil :	SN 001	CART/EINS	Gasoil :	SN 327	VISSE/SCHR	Gasoil :	SN 001	CART/EINS
AR 81155	MOTEUR		BB 80459	MOTEUR		CE 22680	MOTEUR	
Type mach.			Type mach.			Type mach.		
Oil/Oel :	SO 404		Oil/Oel :	SO 8908		Oil/Oel :	SO 475	
Gasoil :	SN 001	CART/EINS	Gasoil :	SN 327	VISSE/SCHR	CE 31168	MOTEUR	
AR 81189	MOTEUR		BB 80486	MOTEUR		Type mach.		
Type mach.			Type mach.			Oil/Oel :	SO 475	
Oil/Oel :	SO 242		Oil/Oel :	SO 8908		Gasoil :	SN 001	CART/EINS
Gasoil :	SN 001	CART/EINS	Gasoil :	SN 327	VISSE/SCHR	CE 31197	MOTEUR	
AR 81268	MOTEUR		BB 80570	MOTEUR		Type mach.		
Type mach.			Type mach.			Oil/Oel :	SO 475	
Oil/Oel :	SO 404		Oil/Oel :	SO 8908		Gasoil :	SN 001	CART/EINS
Gasoil :	SN 001	CART/EINS	Gasoil :	SN 327	VISSE/SCHR	CE 50276	MOTEUR	
						Type mach.		
						Oil/Oel :	SO 475	
						Gasoil :	SN 001	CART/EINS

MOTEURS | ENGINES | MOTOREN

PERKINS			PERKINS			PERKINS		
CE 50333	MOTEUR		CP 80942	MOTEUR		ED 80259	MOTEUR	
Type mach.			Type mach.			Type mach.		
Oil/Oel :	SO 475		Oil/Oel :	SO 404		Oil/Oel :	SO 404	
Gasoil :	SN 001	CART/EINS	Gasoil :	SN 001	CART/EINS	Gasoil :	SN 001	CART/EINS
CE 80027	MOTEUR		CP 81079	MOTEUR		ED 80286	MOTEUR	
Type mach.			Type mach.			Type mach.		
Oil/Oel :	SO 475		Oil/Oel :	SO 404		Oil/Oel :	SO 404	
Gasoil :	SN 001	CART/EINS	Gasoil :	SN 001	CART/EINS	Gasoil :	SN 001	CART/EINS
CE 80236	MOTEUR		CP 81080	MOTEUR		F 4.152 / G 3.152 / P 3.152 / T 3.152.4		
Type mach.			Type mach.			Type mach.		
Oil/Oel :	SO 475		Oil/Oel :	SO 404		Oil/Oel :	SO 598	CART/EINS OU/ODER
Gasoil :	SN 001	CART/EINS	Gasoil :	SN 001	CART/EINS	Oil/Oel :	SO 475	VISSE/SCHR
CH3XL2 VOIR/SEE/SIEHE 404D 22			CP 81120	MOTEUR		Gasoil :	SN 001	CAV H:71 MM OU/ODER
Type mach.			Type mach.			Gasoil :	SN 158	H:85 MM
CM 50186	MOTEUR		Oil/Oel :	SO 11019		F5DFL414C		
Type mach.			Gasoil :	SN 001	CART/EINS	Type mach.		
Oil/Oel :	SO 475		CP 81149	MOTEUR		Oil/Oel :	SO 10106	
Gasoil :	SN 001	CART/EINS	Type mach.			Gasoil :	SN 40691	PRIM
CM 50330	MOTEUR		Oil/Oel :	SO 404		Gasoil :	SN 40678	SECON
Type mach.			Gasoil :	SN 001	CART/EINS	F5HFL414G		
Oil/Oel :	SO 475		CT 81007	MOTEUR		Type mach.		
Gasoil :	SN 001	CART/EINS	Type mach.			Oil/Oel :	SO 10106	
CM 80387	MOTEUR		Oil/Oel :	SO 404		Gasoil :	SN 40691	PRIM
Type mach.			Gasoil :	SN 001	CART/EINS	Gasoil :	SN 40678	SECON
Oil/Oel :	SO 475		CV 12-400 G	MOTEUR		HD/HH/HL/HM SERIES		
Gasoil :	SN 001	CART/EINS	Type mach.			Type mach.		
CN 31139	MOTEUR		Oil/Oel :	SO 3356		Oil/Oel :	SO 11110	
Type mach.			Gasoil :	SN 4036		Gasoil :	SN 001	
Oil/Oel :	SO 475		Air/Luft :	SA 14532		HN/HP/HR SERIES		
Gasoil :	SN 001	CART/EINS	CV 12-450 G	MOTEUR		Type mach.		
CN 31171	MOTEUR		Type mach.			Oil/Oel :	SO 11110	
Type mach.			Oil/Oel :	SO 3356		Gasoil :	SN 001	
Oil/Oel :	SO 475		Gasoil :	SN 4036		Air/Luft :	SA 17217	
Gasoil :	SN 001	CART/EINS	Air/Luft :	SA 14532		HP 81506 U		
CN 31198	MOTEUR		DC 38182	MOTEUR		Type mach.		
Type mach.			Type mach.			Oil/Oel :	SO 11110	
Oil/Oel :	SO 475		Oil/Oel :	SO 404		Gasoil :	SN 001	CART/EINS
Gasoil :	SN 001	CART/EINS	Gasoil :	SN 30026		HT 6.354 M / T 6.354 / T 6.354 M		
CP 80776	MOTEUR		DJ 51279	MOTEUR		Type mach.		
Type mach.			Type mach.			Oil/Oel :	SO 599	CART/EINS H:95MM
Oil/Oel :	SO 404		Oil/Oel :	SO 404		Oil/Oel :	SO 598	CART/EINS H:115MM
Gasoil :	SN 001	CART/EINS	Gasoil :	SN 30026		Oil/Oel :	SO 404	VISSE/SCHR H:140MM
CP 80820	MOTEUR		ED 22797	MOTEUR		Oil/Oel :	SO 242	VISSE/SCHR H:180MM
Type mach.			Type mach.			Gasoil :	SN 001	CAV H:71 MM OU/ODER
Oil/Oel :	SO 404		Oil/Oel :	SO 404		Gasoil :	SN 565	CAV H:113 MM OU/ODER
Gasoil :	SN 001	CART/EINS	Gasoil :	SN 001	CART/EINS	Gasoil :	SN 158	H:85 MM
CP 80860	MOTEUR		ED 33211	MOTEUR		JD 21751		
Type mach.			Type mach.			Type mach.		
Oil/Oel :	SO 11019		Oil/Oel :	SO 404		Oil/Oel :	SO 475	
Gasoil :	SN 001	CART/EINS	Gasoil :	SN 001	CART/EINS	Gasoil :	SN 001	CART/EINS
CP 80891	MOTEUR		ED 50250	MOTEUR		JE 21586		
Type mach.			Type mach.			Type mach.		
Oil/Oel :	SO 404		Oil/Oel :	SO 404		Oil/Oel :	SO 475	
Gasoil :	SN 001	CART/EINS	Gasoil :	SN 001	CART/EINS	Gasoil :	SN 001	CART/EINS

MOTEURS | ENGINES | MOTOREN

PERKINS			PERKINS			PERKINS		
JE 22494	MOTEUR		LD 22784	MOTEUR		LD 33671	MOTEUR	
Type mach.			Type mach.			Type mach.		
Oil/Oel :	SO 475		Oil/Oel :	SO 404		Oil/Oel :	SO 404	
Gasoil :	SN 001	CART/EINS	Gasoil :	SN 001	CART/EINS	Gasoil :	SN 001	CART/EINS
JE 80038	MOTEUR		LD 30170	MOTEUR		LD 33678	MOTEUR	
Type mach.			Type mach.			Type mach.		
Oil/Oel :	SO 475		Oil/Oel :	SO 404		Oil/Oel :	SO 404	
Gasoil :	SN 001	CART/EINS	Gasoil :	SN 001	CART/EINS	Gasoil :	SN 001	CART/EINS
JE 80130	MOTEUR		LD 30826	MOTEUR		LD 33682	MOTEUR	
Type mach.			Type mach.			Type mach.		
Oil/Oel :	SO 475		Oil/Oel :	SO 404		Oil/Oel :	SO 404	
Gasoil :	SN 001	CART/EINS	Gasoil :	SN 001	CART/EINS	Gasoil :	SN 001	CART/EINS
JG 70100	MOTEUR		LD 31140	MOTEUR		LD 50096	MOTEUR	
Type mach.			Type mach.			Type mach.		
Oil/Oel :	SO 475		Oil/Oel :	SO 404		Oil/Oel :	SO 404	
Gasoil :	SN 001	CART/EINS	Gasoil :	SN 001	CART/EINS	Gasoil :	SN 001	CART/EINS
JG 70162	MOTEUR		LD 31154	MOTEUR		LD 50145	MOTEUR	
Type mach.			Type mach.			Type mach.		
Oil/Oel :	SO 475		Oil/Oel :	SO 404		Oil/Oel :	SO 404	
Gasoil :	SN 001	CART/EINS	Gasoil :	SN 001	CART/EINS	Gasoil :	SN 001	CART/EINS
JG 80023	MOTEUR		LD 31179	MOTEUR		LD 50221	MOTEUR	
Type mach.			Type mach.			Type mach.		
Oil/Oel :	SO 475		Oil/Oel :	SO 404		Oil/Oel :	SO 404	
Gasoil :	SN 001	CART/EINS	Gasoil :	SN 001	CART/EINS	Gasoil :	SN 001	CART/EINS
JG 80033	MOTEUR		LD 31190	MOTEUR		LD 50222	MOTEUR	
Type mach.			Type mach.			Type mach.		
Oil/Oel :	SO 475		Oil/Oel :	SO 404		Oil/Oel :	SO 404	
Gasoil :	SN 001	CART/EINS	Gasoil :	SN 001	CART/EINS	Gasoil :	SN 001	CART/EINS
KD 50316	MOTEUR		LD 31199	MOTEUR		LD 50317	MOTEUR	
Type mach.			Type mach.			Type mach.		
Oil/Oel :	SO 11110		Oil/Oel :	SO 404		Oil/Oel :	SO 404	
KE 50744 U	MOTEUR		Gasoil :	SN 001	CART/EINS	Gasoil :	SN 001	CART/EINS
Type mach.			LD 31200	MOTEUR		LD 70101	MOTEUR	
Oil/Oel :	SO 11110		Type mach.			Type mach.		
KF 80506	MOTEUR		Oil/Oel :	SO 404		Oil/Oel :	SO 404	
Type mach.			Gasoil :	SN 001	CART/EINS	Gasoil :	SN 001	CART/EINS
Oil/Oel :	SO 11110		LD 31201	MOTEUR		LD 70201	MOTEUR	
Gasoil :	FT 6238		Type mach.			Type mach.		
KR 50736 U	MOTEUR		Oil/Oel :	SO 404		Oil/Oel :	SO 404	
Type mach.			Gasoil :	SN 001	CART/EINS	Gasoil :	SN 001	CART/EINS
Oil/Oel :	SO 11110		LD 31202	MOTEUR		LD 80094	MOTEUR	
Gasoil :	FT 6238		Type mach.			Type mach.		
KR 80667	MOTEUR		Oil/Oel :	SO 404		Oil/Oel :	SO 242	
Type mach.			Gasoil :	SN 001	CART/EINS	Gasoil :	SN 001	CART/EINS
Oil/Oel :	SO 11110		LD 33599	MOTEUR		LD 80167	MOTEUR	
Gasoil :	FT 1907		Type mach.			Type mach.		
LD 22573	MOTEUR		Oil/Oel :	SO 404		Oil/Oel :	SO 404	
Type mach.			Gasoil :	SN 001	CART/EINS	Gasoil :	SN 001	CART/EINS
Oil/Oel :	SO 404		LD 33616	MOTEUR		LD 80231	MOTEUR	
Gasoil :	SN 001	CART/EINS	Type mach.			Type mach.		
LD 22781	MOTEUR		Oil/Oel :	SO 404		Oil/Oel :	SO 404	
Type mach.			Gasoil :	SN 001	CART/EINS	Gasoil :	SN 001	CART/EINS
Oil/Oel :	SO 404							
Gasoil :	SN 001	CART/EINS						

MOTEURS | ENGINES | MOTOREN

PERKINS			PERKINS			PERKINS		
LD 80301	Type mach.	MOTEUR	LF 31180	Type mach.	MOTEUR	LG 80274	Type mach.	MOTEUR
Oil/Oel :	SO 404		Oil/Oel :	SO 404		Oil/Oel :	SO 404	
Gasoil :	SN 001	CART/EINS	Gasoil :	SN 001	CART/EINS	Gasoil :	SN 001	CART/EINS
LD 80320	Type mach.	MOTEUR	LF 31203	Type mach.	MOTEUR	LGDF 1012	Type mach.	MOTEUR
Oil/Oel :	SO 404		Oil/Oel :	SO 404		Oil/Oel :	SO 10052	
Gasoil :	SN 001	CART/EINS	Gasoil :	SN 001	CART/EINS	Gasoil :	SN 55444	PRIM
LD 80352	Type mach.	MOTEUR	LF 31204	Type mach.	MOTEUR	Gasoil :	SN 55429	SECON
Oil/Oel :	SO 404		Oil/Oel :	SO 404		Air1/Luft:	SA 16417	
Gasoil :	SN 001	CART/EINS	Gasoil :	SN 001	CART/EINS	LJ 30120	Type mach.	MOTEUR
LD 80442	Type mach.	MOTEUR	LF 31227	Type mach.	MOTEUR	Oil/Oel :	SO 404	
Oil/Oel :	SO 404		Oil/Oel :	SO 404		Gasoil :	SN 001	CART/EINS
Gasoil :	SN 001	CART/EINS	Gasoil :	SN 001	CART/EINS	LJ 31131	Type mach.	MOTEUR
LD 80479	Type mach.	MOTEUR	LF 80305	Type mach.	MOTEUR	Oil/Oel :	SO 404	
Oil/Oel :	SO 404		Oil/Oel :	SO 404		Gasoil :	SN 001	CART/EINS
LF 21201	Type mach.	MOTEUR	LF 80443	Type mach.	MOTEUR	LJ 31153	Type mach.	MOTEUR
Oil/Oel :	SO 404		Oil/Oel :	SO 404		Oil/Oel :	SO 404	
LF 22471	Type mach.	MOTEUR	Gasoil :	SN 001	CART/EINS	Gasoil :	SN 001	CART/EINS
Oil/Oel :	SO 404		LF 70063	Type mach.	MOTEUR	LJ 31217	Type mach.	MOTEUR
LF 22478	Type mach.	MOTEUR	Oil/Oel :	SO 404		Oil/Oel :	SO 404	
Oil/Oel :	SO 404		Gasoil :	SN 001	CART/EINS	Gasoil :	SN 001	CART/EINS
Gasoil :	SN 001	CART/EINS	LG 70090	Type mach.	MOTEUR	LJ 31220	Type mach.	MOTEUR
LF 22575	Type mach.	MOTEUR	Oil/Oel :	SO 404		Oil/Oel :	SO 404	
Oil/Oel :	SO 404		Gasoil :	SN 001	CART/EINS	Gasoil :	SN 001	CART/EINS
Gasoil :	SN 001	CART/EINS	LG 70103	Type mach.	MOTEUR	LJ 31231	Type mach.	MOTEUR
LF 22762	Type mach.	MOTEUR	Oil/Oel :	SO 404		Oil/Oel :	SO 404	
Oil/Oel :	SO 404		Gasoil :	SN 001	CART/EINS	Gasoil :	SN 001	CART/EINS
Gasoil :	SN 001	CART/EINS	LG 70127	Type mach.	MOTEUR	LJ 33494	Type mach.	MOTEUR
LF 22790	Type mach.	MOTEUR	Oil/Oel :	SO 404		Oil/Oel :	SO 404	
Oil/Oel :	SO 404		Gasoil :	SN 001	CART/EINS	Gasoil :	SN 001	CART/EINS
Gasoil :	SN 001	CART/EINS	LG 70184	Type mach.	MOTEUR	LJ 35009	Type mach.	MOTEUR
LF 31091	Type mach.	MOTEUR	Oil/Oel :	SO 404		Oil/Oel :	SO 404	
Oil/Oel :	SO 404		Gasoil :	SN 001	CART/EINS	Gasoil :	SN 001	CART/EINS
Gasoil :	SN 001	CART/EINS	LG 70188	Type mach.	MOTEUR	LJ 50183	Type mach.	MOTEUR
LF 31141	Type mach.	MOTEUR	Oil/Oel :	SO 404		Oil/Oel :	SO 404	
Oil/Oel :	SO 404		Gasoil :	SN 001	CART/EINS	Gasoil :	SN 001	CART/EINS
Gasoil :	SN 001	CART/EINS	LG 70209	Type mach.	MOTEUR	LJ 50223	Type mach.	MOTEUR
LF 31152	Type mach.	MOTEUR	Oil/Oel :	SO 404		Oil/Oel :	SO 404	
Oil/Oel :	SO 404		Gasoil :	SN 001	CART/EINS	Gasoil :	SN 001	CART/EINS
Gasoil :	SN 001	CART/EINS	LJ 50231	Type mach.	MOTEUR	Oil/Oel :	SO 404	
			Oil/Oel :	SO 404		Gasoil :	SN 001	CART/EINS
			Gasoil :	SN 001	CART/EINS			



MOTEURS | ENGINES | MOTOREN

PERKINS			PERKINS			PERKINS		
LJ 80273	MOTEUR		PHASER 110	MOTEUR		RE 38214	MOTEUR	
Type mach.			Type mach.	4 CYL		Type mach.		
Oil/Oel :	SO 404		Mot.type			Oil/Oel :	SO 242	
Gasoil :	SN 001	CART/EINS	Oil/Oel :	SO 404	H:140 MM OU/ODER	Gasoil :	SN 30017	
LJ 80322	MOTEUR		Oil/Oel :	SO 242	H:180 MM	RE 81372	MOTEUR	
Type mach.			Gasoil :	SN 001		Type mach.		
Oil/Oel :	SO 404		PHASER 110 T / PHASER 120 TI	MOTEUR		Oil/Oel :	SO 242	
Gasoil :	SN 001	CART/EINS	Type mach.			Gasoil :	SN 30017	
LJ 80395	MOTEUR		Oil/Oel :	SO 404	H:140 MM OU/ODER	RE/RF/RG/RH/RJ/RK SERIES	MOTEUR	
Type mach.			Oil/Oel :	SO 242	H:180 MM	Type mach.		
Oil/Oel :	SO 404		Gasoil :	SN 001		Oil/Oel :	SO 242	
Gasoil :	SN 001	CART/EINS	PHASER 125 / PHASER 90	MOTEUR		Gasoil :	SN 30025	PREF/VORF
LJ 80441	MOTEUR		Type mach.			Gasoil :	SN 30017	
Type mach.			Oil/Oel :	SO 404	H:140 MM OU/ODER	RF 37976	MOTEUR	
Oil/Oel :	SO 404		Oil/Oel :	SO 242	H:180 MM	Type mach.		
Gasoil :	SN 001	CART/EINS	Gasoil :	SN 001		Oil/Oel :	SO 242	
LJ 80460	MOTEUR		PHASER 135 / PHASER 145 T	MOTEUR		Gasoil :	SN 30017	
Type mach.			Type mach.			RG 37915	MOTEUR	
Oil/Oel :	SO 404		Oil/Oel :	SO 404	H:140 MM OU/ODER	Type mach.		
Gasoil :	SN 001	CART/EINS	Oil/Oel :	SO 242	H:180 MM	Oil/Oel :	SO 242	
LJ 80472	MOTEUR		Gasoil :	SN 001		Gasoil :	SN 30017	
Type mach.			PHASER 160 T / PHASER 180 TI	MOTEUR		RG 37985	MOTEUR	
Oil/Oel :	SO 404		Type mach.			Type mach.		
Gasoil :	SN 001	CART/EINS	Oil/Oel :	SO 404	H:140 MM OU/ODER	Oil/Oel :	SO 242	VISSE/SCHR OU/ODER
LM 31283	MOTEUR		Oil/Oel :	SO 242	H:180 MM	Oil/Oel :	SO 11061	ECO/EKO
Type mach.			Gasoil :	SN 001		Gasoil :	SN 30017	
Oil/Oel :	SO 404		PHASER 210 TI	MOTEUR		RG 38044	MOTEUR	
Gasoil :	SN 327	VISSE/SCHR	Type mach.			Type mach.		
LM 31327	MOTEUR		Mot.type	6 CYL TURBO		Oil/Oel :	SO 242	
Type mach.			Oil/Oel :	SO 404	H:140 MM OU/ODER	Gasoil :	SN 30017	
Oil/Oel :	SO 404		Oil/Oel :	SO 242	H:180 MM	RG 38067	MOTEUR	
Gasoil :	SN 327	VISSE/SCHR	Gasoil :	SN 001		Type mach.		
LM 81200	MOTEUR		RE 37858	MOTEUR		Oil/Oel :	SO 242	
Type mach.			Type mach.			Gasoil :	SN 30017	
Oil/Oel :	SO 404		Oil/Oel :	SO 242	VISSE/SCHR OU/ODER	RG 38086	MOTEUR	
Gasoil :	SN 327	VISSE/SCHR	Oil/Oel :	SO 11061	ECO/EKO	Type mach.		
NC 22608	MOTEUR		Gasoil :	SN 30017		Oil/Oel :	SO 242	
Type mach.			RE 37887	MOTEUR		Gasoil :	SN 30017	
Oil/Oel :	SO 404		Type mach.			RG 38099	MOTEUR	
Gasoil :	SN 327	VISSE/SCHR	Oil/Oel :	SO 242		Type mach.		
NL 75022	MOTEUR		Gasoil :	SN 30017		Oil/Oel :	SO 242	
Type mach.			RE 38038	MOTEUR		Gasoil :	SN 30017	
Oil/Oel :	SO 242		Type mach.			RG 38101	MOTEUR	
Gasoil :	SN 30017		Oil/Oel :	SO 242		Type mach.		
P 3.144 / 3.144 / P 3.144.1 / P 3.144 M / P 3.144 TA	MOTEUR		Gasoil :	SN 30017		Oil/Oel :	SO 242	
Type mach.			RE 38073	MOTEUR		Gasoil :	SN 30017	
Oil/Oel :	SO 598	CART/EINS	Type mach.			RG 38138	MOTEUR	
Gasoil :	SN 001	CAV H:71 MM OU/ODER	Oil/Oel :	SO 242		Type mach.		
Gasoil :	SN 158	H:85 MM	Gasoil :	SN 30017		Oil/Oel :	SO 242	
P 6.247 / 6.247	MOTEUR		RE 38096	MOTEUR		Gasoil :	SN 30017	
Type mach.			Type mach.			RG 38232	MOTEUR	
Oil/Oel :	SO 404	H:140 MM OU/ODER	Oil/Oel :	SO 242		Type mach.		
Oil/Oel :	SO 242	H:180 MM	Gasoil :	SN 30017		Oil/Oel :	SO 242	
Gasoil :	SN 001	CAV H:71 MM	RE 38115	MOTEUR		Gasoil :	SN 30017	
			Type mach.					
			Oil/Oel :	SO 242				
			Gasoil :	SN 30017				

MOTEURS | ENGINES | MOTOREN

PERKINS		PERKINS		PERKINS	
RG 81374	MOTEUR	TU 30122	MOTEUR	TW 80255	MOTEUR
Type mach.		Type mach.		Type mach.	
Oil/Oel :	SO 242	Oil/Oel :	SO 242	Oil/Oel :	SO 242
Gasoil :	SN 30017	Gasoil :	SN 001	Gasoil :	SN 001
			CART/EINS		CART/EINS
RG 81391	MOTEUR	TU 31093	MOTEUR	UA 35051	MOTEUR
Type mach.		Type mach.		Type mach.	
Oil/Oel :	SO 242	Oil/Oel :	SO 404	Oil/Oel :	SO 11019
Oil/Oel :	SO 11061	Gasoil :	SN 001	Gasoil :	SN 001
Gasoil :	SN 30017		CART/EINS		CART/EINS
	VISSE/SCHR OU/ODER ECO/EKO				
RG 81410	MOTEUR	TU 31143	MOTEUR	UA 35052	MOTEUR
Type mach.		Type mach.		Type mach.	
Oil/Oel :	SO 242	Oil/Oel :	SO 404	Oil/Oel :	SO 11019
Gasoil :	SN 30017	Gasoil :	SN 565	Gasoil :	SN 001
			CART/EINS		CART/EINS
RJ 51137	MOTEUR	TU 80282	MOTEUR	UA 36825	MOTEUR
Type mach.		Type mach.		Type mach.	
Oil/Oel :	SO 242	Oil/Oel :	SO 404	Oil/Oel :	SO 11019
Gasoil :	SN 30017	Gasoil :	SN 001	Gasoil :	SN 001
			CART/EINS		CART/EINS
RJ 81376	MOTEUR	TV 8.540 / V 8.540	MOTEUR	UA 80883	MOTEUR
Type mach.		Type mach.		Type mach.	
Oil/Oel :	SO 242	Oil/Oel :	SO 242	Oil/Oel :	SO 11019
Gasoil :	SN 30017	Gasoil :	SN 001	Gasoil :	SN 001
			CAV H:71 MM OU/ODER CAV H:113 MM OU/ODER H:134 MM		CART/EINS
RJ 81403	MOTEUR	TV 8.640 / V 8.640	MOTEUR	UA 80885	MOTEUR
Type mach.		Type mach.		Type mach.	
Oil/Oel :	SO 242	Oil/Oel :	SO 242	Oil/Oel :	SO 11019
Gasoil :	SN 30017	Gasoil :	SN 565	Gasoil :	SN 001
			X2 X2 CAV H:113 MM OU/ODER X2 H:134 MM OU/ODER VISSE/SCHR		CART/EINS
RK 81370	MOTEUR	TW 31040	MOTEUR	UA 80954	MOTEUR
Type mach.		Type mach.		Type mach.	
Oil/Oel :	SO 242	Oil/Oel :	SO 242	Oil/Oel :	SO 11019
Gasoil :	SN 30017	Gasoil :	SN 565	Gasoil :	SN 001
			SN 4008		CART/EINS
RR/RS/RT SERIES	MOTEUR	TW 31051	MOTEUR	UA 80955	MOTEUR
Type mach.		Type mach.		Type mach.	
Oil/Oel :	SO 242	Oil/Oel :	SO 242	Oil/Oel :	SO 11019
Gasoil :	SN 30025	Gasoil :	SN 001	Gasoil :	SN 001
Gasoil :	SN 30017		CART/EINS		CART/EINS
	PREF/VORF				
ST 6.354.4 / 6.354.4 / T 6.354.4	MOTEUR	TW 31087	MOTEUR	UA 80973	MOTEUR
Type mach.		Type mach.		Type mach.	
Oil/Oel :	SO 404	Oil/Oel :	SO 242	Oil/Oel :	SO 11019
Oil/Oel :	SO 242	Gasoil :	SN 001	Gasoil :	SN 001
Gasoil :	SN 001		CART/EINS		CART/EINS
Gasoil :	SN 565				
	H:140 MM OU/ODER H:180 MM CAV H:71 MM OU/ODER CAV H:113 MM				
T 4.108 / 4.108 / 4.108 M / 4.108 V / 4.248 TA	MOTEUR	TW 31151	MOTEUR	UA 81004	MOTEUR
Type mach.		Type mach.		Type mach.	
Oil/Oel :	SO 4001	Oil/Oel :	SO 242	Oil/Oel :	SO 11019
Oil/Oel :	SO 599	Gasoil :	SN 565	Gasoil :	SN 001
Oil/Oel :	SO 404		CART/EINS		CART/EINS
Oil/Oel :	SO 242				
Gasoil :	SN 001				
Gasoil :	SN 158				
	CART/EINS H:73 MM CART/EINS H:95 MM VISSE/SCHR H:140 MM VISSE/SCHR H:180 MM CAV H:71 MM OU/ODER H:85 MM				
T 6.440 / 6.44 / 6.440	MOTEUR	TW 70005	MOTEUR	UA 81144	MOTEUR
Type mach.		Type mach.		Type mach.	
Oil/Oel :	SO 242	Oil/Oel :	SO 242	Oil/Oel :	SO 11019
Gasoil :	SN 001	Gasoil :	SN 001	Gasoil :	SN 001
Gasoil :	SN 565		CART/EINS		CART/EINS
	CAV H:71 MM OU/ODER CAV H:113 MM				
		TW 80189	MOTEUR	UA 81172	MOTEUR
		Type mach.		Type mach.	
		Oil/Oel :	SO 242	Oil/Oel :	SO 11019
		Gasoil :	SN 001	Gasoil :	SN 001
			CART/EINS		CART/EINS
		Type mach.			
		Oil/Oel :	SO 242		
		Gasoil :	SN 001		
			CART/EINS		



MOTEURS | ENGINES | MOTOREN

PERKINS			PERKINS			PERKINS		
UB 70443	Type mach. MOTEUR		YA 31250	Type mach. MOTEUR		YB 80602	Type mach. MOTEUR	
Oil/Oel :	SO 11019		Oil/Oel :	SO 242		Oil/Oel :	SO 404	
Gasoil :	SN 001	CART/EINS	Gasoil :	SN 001	CART/EINS OU/ODER	Gasoil :	SN 001	
UB 70563	Type mach. MOTEUR		YA 31251	Type mach. MOTEUR		YD 37746	Type mach. MOTEUR	
Oil/Oel :	SO 11019		Oil/Oel :	SO 242		Oil/Oel :	SO 404	X2
Gasoil :	SN 001	CART/EINS	Gasoil :	SN 001	CART/EINS OU/ODER	Gasoil :	SN 70117	PRIM
UE 35139	Type mach. MOTEUR		Gasoil :	SN 327	VISSE/SCHR	Gasoil :	SN 70110	SECON
Oil/Oel :	SO 6142		YA 50214	Type mach. MOTEUR		YD 51586	Type mach. MOTEUR	
Gasoil :	SN 70258		Oil/Oel :	SO 242		Oil/Oel :	SO 404	
UF 35153	Type mach. MOTEUR		Gasoil :	SN 001	CART/EINS OU/ODER	Gasoil :	SN 70151	PREF/VORF
Oil/Oel :	SO 6142		Gasoil :	SN 327	VISSE/SCHR	Gasoil :	SN 70110	
Gasoil :	SN 70258		YA 70217	Type mach. MOTEUR		Aera/Vent:	SAO 6226	MOT/ENG
V 8.510 / V 8.510 M / V 8.510 TA / V 8.510 V / V 8.605	Type mach. MOTEUR		Oil/Oel :	SO 242		YD 80840	Type mach. MOTEUR	
Oil/Oel :	SO 599	CART/EINS H:95MM	Gasoil :	SN 327	VISSE/SCHR	Oil/Oel :	SO 404	
Oil/Oel :	SO 598	X2 CART/EINS	YA 70337	Type mach. MOTEUR		Gasoil :	SN 001	
Oil/Oel :	SO 242	H:115MM	Oil/Oel :	SO 242		YD 80898	Type mach. MOTEUR	
Gasoil :	SN 565	X2 VISSE/SCHR	Gasoil :	SN 327	VISSE/SCHR	Oil/Oel :	SO 404	
Gasoil :	SN 4008	CAV H:71 MM OU/ODER	YA 80569	Type mach. MOTEUR		Gasoil :	SN 001	
V 8.605 / V 8.605 V	Type mach. MOTEUR		Gasoil :	SN 327	VISSE/SCHR	YH 31428	Type mach. MOTEUR	
Oil/Oel :	SO 598	X2 CART/EINS OU/ODER	YA 80769	Type mach. MOTEUR		Oil/Oel :	SO 242	
Oil/Oel :	SO 242	X2 VISSE/SCHR	Oil/Oel :	SO 242		Gasoil :	SN 001	
Gasoil :	SN 4008	X2 H:134 MM	Gasoil :	SN 327	VISSE/SCHR	YH 31430	Type mach. MOTEUR	
VK 37862	Type mach. MOTEUR		YA 80774	Type mach. MOTEUR		Oil/Oel :	SO 242	
Oil/Oel :	SO 404		Oil/Oel :	SO 242		Gasoil :	SN 001	
Gasoil :	SN 70133		Gasoil :	SN 001	CART/EINS OU/ODER	YH 31441	Type mach. MOTEUR	
VK 37886	Type mach. MOTEUR		YA 80774	Type mach. MOTEUR		Oil/Oel :	SO 404	
Oil/Oel :	SO 404		Oil/Oel :	SO 242		Gasoil :	SN 001	
Gasoil :	SN 70133		Gasoil :	SN 001	CART/EINS	YH 36206	Type mach. MOTEUR	
VK 37977	Type mach. MOTEUR		YB 31265	Type mach. MOTEUR		Oil/Oel :	SO 404	
Oil/Oel :	SO 404		Oil/Oel :	SO 242		Gasoil :	SN 327	
Gasoil :	SN 70133		Gasoil :	SN 327		YH 50597	Type mach. MOTEUR	
VK 38036	Type mach. MOTEUR		YB 50327	Type mach. MOTEUR		Oil/Oel :	SO 11019	
Oil/Oel :	SO 404		Oil/Oel :	SO 242		Gasoil :	SN 327	
Gasoil :	SN 70133		Gasoil :	SN 327		YH 80996	Type mach. MOTEUR	
XG/XH/XJ/XK/XL/XM SERIES	Type mach. MOTEUR		YB 50328	Type mach. MOTEUR		Oil/Oel :	SO 404	
Oil/Oel :	SO 404		Oil/Oel :	SO 242		Gasoil :	SN 327	
Gasoil :	SN 30025	PREF/VORF	Gasoil :	SN 327		YH 81069	Type mach. MOTEUR	
Gasoil :	SN 30026		YB 50496	Type mach. MOTEUR		Oil/Oel :	SO 404	
YA 31232	Type mach. MOTEUR		Oil/Oel :	SO 404		Gasoil :	SN 327	
Oil/Oel :	SO 242		Gasoil :	SN 70110		YK 31431	Type mach. MOTEUR	
Gasoil :	SN 001	CART/EINS OU/ODER				Oil/Oel :	SO 404	
Gasoil :	SN 327	VISSE/SCHR				Gasoil :	SN 001	

MOTEURS | ENGINES | MOTOREN

PERKINS		PERKINS		PERKINS	
YK 80904		1104C-44TAG2		1306.9 TA	
Type mach. : MOTEUR		Type mach. : MOTEUR		Type mach. : MOTEUR	
Oil/Oel : SO 404		Oil/Oel : SO 242		Oil/Oel : SO 3640	
Gasoil : SN 327		Gasoil : SN 30025	PREF/VORF	Gasoil : SN 5019	
		Gasoil : SN 30017		Air/Luft : SA 16015	
		Air/Luft : SA 16486		Eau/Cool.: WE 2073	
1004 TG		1104C-44TG3		1606A-E93TAG5	
Type mach. : MOTEUR		Type mach. : MOTEUR		Type mach. : MOTEUR	
Oil/Oel : SO 242		Oil/Oel : SO 404		Oil/Oel : SO 11143	
Gasoil : SN 70110		Gasoil : SN 30025	PREF/VORF	Gasoil : SN 40669	
Gasoil : SN 70117		Gasoil : SN 30026			
Air1/Luft : SA 16580		Air1/Luft : SA 16579			
Air2/Luft : SA 16302		Air2/Luft : SA 16300			
1004.4 / 1004.4 HR / 1004.4 T		1104D-E44T		2006 TAG 2	
Type mach. : MOTEUR		Type mach. : MOTEUR		Type mach. : MOTEUR	
Oil/Oel : SO 404		Oil/Oel : SO 242		Oil/Oel : SO 3356	
Gasoil : SN 001		Gasoil : SN 30040	PRIM	Gasoil : SN 4036	
		Gasoil : SN 30036		Air/Luft : SA 14532	
1004.4 THR / 1004.4 TW		1104D-44T		2006 TWG 2	
Type mach. : MOTEUR		Type mach. : MOTEUR		Type mach. : MOTEUR	
Oil/Oel : SO 404		Oil/Oel : SO 242		Oil/Oel : SO 3356	
Gasoil : SN 001		Gasoil : SN 30025	PREF/VORF	Gasoil : SN 4036	
		Gasoil : SN 30017		Air/Luft : SA 14532	
1006.6 / 1006.6 HR / 1006.6 T		1204E-E44TA		2006.12 TA / 2006.12 T1 / 2006.12 T2 / 2006.12 TW	
Type mach. : MOTEUR		Type mach. : MOTEUR		Type mach. : MOTEUR	
Oil/Oel : SO 242		Oil/Oel : SO 242		Oil/Oel : SO 242	
Gasoil : SN 001		Gasoil : SN 30025	PREF/VORF	Gasoil : SN 001	
		Gasoil : SN 30017			
1006.6 THR / 1006.6 TW / 1006.6 TWHR		1204E-E44TTA		2206C-E13TAG3	
Type mach. : MOTEUR		Type mach. : MOTEUR		Type mach. : MOTEUR	
Oil/Oel : SO 242		Annee/year : 2012->		Oil/Oel : SO 11075	
Gasoil : SN 001		Oil/Oel : SO 242	OU/ODER	Gasoil : SN 30024	PREF/VORF
		Oil/Oel : SO 11092		Gasoil : SN 30023	
		Gasoil : SN 40718	PREF/VORF	Air/Luft : SA 16120	
		Gasoil : SN 40712	PRIM		
		Gasoil : SN 40678	SECON		
		Aera/Vent : SAO 16751	MOT/ENG		
102/4 / 103/6 / 103/9 / 103/10 / 103/12 / 103/13 / 103/15 / 104/19 / 104/22		1206E-E66TA		2306C-E14TAG2	
Type mach. : MOTEUR		Type mach. : MOTEUR		Type mach. : MOTEUR	
Oil/Oel : SO 11040	OU/ODER	Annee/year : 2012->		Oil/Oel : SO 11075	
Oil/Oel : SO 6103		Oil/Oel : SO 242	OU/ODER	Gasoil : SN 30024	PREF/VORF
Gasoil : FT 6238		Oil/Oel : SO 11092		Gasoil : SN 30023	
		Gasoil : SN 40718	PREF/VORF	Air/Luft : SA 16120	
		Gasoil : SN 40712	PRIM		
		Gasoil : SN 40678	SECON		
		Aera/Vent : SAO 16751	MOT/ENG		
1103C-33G3		1206E-E70TTA		2506 C-E15 TAG1	
Type mach. : MOTEUR		Type mach. : MOTEUR		Type mach. : MOTEUR	
Oil/Oel : SO 404		Annee/year : 2012->		Annee/year : 2010->	
Gasoil : SN 30025	PREF/VORF	Oil/Oel : SO 242	OU/ODER	Mot.make : PERKINS	
Gasoil : SN 30026		Oil/Oel : SO 11092		Oil/Oel : SO 11075	
Air1/Luft : SA 16579		Gasoil : SN 40718	PREF/VORF	Gasoil : SN 30023	PRIM
Air2/Luft : SA 16300		Gasoil : SN 40712	PRIM	Gasoil : SN 30024	SECON
		Gasoil : SN 40678	SECON	Air1/Luft : SA 16353	
		Aera/Vent : SAO 16751	MOT/ENG	Air2/Luft : SA 16354	
1103C-33TG3				2806A-E18 TAG2	
Type mach. : MOTEUR				Type mach. : MOTEUR	
Oil/Oel : SO 404				Oil/Oel : SO 11075	
Gasoil : SN 30025	PREF/VORF			Gasoil : SN 30023	PRIM
Gasoil : SN 30026				Gasoil : SN 30024	SECON
Air1/Luft : SA 16579				Air1/Luft : SA 16353	
Air2/Luft : SA 16300				Air2/Luft : SA 16354	
1104C-44TAG1					
Type mach. : MOTEUR					
Oil/Oel : SO 242	VISSE/SCHR				
Oil/Oel : SO 11061	ECO				
Gasoil : SN 30025	PREF/VORF				
Gasoil : SN 30017	ECO				
Air1/Luft : SA 16580					
Air2/Luft : SA 16302					
Aera/Vent : SAO 6091	MOT				



MOTEURS | ENGINES | MOTOREN

PERKINS			PERKINS			PERKINS		
3 AB 152 / 3.152 M			4.212			403C-15		
Type mach.	MOTEUR		Type mach.	MOTEUR		Type mach.	MOTEUR	
Oil/Oel :	SO 596	CART/EINS O:64 MM	Oil/Oel :	SO 1594		Oil/Oel :	SO 11110	
Oil/Oel :	SO 599	CART/EINS O:95 MM	Gasoil :	SN 001		Gasoil :	SN 001	
Gasoil :	SN 158	H:85 MM	4.248 / 4.4248.2			Air/Luft :	SA 16350	
3.152 / 3.152.2 / 3.152.4			Type mach.	MOTEUR		403C-15G		
Type mach.	MOTEUR		Oil/Oel :	SO 596	CART/EINS O:64 MM	Type mach.	MOTEUR	
Oil/Oel :	SO 598	CART/EINS OU/ODER	Oil/Oel :	SO 598	CART/EINS O:94 MM	Oil/Oel :	SO 11110	
Oil/Oel :	SO 475	VISSE/SCHR	Oil/Oel :	SO 404	VISSE/SCHR H:140 MM	Gasoil :	SN 001	
Gasoil :	SN 001	CAV H:71 MM OU/ODER	Oil/Oel :	SO 242	VISSE/SCHR H:180 MM	Air/Luft :	SA 16350	
Gasoil :	SN 158	H:85 MM	Gasoil :	SN 001	CAV H:71 MM OU/ODER	403D-15		
3008-TAG 1 / 3008-TAG 2 / 3008-TAG 3			Gasoil :	SN 158	H:85 MM	Type mach.	MOTEUR	
Type mach.	MOTEUR		4.270 / 4.270 M / 4.270 TA			Oil/Oel :	SO 11110	
Oil/Oel :	SO 3356		Type mach.	MOTEUR		Gasoil :	FT 6238	
Gasoil :	SN 4036		Oil/Oel :	SO 1594	CART/EINS H:155 MM	404C-22G		
3012-TAG 1 / 3012-TAG 2 / 3012-TWG 1 / 3012-TWG 2			Oil/Oel :	SO 598	CART/EINS H:115 MM	Type mach.	MOTEUR	
Type mach.	MOTEUR		Gasoil :	SN 001	CAV H:71 MM OU/ODER	Oil/Oel :	SO 11110	
Oil/Oel :	SO 3356	X3	Gasoil :	SN 145	H:70 MM OU/ODER	Gasoil :	SN 001	
Gasoil :	SN 4036	X2	Gasoil :	SN 158	H:85 MM	Air/Luft :	SA 17217	
3012-TAG 3			4.270 D			404D-22		
Type mach.	MOTEUR		Type mach.	MOTEUR		Type mach.	MOTEUR	
Oil/Oel :	SO 3356	X3	Oil/Oel :	SO 1594	CART/EINS H:155 MM	Oil/Oel :	SO 11110	
Gasoil :	SN 4036	X2	Oil/Oel :	SO 598	CART/EINS H:115 MM	Gasoil :	SN 001	
Air/Luft :	SA 14532	X2	Gasoil :	SN 1146	PRIM	Air/Luft :	SA 17217	
4.107 / 4.107 A / 4.107 M / 4.107 TA / 4.107 V			Gasoil :	SN 090	SECON/SEKON OU/ODER	404F-22T		
Type mach.	MOTEUR		Gasoil :	SN 145	H:70 MM	Type mach.	MOTEUR	
Oil/Oel :	SO 596	CART/EINS O:64 MM	Gasoil :	SN 001	CAV	Oil/Oel :	SO 11110	
Oil/Oel :	SO 599	CART/EINS O:95 MM	4.288			Gasoil :	SN 20004	
Oil/Oel :	SO 475	VISSE/SCHR O:75 MM	Type mach.	MOTEUR		Gasoil :	SN 70125	
Oil/Oel :	SO 404	VISSE/SCHR O:95 MM	Oil/Oel :	SO 598	CAV H:71 MM	504.2 / 504.2 LR / 504.2 T		
Gasoil :	SN 001	CAV H:71 MM OU/ODER	Gasoil :	SN 001		Type mach.	MOTEUR	
Gasoil :	SN 158	H:85 MM	4.99			Oil/Oel :	SO 8908	
4.154 / 4.154 A			Type mach.	MOTEUR		Gasoil :	SN 468	
Type mach.	MOTEUR		Oil/Oel :	SO 599	CAV H:71 MM OU/ODER	6 BL 418		
Oil/Oel :	SO 1594	CART/EINS H:155 MM	Gasoil :	SN 001	H:85 MM OU/ODER	Type mach.	MOTEUR	
Oil/Oel :	SO 598	CART/EINS H:115 MM	Gasoil :	SN 158	H:70 MM	Oil/Oel :	SO 242	
Oil/Oel :	SO 404	VISSE/SCHR H:140 MM	Gasoil :	SN 145		Gasoil :	SN 70110	
Oil/Oel :	SO 242	VISSE/SCHR H:180 MM	4.99 V			6.288		
Gasoil :	SN 001	CAV H:71 MM OU/ODER	Type mach.	MOTEUR		Type mach.	MOTEUR	
Gasoil :	SN 145	H:70 MM OU/ODER	Oil/Oel :	SO 4001		Gasoil :	SN 001	
Gasoil :	SN 158	H:85 MM	Gasoil :	SN 158		Gasoil :	SN 158	
4.165			4016 TAG 2A/GE			6.305 / 6.305 A / 6.305 V		
Type mach.	MOTEUR		Type mach.	MOTEUR		Type mach.	MOTEUR	
Oil/Oel :	SO 1594	CART/EINS OU/ODER	Air/Luft :	SA 16962		Oil/Oel :	SO 598	
Oil/Oel :	SO 242	VISSE/SCHR	402C-05			Gasoil :	SN 001	
Gasoil :	SN 001	CAV H:71 MM	Type mach.	MOTEUR		Gasoil :	SN 158	
4.182			Oil/Oel :	SO 11040		6.305 I		
Type mach.	MOTEUR		Gasoil :	FT 6238		Type mach.	MOTEUR	
Oil/Oel :	T 8211		403C-11			Oil/Oel :	SO 598	
Gasoil :	FT 8813		Type mach.	MOTEUR		Gasoil :	SN 145	
4.20			Oil/Oel :	SO 11110				
Type mach.	MOTEUR		Gasoil :	FT 6238				
Oil/Oel :	SO 8908		403C-11G					
Gasoil :	SN 468		Type mach.	MOTEUR				
			Oil/Oel :	SO 11110				
			Gasoil :	SN 001				
			Air/Luft :	SA 16578				

MOTEURS | ENGINES | MOTOREN

PERKINS

6.354 / 6.354.1 / 6.354.2 / 6.354 T

Type mach.	MOTEUR	
Oil/Oel :	SO 599	CART/EINS H:95 MM
Oil/Oel :	SO 598	CART/EINS H:115 MM
Oil/Oel :	SO 404	VISSE/SCHR H:140 MM
Oil/Oel :	SO 242	VISSE/SCHR H:180 MM
Gasoil :	SN 001	CAV H:71 MM OU/ODER
Gasoil :	SN 565	CAV H:113 MM OU/ODER
Gasoil :	SN 158	H:85 MM

6.354 HT / 6.354 M / 6.354 TA / 6.354 V

Type mach.	MOTEUR	
Oil/Oel :	SO 599	CART/EINS H:95 MM
Oil/Oel :	SO 598	CART/EINS H:115 MM
Oil/Oel :	SO 404	VISSE/SCHR H:140 MM
Oil/Oel :	SO 242	VISSE/SCHR H:180 MM
Gasoil :	SN 001	CAV H:71 MM OU/ODER
Gasoil :	SN 565	CAV H:113 MM OU/ODER
Gasoil :	SN 158	H:85 MM

6.372 / 6.372.4

Type mach.	MOTEUR	
Oil/Oel :	SO 598	CART/EINS OU/ODER
Oil/Oel :	SO 404	VISSE/SCHR H:140 MM
Oil/Oel :	SO 242	VISSE/SCHR H:180 MM
Gasoil :	SN 001	CAV H:71 MM OU/ODER
Gasoil :	SN 565	CAV H:113 MM

6H3XL2.22N4T

Type mach.	MOTEUR
Oil/Oel :	SO 11040

7.175 TI / 7.190 TI / 7.210 TI

Type mach.	MOTEUR
Mot.type	6,7L
Gasoil :	SN 5067

7.230 TI

Type mach.	MOTEUR
Mot.type	6.7 L
Gasoil :	SN 5067

8.195 TI / 8.210 TI / 8.230 TI

Type mach.	MOTEUR
Mot.type	7,6 L
Gasoil :	SN 5067

8.250 TI / 8.275 TI

Type mach.	MOTEUR
Mot.type	7.6 L
Gasoil :	SN 5067

804 C 33

Type mach.	MOTEUR
Oil/Oel :	SO 6142

804 C-33T

Type mach.	MOTEUR
Oil/Oel :	SO 6142

804 CT

Type mach.	MOTEUR
Oil/Oel :	SO 6142
Gasoil :	SN 70258

PERKINS

804 DT

Type mach.	MOTEUR
Oil/Oel :	SO 6142
Gasoil :	SN 70258

854E-E34TA

Type mach.	MOTEUR	
Annee/year	2013->	
Oil/Oel :	SO 10106	
Gasoil :	SN 40691	PRIM
Gasoil :	SN 40678	SECON

9.250 TI / 9.275 TI / 9.300 TI

Type mach.	MOTEUR
Mot.type	8,7 L
Gasoil :	SN 5067

PEUGEOT

XUD 7

Type mach.	MOTEUR	
Oil/Oel :	SO 9000	
Gasoil :	SN 565	->1992
Gasoil :	SN 39910	1992->

XUD 9

Type mach.	MOTEUR	
Oil/Oel :	SO 9000	
Gasoil :	SN 565	->1992
Gasoil :	SN 39910	1992->

PEUGEOT MOTOCYCLES

250 SATELIS COMPRESSEUR

Type mach.	SCOOTER
Annee/year	2007->2009
Oil/Oel :	SO 6967

POYAUD

A 12-150

Type mach.	MOTEUR	
Oil/Oel :	SO 9135	
Gasoil :	SN 99103	PRIM
Gasoil :	SN 99130	

A 12-150 SRI

Type mach.	MOTEUR
------------	--------

A 6-150

Type mach.	MOTEUR
Gasoil :	SN 99101

A 6-150 S

Type mach.	MOTEUR
Gasoil :	SN 99101

A 6-50

Type mach.	MOTEUR
Air/Luft :	SA 17515

POYAUD

A 815 SI

Type mach.	MOTEUR
Oil/Oel :	SO 9135
Gasoil :	SN 99133
Air/Luft :	SA 17060

B 6 L 85

Type mach.	MOTEUR	
Oil/Oel :	SO 3357	X2
Gasoil :	SN 20135	SRIM
Gasoil :	SN 228	X2

UD 150

Type mach.	MOTEUR	
Air1/Luft:	SA 17102	X2

UD 18

Type mach.	MOTEUR	
Oil/Oel :	SH 77085	ASP/SAUGFILT

UD 25 V12S4D

Type mach.	MOTEUR	
Oil/Oel :	SO 515	
Gasoil :	SN 4070	PRIM
Gasoil :	SN 055	
Air1/Luft:	SA 17102	

Y 7400

Type mach.	MOTEUR
Oil/Oel :	SN 99133

12 V 85

Type mach.	MOTEUR	
Oil/Oel :	SO 515	
Gasoil :	SN 1212	PREF/VORF
Gasoil :	SN 4070	SECON/SEKON

12-150

Type mach.	MOTEUR
Oil/Oel :	SO 9135
Gasoil :	SN 99130

2 CYL DIESEL

Type mach.	MOTEUR
Oil/Oel :	SO 3357

3 CYL DIESEL

Type mach.	MOTEUR
Oil/Oel :	SO 3357

4 CYL DIESEL

Type mach.	MOTEUR
Oil/Oel :	SO 3357

4-150

Type mach.	MOTEUR
Oil/Oel :	SO 9135
Gasoil :	SN 99130

520 6 CYL

Type mach.	MOTEUR
Oil/Oel :	SO 9019

6 CYL DIESEL

Type mach.	MOTEUR
Oil/Oel :	SO 3357

MOTEURS | ENGINES | MOTOREN

POYAUD

6-150

Type mach. MOTEUR
Oil/Oel : SO 9135
Gasoil : SN 99130

62 CPZLR

Type mach. MOTEUR
Oil/Oel : SO 9135
Gasoil : SN 20135
Gasoil : SN 228

PREF/VORF
X2

8-150

Type mach. MOTEUR
Oil/Oel : SO 9135
Gasoil : SN 99130

RABA

D 10

Type mach. MOTEUR
Oil/Oel : SO 10035

RENAULT VI

DCI 11-270/320/370/420

Type mach. MOTEUR
Annee/year 11.01->
Oil/Oel : SO 3477
Gasoil : SN 99111

DCI 4-150/180

Type mach. MOTEUR
Annee/year 11.01->
Oil/Oel : SO 3565
Gasoil : SN 99111

DCI 6-270/220

Type mach. MOTEUR
Annee/year 11.01->
Oil/Oel : SO 3477
Gasoil : SN 99111

LBA 19263 F

Type mach. MOTEUR
Oil/Oel : SO 475
Gasoil : SN 001
Air/Luft : SA 14016

MIDR 040226

Type mach. MOTEUR
Oil/Oel : SO 3565
Gasoil : SN 5167

MIDR 060226

Type mach. MOTEUR
Oil/Oel : SO 3477
Gasoil : SN 5167

MIDR 063540

Type mach. MOTEUR
Oil/Oel : SO 3413
Oil/Oel : SO 3477
Gasoil : SN 5074

OU/ODER

RC 16 D

Type mach. MOTEUR
Oil/Oel : SO 242

RENAULT VI

062045 Z

Type mach. MOTEUR
Oil/Oel : SO 040
Gasoil : SN 039
Air/Luft : SA 13990
Eau/Cool.: WE 2069

2029

Type mach. MOTEUR
Oil/Oel : SO 3413
Gasoil : SN 20135
Gasoil : SN 5074
Air/Luft : SA 11752

X2
PREF/VORF
X2

ROBIN

DY 23

Type mach. MOTEUR
Oil/Oel : SO 64302
Air/Luft : SA 12154
Air/Luft : SA 12326

PANNEAU/PANEL OU/
ODE
O:100 MM

DY 23 D

Type mach. MOTEUR
Oil/Oel : SO 64302
Gasoil : SN 24632
Air/Luft : SA 12114

DY 23-2

Type mach. MOTEUR
Oil/Oel : SO 64302
Gasoil : SN 24632
Air/Luft : SA 12326

DY 27

Type mach. MOTEUR
Gasoil : SN 24632
Air/Luft : SA 12154
Air/Luft : SA 12326

PANNEAU/PANEL
O:100 MM

DY 27 D

Type mach. MOTEUR
Gasoil : SN 24632
Air/Luft : SA 12114
Air/Luft : SA 12326

PANNEAU
ROND

DY 30 D / DY 35 / DY 41

Type mach. MOTEUR
Oil/Oel : SO 64301
Gasoil : SN 21591
Air/Luft : SA 12015
Air/Luft : SA 12167

PREF/VORF

DY 42 D

Type mach. MOTEUR
Air/Luft : SA 12147
Air/Luft : SA 12177
Air/Luft : SA 22177

H:55MM OU/ODER
H:76MM
PREF/VORF

DY 80

Type mach. MOTEUR

EC 08

Type mach. MOTEUR
Air/Luft : SA 12106
Air/Luft : SA 12152

OU/ODER
FOAM/MOUSSE

ROBIN

EC 10

Type mach. MOTEUR
Air/Luft : SA 12119

EC 12

Type mach. MOTEUR
Air/Luft : SA 12412
Air/Luft : SA 22412

PREF/VORF

EC 17

Type mach. MOTEUR
Air/Luft : SA 12162
Air/Luft : SA 12117

H:60 MM OU/ODER
H:80 MM

ECO 25 GR

Type mach. MOTEUR
Air/Luft : SA 12316

EH 025 A

Type mach. MOTEUR
Air/Luft : SA 12392
Air/Luft : SA 22392

PREF/VORF

EH 035

Type mach. MOTEUR
Air1/Luft: SA 12392
Air2/Luft: SA 22392

EH 09

Type mach. MOTEUR
Air/Luft : SA 12278

EH 09-2 D

Type mach. MOTEUR
Air/Luft : SA 12341

EH 12

Type mach. MOTEUR
Air/Luft : SA 12152
Air/Luft : SA 12162

MOUSSE/FOAM OU/
ODER
H:60 MM

EH 12-2D

Type mach. MOTEUR
Air/Luft : SA 12121
Air/Luft : SA 12178

VENT/BELUFT

EH 15 V

Type mach. MOTEUR
Oil/Oel : SO 6086

EH 17

Type mach. MOTEUR
Air/Luft : SA 12152
Air/Luft : SA 12162

MOUSSE/FOAM OU/
ODER
H:60 MM

EH 18 V

Type mach. MOTEUR
Oil/Oel : SO 6086
Air/Luft : SA 12413
Air/Luft : SA 22413

PREF/VORF

EH 25 OHV

Type mach. MOTEUR
Air/Luft : SA 12116
Air/Luft : SA 12153
Air/Luft : SA 12607

ROND OU/ODER
MOUSSE/FOAM OU/
ODER

MOTEURS | ENGINES | MOTOREN

ROBIN		ROBIN		ROLLS ROYCE	
EY 23		EY 400 BS 7120		DIESEL COMMERCIAL	
Type mach.	MOTEUR	Type mach.	MOTEUR	Type mach.	MOTEUR
Air/Luft :	SA 12414	Air/Luft :	SA 12700	Oil/Oel :	SO 4032
EY 25		EY 41		DV 8 RANGE D	
Type mach.	MOTEUR	Type mach.	MOTEUR	Type mach.	MOTEUR
Air/Luft :	SA 12415	Oil/Oel :	SO 64301	Oil/Oel :	SO 11010
EY 25 D		Gasoil :			
Type mach.	MOTEUR	SN 21591			
Air/Luft :	SA 12161	Air/Luft :		SA 12114	
EY 25 W		EY 44		ROTAX	
Type mach.	MOTEUR	Type mach.	MOTEUR	125 MAX DD2	
Air/Luft :	SA 12415	Air/Luft :	SA 12620	Type mach.	MOTEUR
EY 27		RAPID 10 S / RAPID 20 S		Air/Luft :	SA 7798
Type mach.	MOTEUR	Type mach.	MOTEUR		
Air/Luft :	SA 12414	Air/Luft :	SA 12108		
EY 27 (7,5HP)		SP 17		RUGGERINI	
Type mach.	MOTEUR	Type mach.	MOTEUR	VOIR AUSSI/SEE/SIEHE LOMBARDINI	
Air/Luft :	SA 12161	Air/Luft :	SA 12413	Type mach.	.
Air/Luft :	SA 12415				
EY 28		WI-125 V		CDRK 100/2	
Type mach.	MOTEUR	Type mach.	MOTEUR	Type mach.	MOTEUR
Air/Luft :	SA 12116	Air/Luft :	SA 12163	Oil/Oel :	SO 431
Air/Luft :	SA 12153			Gasoil :	SN 555
EY 28 B		WI-145 V / WI-185 V		CRD 100	
Type mach.	MOTEUR	Type mach.	MOTEUR	Type mach.	MOTEUR
Air/Luft :	SA 12162	Air/Luft :	SA 12410	Oil/Oel :	SO 8077
Air/Luft :	SA 12153			Oil/Oel :	SO 526
EY 28 D		WI-185		Gasoil :	SN 296
Type mach.	MOTEUR	Type mach.	MOTEUR	Gasoil :	SN 555
Air/Luft :	SA 12162	Air/Luft :	SA 12162	->01.79 CART/EINS 02.79-> VISSE/SCHR CART/EINS VISSE/SCHR	
Air/Luft :	SA 12116				
Air/Luft :	SA 12153	WI-450 V		CRD 100/2 / CRD 951/2	
EY 28 DS		Type mach.	MOTEUR	Type mach.	MOTEUR
Type mach.	MOTEUR	Air/Luft :	SA 12411	Oil/Oel :	SO 431
Air/Luft :	SA 12152			Gasoil :	SN 556
EY 34		ROLLS ROYCE		Air/Luft :	SAM 7138
Type mach.	MOTEUR	C 4		ELEMENT B/H	
Air/Luft :	SA 12607	Type mach.	MOTEUR		
EY 35		Oil/Oel :	SO 11010		
Type mach.	MOTEUR	C 6			
Air/Luft :	SA 12161	Type mach.	MOTEUR		
EY 35 KD		Oil/Oel :	SO 11010		
Type mach.	MOTEUR	C 8			
Air/Luft :	SA 12161	Type mach.	MOTEUR		
EY 40		Oil/Oel :	SO 11010		
Type mach.	MOTEUR	CV 12-400 G			
Air/Luft :	SA 12708	Type mach.	MOTEUR		
Air/Luft :	SA 12620	Oil/Oel :	SO 3356		
EY 40 D		Gasoil :	SN 4036		
Type mach.	MOTEUR	Air/Luft :	SA 10374		
Air/Luft :	SA 12161	Air/Luft :	SA 14532		
Air/Luft :	SA 12069	CV 12-450 G			
ROLLS ROYCE		Type mach.	MOTEUR		
C 4		Oil/Oel :	SO 3356		
Type mach.	MOTEUR	Gasoil :	SN 4036		
Oil/Oel :	SO 11010	Air/Luft :	SA 10374		
C 6		Air/Luft :	SA 14532		
Type mach.	MOTEUR				
Oil/Oel :	SO 11010				
C 8					
Type mach.	MOTEUR				
Oil/Oel :	SO 11010				
CV 12-400 G					
Type mach.	MOTEUR				
Oil/Oel :	SO 3356				
Gasoil :	SN 4036				
Air/Luft :	SA 10374				
Air/Luft :	SA 14532				
CV 12-450 G					
Type mach.	MOTEUR				
Oil/Oel :	SO 3356				
Gasoil :	SN 4036				
Air/Luft :	SA 14532				
ROLLS ROYCE					
C 4					
Type mach.	MOTEUR				
Oil/Oel :	SO 11010				
C 6					
Type mach.	MOTEUR				
Oil/Oel :	SO 11010				
C 8					
Type mach.	MOTEUR				
Oil/Oel :	SO 11010				
CV 12-400 G					
Type mach.	MOTEUR				
Oil/Oel :	SO 3356				
Gasoil :	SN 4036				
Air/Luft :	SA 10374				
Air/Luft :	SA 14532				
CV 12-450 G					
Type mach.	MOTEUR				
Oil/Oel :	SO 3356				
Gasoil :	SN 4036				
Air/Luft :	SA 14532				
ROLLS ROYCE					
C 4					
Type mach.	MOTEUR				
Oil/Oel :	SO 11010				
C 6					
Type mach.	MOTEUR				
Oil/Oel :	SO 11010				
C 8					
Type mach.	MOTEUR				
Oil/Oel :	SO 11010				
CV 12-400 G					
Type mach.	MOTEUR				
Oil/Oel :	SO 3356				
Gasoil :	SN 4036				
Air/Luft :	SA 10374				
Air/Luft :	SA 14532				
CV 12-450 G					
Type mach.	MOTEUR				
Oil/Oel :	SO 3356				
Gasoil :	SN 4036				
Air/Luft :	SA 14532				
ROLLS ROYCE					
C 4					
Type mach.	MOTEUR				
Oil/Oel :	SO 11010				
C 6					
Type mach.	MOTEUR				
Oil/Oel :	SO 11010				
C 8					
Type mach.	MOTEUR				
Oil/Oel :	SO 11010				
CV 12-400 G					
Type mach.	MOTEUR				
Oil/Oel :	SO 3356				
Gasoil :	SN 4036				
Air/Luft :	SA 10374				
Air/Luft :	SA 14532				
CV 12-450 G					
Type mach.	MOTEUR				
Oil/Oel :	SO 3356				
Gasoil :	SN 4036				
Air/Luft :	SA 14532				
ROLLS ROYCE					
C 4					
Type mach.	MOTEUR				
Oil/Oel :	SO 11010				
C 6					
Type mach.	MOTEUR				
Oil/Oel :	SO 11010				
C 8					
Type mach.	MOTEUR				
Oil/Oel :	SO 11010				
CV 12-400 G					
Type mach.	MOTEUR				
Oil/Oel :	SO 3356				
Gasoil :	SN 4036				
Air/Luft :	SA 10374				
Air/Luft :	SA 14532				
CV 12-450 G					
Type mach.	MOTEUR				
Oil/Oel :	SO 3356				
Gasoil :	SN 4036				
Air/Luft :	SA 14532				
ROLLS ROYCE					
C 4					
Type mach.	MOTEUR				
Oil/Oel :	SO 11010				
C 6					
Type mach.	MOTEUR				
Oil/Oel :	SO 11010				
C 8					
Type mach.	MOTEUR				
Oil/Oel :	SO 11010				
CV 12-400 G					
Type mach.	MOTEUR				
Oil/Oel :	SO 3356				
Gasoil :	SN 4036				
Air/Luft :	SA 10374				
Air/Luft :	SA 14532				
CV 12-450 G					
Type mach.	MOTEUR				
Oil/Oel :	SO 3356				
Gasoil :	SN 4036				
Air/Luft :	SA 14532				
ROLLS ROYCE					
C 4					
Type mach.	MOTEUR				
Oil/Oel :	SO 11010				
C 6					
Type mach.	MOTEUR				
Oil/Oel :	SO 11010				
C 8					
Type mach.	MOTEUR				
Oil/Oel :	SO 11010				
CV 12-400 G					
Type mach.	MOTEUR				
Oil/Oel :	SO 3356				
Gasoil :	SN 4036				
Air/Luft :	SA 10374				
Air/Luft :	SA 14532				
CV 12-450 G					
Type mach.	MOTEUR				
Oil/Oel :	SO 3356				
Gasoil :	SN 4036				
Air/Luft :	SA 14532				
ROLLS ROYCE					
C 4					
Type mach.	MOTEUR				
Oil/Oel :	SO 11010				
C 6					
Type mach.	MOTEUR				
Oil/Oel :	SO 11010				
C 8					
Type mach.	MOTEUR				
Oil/Oel :	SO 11010				
CV 12-400 G					
Type mach.	MOTEUR				
Oil/Oel :	SO 3356				
Gasoil :	SN 4036				
Air/Luft :	SA 10374				
Air/Luft :	SA 14532				
CV 12-450 G					
Type mach.	MOTEUR				
Oil/Oel :	SO 3356				
Gasoil :	SN 4036				
Air/Luft :	SA 14532				
ROLLS ROYCE					
C 4					
Type mach.	MOTEUR				
Oil/Oel :	SO 11010				
C 6					
Type mach.	MOTEUR				
Oil/Oel :	SO 11010				
C 8					
Type mach.	MOTEUR				
Oil/Oel :	SO 11010				
CV 12-400 G					
Type mach.	MOTEUR				
Oil/Oel :	SO 3356				
Gasoil :	SN 4036				
Air/Luft :	SA 10374				
Air/Luft :	SA 14532				
CV 12-450 G					
Type mach.	MOTEUR				
Oil/Oel :	SO 3356				
Gasoil :	SN 4036				
Air/Luft :	SA 14532				
ROLLS ROYCE					
C 4					
Type mach.	MOTEUR				
Oil/Oel :	SO 11010				
C 6					
Type mach.	MOTEUR				
Oil/Oel :	SO 11010				
C 8					
Type mach.	MOTEUR				
Oil/Oel :	SO 11010				
CV 12-400 G					
Type mach.	MOTEUR				
Oil/Oel :	SO 3356				
Gasoil :	SN 4036				
Air/Luft :	SA 10374				
Air/Luft :	SA 14532				
CV 12-450 G					
Type mach.	MOTEUR				
Oil/Oel :	SO 3356				
Gasoil :	SN 4036				
Air/Luft :	SA 14532				
ROLLS ROYCE					
C 4					
Type mach.	MOTEUR				
Oil/Oel :	SO 11010				
C 6					
Type mach.	MOTEUR				
Oil/Oel :	SO 11010				
C 8					

MOTEURS | ENGINES | MOTOREN

RUGGERINI			RUGGERINI			RUGGERINI		
MD 150 C ECO			MD 75 SERIE II			RD 120		
Type mach.	MOTEUR		Type mach.	MOTEUR		Type mach.	MOTEUR	
Oil/Oel :	SO 8007	CART/EINS OU/ODER	Oil/Oel :	SO 8007		Oil/Oel :	SO 526	
Oil/Oel :	SO 131	VISSE/SCHR	Air/Luft :	SAM 7133	ELEMENT B/H	Gasoil :	SN 554	
Gasoil :	SN 80010	H:62 MM OU/ODER	MD 95 / MD 95.1			Air/Luft :	SAH 06A05SEM005	HOUSING/COMPLET B/H
Gasoil :	SN 21565	H:70 MM	Type mach.	MOTEUR		Air/Luft :	SAM 7135	ELEMENT B/H
Air/Luft :	SA 17096	OU/ODER	Oil/Oel :	SO 8007		RD 180 / RD 181		
Air/Luft :	SAH 06A04SEM006	HOUSING/COMPLET B/H	Air/Luft :	SA 17091	OU/ODER	Type mach.	MOTEUR	
Air/Luft :	SAM 7133	ELEMENT	Air/Luft :	SAM 7133	B/H ELEMENT	Oil/Oel :	SO 526	->01.83
MD 150 ECO			MM 150			Oil/Oel :	SO 131	02.83->
Type mach.	MOTEUR		Type mach.	MOTEUR		Gasoil :	SN 554	
Oil/Oel :	SO 8007	CART/EINS OU/ODER	Oil/Oel :	SO 431		Air/Luft :	SAH 7149	ELEMENT B/H
Oil/Oel :	SO 131	VISSE/SCHR	Gasoil :	SN 556		Air/Luft :	SAH 06A05SEM008	HOUSING/COMPLET B/H
Gasoil :	SN 80010	H:62 MM OU/ODER	MM 60			Air/Luft :	SAM 7135	ELEMENT B/H
Gasoil :	SN 21565	H:70 MM	Type mach.	MOTEUR		RD 210		
Air/Luft :	SA 17091	OU/ODER	Gasoil :	SN 555		Type mach.	MOTEUR	
Air/Luft :	SAH 06A04SEM006	HOUSING/COMPLET B/H	MW 350			Oil/Oel :	SO 131	
Air/Luft :	SAM 7133	ELEMENT	Type mach.	MOTEUR		Gasoil :	SN 554	
MD 151 C ECO / MD 151 ECO			Oil/Oel :	SO 526	->01.83	Air/Luft :	SAH 06A05SEM014	HOUSING/COMPLET B/H
Type mach.	MOTEUR		Oil/Oel :	SO 131	02.83->	Air/Luft :	SAM 7135	ELEMENT B/H
Oil/Oel :	SO 8007	CART/EINS OU/ODER	Gasoil :	SN 556		RD 211		
Oil/Oel :	SO 131	VISSE/SCHR	Air/Luft :	SAH 06A06SEM005	HOUSING/COMPLET B/H	Type mach.	MOTEUR	
Gasoil :	SN 80010	H:62 MM OU/ODER	Air/Luft :	SAM 7138	ELEMENT B/H	Oil/Oel :	SO 131	
Gasoil :	SN 21565	H:70 MM	P 101 / P 101 L			Gasoil :	SN 554	
Air/Luft :	SA 17096	OU/ODER	Type mach.	MOTEUR		Air/Luft :	SAH 06A05SEM014	HOUSING/COMPLET B/H
Air/Luft :	SAM 7133	ELEMENT	Oil/Oel :	SO 526		Air/Luft :	SAM 7135	ELEMENT B/H
MD 156 / MD 159			Gasoil :	SN 555		RD 218		
Type mach.	MOTEUR		P 101/2 L / P 105/2 LR			Type mach.	MOTEUR	
Oil/Oel :	SO 8007		Type mach.	MOTEUR		Oil/Oel :	SO 131	
Gasoil :	SN 555		Oil/Oel :	SO 431		Gasoil :	SN 554	
Air/Luft :	SA 17096		Gasoil :	SN 556		Air/Luft :	SAH 06A05SEM014	HOUSING/COMPLET B/H
MD 170 / MD 170 S / MD 171			RA 20			Air/Luft :	SAM 7135	ELEMENT B/H
Type mach.	MOTEUR		Type mach.	MOTEUR		RD 220 / RD 240 / RD 248 / RD 270		
Oil/Oel :	SO 8007		Air/Luft :	SAH 06A03SEM001	HOUSING/COMPLET B/H	Type mach.	MOTEUR	
Air/Luft :	SA 17096		Air/Luft :	SAM 7132	ELEMENT	Oil/Oel :	SO 526	->01.83
MD 190 / MD 191			RD 100 / RD 80 / RD 95			Oil/Oel :	SO 131	02.83->
Type mach.	MOTEUR		Type mach.	MOTEUR		Gasoil :	SN 556	
Oil/Oel :	SO 8007	CART/EINS	Oil/Oel :	SO 526		RD 230		
Oil/Oel :	SO 128	VISSE/SCHR	Gasoil :	SN 230	CART/EINS	Type mach.	MOTEUR	
Gasoil :	SN 20078		Gasoil :	SN 555	VISSE/SCHR	Oil/Oel :	SO 526	->01.83
Air/Luft :	SA 17096	OU/ODER	Air/Luft :	SAH 06A05SEM005	HOUSING/COMPLET B/H	Oil/Oel :	SO 131	02.83->
Air/Luft :	SAM 7113	ELEMENT B/H	Air/Luft :	SAM 7135	ELEMENT B/H	Gasoil :	SN 556	
MD 210 / RD 200 / RD 201			RD 100/2 / RD 95/2			RD 328 / RP 280 / RF 320		
Type mach.	MOTEUR		Type mach.	MOTEUR		Type mach.	MOTEUR	
Oil/Oel :	SO 131		Oil/Oel :	SO 8077		Oil/Oel :	SO 431	
Gasoil :	SN 554		Gasoil :	SN 1146		Gasoil :	SN 556	
Air/Luft :	SAH 06A05SEM010	HOUSING/COMPLET B/H	RD 113			RD 850 / RD 900 / RD 901 AD		
Air/Luft :	SAM 7135	ELEMENT B/H	Type mach.	MOTEUR		Type mach.	MOTEUR	
MD 300 / MD 301 / MD 350 / MD 351			Oil/Oel :	SO 8001		Oil/Oel :	SO 8007	CART/EINS
Type mach.	MOTEUR		Gasoil :	SN 090	PRIM	Oil/Oel :	SO 526	VISSE/SCHR
Oil/Oel :	SO 131		Gasoil :	SN 1146	SECON/SEKON	Gasoil :	SN 230	CART/EINS
Gasoil :	SN 556		RD 115			Gasoil :	SN 555	VISSE/SCHR
MD 75 / MD 75.1			Type mach.	MOTEUR		Air/Luft :	SAH 06A05SEM005	HOUSING/COMPLET B/H
Type mach.	MOTEUR		Gasoil :	SN 1146		Air/Luft :	SAM 7135	ELEMENT B/H
Oil/Oel :	SO 8007							
Air/Luft :	SA 17096							

MOTEURS | ENGINES | MOTOREN

RUGGERINI		RUGGERINI		RUGGERINI	
RD 901/2		RF 101 / RF 109 / RF 130 / RF 139		RF 81	
Type mach.	MOTEUR	Type mach.	MOTEUR	Type mach.	MOTEUR
Oil/Oel :	SO 526	Oil/Oel :	SO 526	Oil/Oel :	SO 8007
Gasoil :	SN 556	Gasoil :	SN 554	Gasoil :	SN 21565
Air/Luft :	SAH 06A05SEM005	RF 120		Air/Luft :	SAM 7149
Air/Luft :	SAM 7135	Type mach.	MOTEUR	RF 90	
		Oil/Oel :	SO 8007	Type mach.	MOTEUR
		Gasoil :	SN 20078	Oil/Oel :	SO 8007
		Air/Luft :	SAH 06A05SEM017	Gasoil :	SN 21565
		Air/Luft :	SAM 7149	Air/Luft :	SAM 7149
RD 92/2 L		RF 121		RF 91	
Type mach.	MOTEUR	Type mach.	MOTEUR	Type mach.	MOTEUR
Oil/Oel :	SO 526	Oil/Oel :	SO 8007	Oil/Oel :	SO 8007
Gasoil :	SN 556	Gasoil :	SN 20078	Gasoil :	SN 21565
		Air/Luft :	SAH 06A05SEM017	Air/Luft :	SAM 7149
		Air/Luft :	SAM 7149		
RD 920 / RD 950		RF 128 / RW 120		RM 270 / RM 80	
Type mach.	MOTEUR	Type mach.	MOTEUR	Type mach.	MOTEUR
Oil/Oel :	SO 8007	Oil/Oel :	SO 8007	Oil/Oel :	SO 431
Oil/Oel :	SO 526	Gasoil :	SN 20078	Gasoil :	SN 556
Gasoil :	SN 230	RF 129 / RF 89 / RF 99 / RF 149		RP 178	
Gasoil :	SN 555	Type mach.	MOTEUR	Type mach.	MOTEUR
		Oil/Oel :	SO 526	Oil/Oel :	SO 526
		Gasoil :	SN 555	Gasoil :	SN 555
RD 920 L		RF 140		Air/Luft :	SAM 7138
Type mach.	MOTEUR	Type mach.	MOTEUR		
Oil/Oel :	SO 526	Oil/Oel :	SO 8007	RP 320	
Gasoil :	SN 555	Gasoil :	SN 20078	Type mach.	MOTEUR
		Air/Luft :	SAH 06A05SEM017	Oil/Oel :	SO 526
		Air/Luft :	SAM 7143	Gasoil :	SN 555
		Air/Luft :	SAH 06A05SEM008	Air/Luft :	SAM 7138
		Air/Luft :	SAM 7135		
RD 951		RF 148		RP 328	
Type mach.	MOTEUR	Type mach.	MOTEUR	Type mach.	MOTEUR
Oil/Oel :	SO 779	Oil/Oel :	SO 526	Oil/Oel :	SO 526
Oil/Oel :	SO 8035	Gasoil :	SN 554	Gasoil :	SN 555
Gasoil :	SN 230	RF 178 / RP 170		Air/Luft :	SAM 7138
		Type mach.	MOTEUR		
RD 951/2		Oil/Oel :	SO 526	RP 360	
Type mach.	MOTEUR	Gasoil :	SN 555	Type mach.	MOTEUR
Oil/Oel :	SO 8077	Air/Luft :	SAM 7138	Oil/Oel :	SO 526
Gasoil :	SN 1146			Gasoil :	SN 555
RD 952		RF 180		Air/Luft :	SAM 7138
Type mach.	MOTEUR	Type mach.	MOTEUR		
Oil/Oel :	SO 526	Oil/Oel :	SO 431	RP 368	
Gasoil :	SN 556	Gasoil :	SN 555	Type mach.	MOTEUR
		Air/Luft :	SAM 7149	Oil/Oel :	SO 526
RDK 80 / RDK 901		RF 360 / RF 380 / RF 388		Gasoil :	SN 555
Type mach.	MOTEUR	Type mach.	MOTEUR	Air/Luft :	SAM 7138
Oil/Oel :	SO 431	Oil/Oel :	SO 431		
Gasoil :	SN 555	Gasoil :	SN 556	RP 380	
RDM 901 / RDM 901/2		RF 80		Type mach.	MOTEUR
Type mach.	MOTEUR	Type mach.	MOTEUR	Oil/Oel :	SO 526
Oil/Oel :	SO 431	Oil/Oel :	SO 8007	Gasoil :	SN 555
Gasoil :	SN 556	Gasoil :	SN 21565	Air/Luft :	SAM 7138
RF 100		Air/Luft :	SAM 7149		
Type mach.	MOTEUR	Air/Luft :	SAH 06A05SEM017	RP 500 / RP 600	
Oil/Oel :	SO 526	Air/Luft :	SAM 7143	Type mach.	MOTEUR
Gasoil :	SN 554	Air/Luft :	SAH 06A05SEM008	Oil/Oel :	SO 475
		Air1/Luft:	SAM 7135	Gasoil :	SN 327
				RW 140 / RW 148	
				Type mach.	MOTEUR
				Oil/Oel :	SO 526
				Gasoil :	SN 555

MOTEURS | ENGINES | MOTOREN

RUGGERINI			SABO			SACM		
RW 220 / RW 270			51151			MGO 6 L		
Type mach.	MOTEUR		Type mach.	MOTEUR		Type mach.	MOTEUR	
Oil/Oel :	SO 526	->01.83	Mot.make	SACHS		Oil/Oel :	SO 9002	
Oil/Oel :	SO 131	02.83->	Mot.type	SB 152		UD 33 V12 S 4		
Gasoil :	SN 556		Air/Luft :	SA 11101		Type mach.	MOTEUR	
Air/Luft :	SAH 06A06SEM005 HOUSING/COMPLET B/H		SACHS			Gasoil :	SN 99131	X2
Air/Luft :	SAM 7138	ELEMENT B/H	SB 126			Air/Luft :	SA 17406	X3
RW 228			SB 126			V 12 ESHR		
Type mach.	MOTEUR		Type mach.	MOTEUR		Type mach.	MOTEUR	
Oil/Oel :	SO 526	->01.83	Air/Luft :	SA 12025		Gasoil :	SN 99131	
Oil/Oel :	SO 131	02.83->	SB 130 / SB 130 L / SB 135 / SB 135 L			240 V16 ESHR		
Gasoil :	SN 556		Type mach.	MOTEUR		Type mach.	MOTEUR	
Air/Luft :	SAH 06A06SEM005 HOUSING/COMPLET B/H		Air/Luft :	SA 12025		Gasoil :	SN 99131	
Air/Luft :	SAM 7138	ELEMENT B/H	SB 140 / SB 140 SL			SAME		
RW 268 / RW 320 / RW 328 / RW 360			Type mach.	MOTEUR		1000.3 A		
Type mach.	MOTEUR		Air/Luft :	SA 12025		Type mach.	MOTEUR	
Oil/Oel :	SO 526		SB 152			Oil/Oel :	SO 008	
Gasoil :	SN 556		Type mach.	MOTEUR		Gasoil :	SN 001	
RW 278			Air/Luft :	SA 11101		1000.3 AT		
Type mach.	MOTEUR		Type mach.	MOTEUR		Type mach.	MOTEUR	
Oil/Oel :	SO 526	->01.83	Air/Luft :	SA 10014		Oil/Oel :	SO 8013	
Oil/Oel :	SO 131	02.83->	ST 56			Gasoil :	SN 001	
Gasoil :	SN 556		Type mach.	MOTEUR		1000.4 AT2		
Air/Luft :	SAH 06A06SEM005 HOUSING/COMPLET B/H		Air/Luft :	SA 10014		Type mach.	MOTEUR	
Air/Luft :	SAM 7138	ELEMENT B/H	SACM			Oil/Oel :	SO 8013	
RW 380 / RW 388 / RW 450 / RW 458			AGO			Gasoil :	SN 565	
Type mach.	MOTEUR		Type mach.	MOTEUR		1000.6 A		
Oil/Oel :	SO 431		Gasoil :	SN 99131		Type mach.	MOTEUR	
Gasoil :	SN 556		AGO GA 2			Oil/Oel :	SO 286	
RY 101			Type mach.	MOTEUR		Gasoil :	SN 565	
Type mach.	MOTEUR		Oil/Oel :	SO 9002		1000.6 AT1		
cv/hp/ps	8.3 CH		AGO V 16 CSHR			Type mach.	MOTEUR	
RY 121			Type mach.	MOTEUR		Oil/Oel :	SO 3483	
Type mach.	MOTEUR		Oil/Oel :	SO 9129		Gasoil :	SN 565	
cv/hp/ps	10 CH		Gasoil :	SN 99131		1000.6 WTIR		
RY 125			Air/Luft :	SA 17406		Type mach.	MOTEUR	
Type mach.	MOTEUR		MGO UD 30 V12 P1			Oil/Oel :	SO 3483	
Oil/Oel :	SO 8007		Type mach.	MOTEUR		Gasoil :	SN 565	
Air/Luft :	SA 12315		Oil/Oel :	SH 84107		1054 L / 984 L		
Air/Luft :	SA 22304	PREF/VORF	Gasoil :	SN 99131		Type mach.	MOTEUR	
RY 85			MGO V 12			Oil/Oel :	SO 053	
Type mach.	MOTEUR		Type mach.	MOTEUR		Gasoil :	SN 001	
cv/hp/ps	7.2 CH		Oil/Oel :	SO 9002		1054 P / 984 P		
Gasoil :	SN 80029		Gasoil :	SN 70149		Type mach.	MOTEUR	
Air/Luft :	SA 12315		MGO V 16			Oil/Oel :	SO 008	
RUSTON PAXMAN			Type mach.	MOTEUR		Gasoil :	SN 001	
6 AP 230			Oil/Oel :	SO 9002		1054 PT		
Type mach.	MOTEUR		MGO V 8			Type mach.	MOTEUR	
			Type mach.	MOTEUR		Oil/Oel :	SO 286	
			Oil/Oel :	SO 9002		Gasoil :	SN 565	

MOTEURS | ENGINES | MOTOREN

SAME		SCANIA		SCANIA	
1055 L / 985 L		DC 13		S D12 HPI	
Type mach.	MOTEUR	Type mach.	MOTEUR	Type mach.	MOTEUR
Oil/Oel :	SO 286	Oil/Oel :	SO 11103	Oil/Oel :	SO 3730
Gasoil :	SN 001	Gasoil :	SN 25153		
		Gasoil :	KN 70346		
1055 P / 985 P		DC 16		SCHNELL	
Type mach.	MOTEUR	Type mach.	MOTEUR	ES 1507	
Oil/Oel :	SO 286	Oil/Oel :	SO 11047	Type mach.	MOTEUR
Gasoil :	SN 001	Gasoil :	SN 30007	Annee/year	2013
1056 L / 986 L		Aera/Vent:	SAO 6167	Mot.make	SCANIA
Type mach.	MOTEUR			Mot.type	DC 963
Oil/Oel :	SO 287	DC 9		Oil/Oel :	SO 3730
Gasoil :	SN 001	Type mach.	MOTEUR	Gasoil :	SN 909030
Gasoil :	SN 565	Oil/Oel :	SO 3730	Gasoil :	SN 30005
		Aera/Vent:	SAO 6142	Air1/Luft:	SA 16105
1056 P		DS 9		SHANGHAI ENGINES	
Type mach.	MOTEUR	Type mach.	MOTEUR	D 6114	
Oil/Oel :	SO 286	Oil/Oel :	SO 10024	Type mach.	MOTEUR
Gasoil :	SN 565	Gasoil :	SN 5074	Oil/Oel :	SO 515
1056 P		Eau/Cool.:	WE 2142		
Type mach.	MOTEUR	DSC 12		SHIBAURA	
Oil/Oel :	SO 286	Type mach.	MOTEUR	VOIR AUSSI/SEE/SIEHE PERKINS	
Gasoil :	SN 565	Oil/Oel :	SO 3730	Type mach.	.
1056 PS TURBO		DSC 13		E 673 L	
Type mach.	MOTEUR	Type mach.	MOTEUR	Type mach.	MOTEUR
Oil/Oel :	SO 3483	Oil/Oel :	SO 3730	Oil/Oel :	T 1639
Gasoil :	SN 565	DSC 14		Gasoil :	SN 21599
1056 PT INTERCOOLER		Type mach.	MOTEUR	SHINDAIWA	
Type mach.	MOTEUR	Oil/Oel :	SO 3730	S 350	
Oil/Oel :	SO 3483	DSC 9		Type mach.	MOTEUR
Gasoil :	SN 565	Type mach.	MOTEUR	Air/Luft :	SA 12242
SCANIA		Oil/Oel :	SO 3730	SINOTRUK	
D 12		DSC 9		D 10.27	
Type mach.	MOTEUR	Type mach.	MOTEUR	Type mach.	MOTEUR
Oil/Oel :	SO 3730	Oil/Oel :	SO 3730	Oil/Oel :	SO 515
Aera/Vent:	SAO 6142	DSC 9		Gasoil :	SN 25114
		Type mach.	MOTEUR	Gasoil :	SN 25064
D 14		Oil/Oel :	SO 3730		
Type mach.	MOTEUR	DSI 9		D 10-12	
Oil/Oel :	SO 3730	Type mach.	MOTEUR	Type mach.	MOTEUR
D 16		Oil/Oel :	SO 3730	Oil/Oel :	SO 515
Type mach.	MOTEUR	DT 12		Gasoil :	SN 25114
Oil/Oel :	SO 11047	Type mach.	MOTEUR	Gasoil :	SN 25064
D 9		Oil/Oel :	SO 3730		
Type mach.	MOTEUR	DY 9 XL 16		D 10-34	
Oil/Oel :	SO 3730	Type mach.	MOTEUR	Type mach.	MOTEUR
DC 09		Oil/Oel :	SO 7259	Oil/Oel :	SO 515
Type mach.	MOTEUR	Ad blue :	KD 70438	Gasoil :	SN 25114
Oil/Oel :	SO 11103	Gasoil :	SN 912210	Gasoil :	SN 25064
Gasoil :	SN 25153	Gasoil :	KN 70346		
Gasoil :	KN 70346	Air1/Luft:	SA 16864	D 10-34	
		Air2/Luft:	SA 16865	Type mach.	MOTEUR
DC 11		OSC 9		Oil/Oel :	SO 515
Type mach.	MOTEUR	Type mach.	MOTEUR	Gasoil :	SN 25114
Oil/Oel :	SO 3730	Oil/Oel :	SO 3730	Gasoil :	SN 25064
Aera/Vent:	SAO 6142				

MOTEURS | ENGINES | MOTOREN

SINOTRUK			SISU			SISU		
D 10-38			411 A			420 DWRIE		
Type mach.	MOTEUR		Type mach.	MOTEUR		Type mach.	MOTEUR	
Oil/Oel :	SO 515		Oil/Oel :	SO 1594		Oil/Oel :	SO 11001	
Gasoil :	SN 25114	PRIM	411 AS			44 HD		
Gasoil :	SN 25064	SECON	Type mach.	MOTEUR		Type mach.	MOTEUR	
MC 11			Oil/Oel :	SO 1594		Oil/Oel :	SO 11001	
Type mach.	MOTEUR		411 BS			Gasoil :	KN 40741	PRIM+SECON
Oil/Oel :	SO 7151		Type mach.	MOTEUR		565		
Gasoil :	SN 25188	PRIM	Oil/Oel :	SO 3331		Type mach.	MOTEUR	
Gasoil :	SN 70236	SECON	Gasoil :	SN 001		Oil/Oel :	SO 1594	
SISU			411 C			611 CX		
ECO 33 AWIC			Type mach.	MOTEUR		Type mach.	MOTEUR	
Type mach.	MOTEUR		Oil/Oel :	SO 3331		Oil/Oel :	SO 3331	
Oil/Oel :	SO 11140		411 CS			612 D/DS		
Gasoil :	KN 40741	PRIM+SECON	Type mach.	MOTEUR		Type mach.	MOTEUR	
310			Oil/Oel :	SO 3331		Oil/Oel :	SO 3661	
Type mach.	MOTEUR		411 CX			620 D		
Oil/Oel :	SO 1594		Type mach.	MOTEUR		Type mach.	MOTEUR	
310 B			Oil/Oel :	SO 3331		Oil/Oel :	SO 11001	
Type mach.	MOTEUR		411 D			620 DS		
Oil/Oel :	SO 1594		Type mach.	MOTEUR		Type mach.	MOTEUR	
311 C			Oil/Oel :	SO 3468		Oil/Oel :	SO 11001	
Type mach.	MOTEUR		411 DS			620 DSRAE		
Oil/Oel :	SO 115	->1982	Type mach.	MOTEUR		Type mach.	MOTEUR	
Oil/Oel :	SO 3467	1983->	Oil/Oel :	SO 3468		Oil/Oel :	SO 11001	
320 D			411 DSJ			620 DSRE		
Type mach.	MOTEUR		Type mach.	MOTEUR		Type mach.	MOTEUR	
Oil/Oel :	SO 3467		Oil/Oel :	SO 3468		Oil/Oel :	SO 11001	
320 DE			411 DWI			620 DSRG		
Type mach.	MOTEUR		Type mach.	MOTEUR		Type mach.	MOTEUR	
Oil/Oel :	SO 3467		Oil/Oel :	SO 11001		Annee/year	2008->	
320 DS			420 D			Oil/Oel :	SO 11109	
Type mach.	MOTEUR		Type mach.	MOTEUR		620 DW DELTA TURBO		
Oil/Oel :	SO 3467		Oil/Oel :	SO 11001		Type mach.	MOTEUR	
320 DSRE			Gasoil :	SN 039		Oil/Oel :	SO 11001	
Type mach.	MOTEUR		420 DS TURBO			620 DWRE		
Oil/Oel :	SO 3467		Type mach.	MOTEUR		Type mach.	MOTEUR	
320 DST			Oil/Oel :	SO 11001		Oil/Oel :	SO 11001	
Type mach.	MOTEUR		Gasoil :	SN 039		634 D		
Oil/Oel :	SO 11001		420 DSRE			Type mach.	MOTEUR	
Gasoil :	SN 039		Type mach.	MOTEUR		Oil/Oel :	SO 11001	
33 DT			Oil/Oel :	SO 3467		634 DS TURBO		
Type mach.	MOTEUR		Type mach.	MOTEUR		Type mach.	MOTEUR	
Oil/Oel :	SO 3467		Oil/Oel :	SO 11001		Oil/Oel :	SO 11001	
Gasoil :	SN 70210	PRIM	Gasoil :	SN 039		634 DSBE		
Gasoil :	SN 70133		420 DWRE			Type mach.	MOTEUR	
33 DTA			Type mach.	MOTEUR		Oil/Oel :	SO 11001	
Type mach.	MOTEUR		Type mach.	MOTEUR		634 DSBIG		
Oil/Oel :	SO 3467		Oil/Oel :	SO 11001		Type mach.	MOTEUR	
Gasoil :	SN 70210	PRIM				Annee/year	2008->	
Gasoil :	SN 70133					Oil/Oel :	SO 11109	



MOTEURS | ENGINES | MOTOREN

SISU	SISU	SLANZI
634 DSRE Type mach. MOTEUR Oil/Oel : SO 11001	98 ATI 661 Type mach. MOTEUR Oil/Oel : SO 11109 Ad blue : SD 70380 Gasoil : KN 40741 PRIM+SECON	DVA 1300 / DVA 1500 Type mach. MOTEUR Oil/Oel : SO 8077 Gasoil : SN 296 Air/Luft : SA 7000
645 ESBAE Type mach. MOTEUR Oil/Oel : SO 11083	SKL ENG	DVA 1550 Type mach. MOTEUR Oil/Oel : SO 520 Gasoil : SN 556 Air/Luft : SAH 06A06SEM001 HOUSING/COMPLET B/H OU/ODER
66 AWF Type mach. MOTEUR Oil/Oel : SO 11147 Ad blue : SD 70380 Gasoil : KN 40741	6 VD 26/20 Type mach. MOTEUR	DVA 1550 S2 Type mach. MOTEUR Oil/Oel : SO 431 Gasoil : SN 001
66 AWI 746 Type mach. MOTEUR Oil/Oel : SO 11001 Ad blue : SD 70380 Gasoil : KN 40741 PRIM+SECON	8 VD 26/20 Type mach. MOTEUR	DVA 1600 Type mach. MOTEUR Oil/Oel : SO 8005 Gasoil : SN 296 Gasoil : SN 001 OU/ODER CAV:71 MM
66 AWI 787 Type mach. MOTEUR Oil/Oel : SO 11001 Ad blue : SD 70380 Gasoil : KN 40741 PRIM+SECON	SLANZI	DVA 1750 Type mach. MOTEUR Oil/Oel : SO 8834 ->1984 Oil/Oel : SO 431 1985-> Gasoil : SN 001
66 ETA Type mach. MOTEUR Annee/year 2006-> Oil/Oel : SO 11001 Gasoil : SN 70210 PRIM Gasoil : SN 70133	DS 2000 Type mach. MOTEUR Oil/Oel : SO 3315 Gasoil : SN 565 Air/Luft : SAH 06A06SEM007 HOUSING/COMPLET B/H ELEMEN B/H Air/Luft : SAM 7136 Air1/Luft: SA 14698 K OU/ODER	DVA 1800 Type mach. MOTEUR Oil/Oel : SO 557 Gasoil : SN 001 Air/Luft : SAH 06A06SEM007 HOUSING/COMPLET B/H ELEMEN B/H
74 AWI 670 Type mach. MOTEUR Oil/Oel : SO 11001 Ad blue : SD 70380 Gasoil : KN 40741 PRIM+SECON	DS 3000 / DS 3000 TB / DS 3000 TBL Type mach. MOTEUR Oil/Oel : SO 3315 Gasoil : SN 565 Air/Luft : SAH 06A06SEM007 HOUSING/COMPLET B/H ELEMEN B/H Air/Luft : SAM 7136 Air1/Luft: SA 14698 K OU/ODER	DVA 2000 / DVA 2200 Type mach. MOTEUR Oil/Oel : SO 052 Gasoil : SN 089 CART/EINS OU/ODER Gasoil : SN 039 VISSE/SCHR
74 AWI 747 Type mach. MOTEUR Oil/Oel : SO 11001 Ad blue : SD 70380 Gasoil : KN 40741 PRIM+SECON	DS 4000 / DS 4000 TB / DS 4000 TBL Type mach. MOTEUR Oil/Oel : SO 3315 Gasoil : SN 565 Air/Luft : SAM 7105 ELEMEN B/H Air1/Luft: SA 14698 K OU/ODER	DVA 2300 Type mach. MOTEUR Oil/Oel : SO 052 Gasoil : SN 296
74 ETA Type mach. MOTEUR Oil/Oel : SO 11001	DVA 1000 / DVA 800 Type mach. MOTEUR Oil/Oel : SO 8005 Gasoil : SN 296	DVA 2350 Type mach. MOTEUR Oil/Oel : SO 431 Gasoil : SN 565
84 AWI 708 Type mach. MOTEUR Oil/Oel : SO 11109 Ad blue : SD 70380 Gasoil : KN 40741 PRIM+SECON	DVA 1030 Type mach. MOTEUR Oil/Oel : SO 526 Gasoil : SN 535 Air/Luft : SA 7000 OU/ODER Air/Luft : SAH 06A05SEM008 HOUSING/COMPLET B/H ELEMEN B/H	DVA 2600 / DVA 2900 Type mach. MOTEUR Oil/Oel : SO 052 Gasoil : SN 296 CART/EINS OU/ODER Gasoil : SN 039 VISSE/SCHR
84 AWI-4V Type mach. MOTEUR Oil/Oel : SO 11083 Oil/Oel : SO 9061 CENTRIFUG/ZENT Gasoil : KN 40741 PRIM+SECON	DVA 1030 S Type mach. MOTEUR Oil/Oel : SO 526 Gasoil : SN 535 Air/Luft : SA 7000 OU/ODER Air/Luft : SAH 06A05SEM008 HOUSING/COMPLET B/H ELEMEN B/H	DVA 2700 Type mach. MOTEUR Oil/Oel : SO 3315 Gasoil : SN 001 Air/Luft : SAH 06A06SEM007 HOUSING/COMPLET B/H ELEMEN B/H
84 CTA Type mach. MOTEUR Annee/year 2008-> Oil/Oel : SO 11109	DVA 1200 Type mach. MOTEUR Oil/Oel : SO 526	

MOTEURS | ENGINES | MOTOREN

SLANZI		SLANZI		SULZER ENG.	
DVA 3150	MOTEUR	105 SERIE (2000 CCM)	MOTEUR	16 LVA 24	MOTEUR
Type mach.	SO 052	Type mach.	SO 557	Type mach.	SO 10064
Oil/Oel :		Oil/Oel :		Oil/Oel :	
DVA 3600	MOTEUR	Gasoil :	SN 001	5 AL 25/30	MOTEUR
Type mach.	SO 3315	Gasoil :	SN 482	Type mach.	
Oil/Oel :	SN 565			6 AL 25/30	MOTEUR
Gasoil :	SAM 7105			Type mach.	
Air/Luft :	ELEMENT B/H	105 SERIE (3000 CCM)	MOTEUR	8 ASL 25/35	MOTEUR
DVA 3600 TB	MOTEUR	Type mach.	SO 325	Type mach.	
Type mach.	SO 3315	Oil/Oel :	SN 565		
Oil/Oel :	SN 565	Gasoil :	SN 327		
Gasoil :	SA 10890 K				
Air1/Luft:		105 SERIE (4000 CCM TURBO)	MOTEUR		
DVA 460 N / DVA 460 S	MOTEUR	Type mach.	SO 325		
Type mach.	SO 526	Oil/Oel :	SN 565		
Oil/Oel :	SN 80005	Gasoil :	SN 327		
Gasoil :	SA 7402	Air1/Luft:	SA 14698 K		
Air/Luft :		105 SERIE (4000 CCM)	MOTEUR		
DVA 500	MOTEUR	Type mach.	SO 325		
Type mach.	SO 8018	Oil/Oel :	SN 565		
Oil/Oel :	SN 296	Gasoil :	SN 327		
Gasoil :					
DVA 515 / DVA 515 S	MOTEUR	STEYR CHINA			
Type mach.	SO 526	VOIR AUSSI/SEE/SIEHE WEICHAJ POWER			
Oil/Oel :	SN 535	Type mach.			
Gasoil :	SA 7000				
Air/Luft :	SAM 7135	WD 612.85	MOTEUR		
Air/Luft :		Type mach.	SO 040		
DVA 650	MOTEUR	Oil/Oel :	SN 327		
Type mach.	SO 8018	Gasoil :	X2		
Oil/Oel :	SN 296	WD 615	MOTEUR		
Gasoil :		Type mach.	SO 515		
DVA 680	MOTEUR	311.40	MOTEUR		
Type mach.	SO 8002	Type mach.	SO 053		
Oil/Oel :	SN 296	Oil/Oel :	SN 327		
Gasoil :		Gasoil :	X2		
DVA 700 / DVA 700 S	MOTEUR	411.4	MOTEUR		
Type mach.	SO 526	Type mach.	SO 053		
Oil/Oel :	SN 535	Oil/Oel :	SN 327		
Gasoil :	SA 7000	Gasoil :	X2		
Air/Luft :		STORK			
DVA 790 / DVA 790 S	MOTEUR	216	MOTEUR		
Type mach.	SO 526	Type mach.	SO 535		
Oil/Oel :	SN 535				
Gasoil :	SA 7000	218 K	MOTEUR		
Air/Luft :		Type mach.	SO 535		
DVA 920	MOTEUR	6 FHD 240	MOTEUR		
Type mach.	SO 526	Type mach.	SAH 06A05SEM011		
Oil/Oel :	SN 535		HOUSING/COMPLET		
Gasoil :	SA 7000		B/H		
Air/Luft :	SAM 7135		ELEMENT B/H		
Air/Luft :		SUBARU			
DVA 920	MOTEUR	VOIR/SEE/SIEHE ROBIN			
Type mach.	SO 526	Type mach.			
Oil/Oel :	SN 535				
Gasoil :	SA 7000				
Air/Luft :	SAM 7135				
Air/Luft :					



MOTEURS | ENGINES | MOTOREN

TECUMSEH		TECUMSEH		TECUMSEH	
BVL 198	MOTEUR	GEOTEC	MOTEUR	LAV 50	MOTEUR
Type mach.		Type mach.		Type mach.	
Oil/Oel :	SA 12471	Air/Luft :	SA 12104	Air/Luft :	SA 11658 H:52 MM OU/ODER
BVS		Air/Luft :	SA 22104 PREF/VORF	Air/Luft :	SA 11109 H:76 MM
Type mach.	MOTEUR	GEOTEC OHV		LV 195	
Air/Luft :	SA 12485	Type mach.	MOTEUR	Type mach.	MOTEUR
CENTURA 40		Air/Luft :	SA 22104 PREF/VORF	Air/Luft :	SA 12812
Type mach.	MOTEUR	Air/Luft :	SA 12104	MV	
Air/Luft :	SA 11105 ROND OU/ODER	H		Type mach.	MOTEUR
Air/Luft :	SA 12735 PANNEAU	Type mach.	MOTEUR	Air/Luft :	SA 12702
CENTURA 50		Air/Luft :	SA 11102	OHH 50	
Type mach.	MOTEUR	H 25 / H 80 / HS 40 / HS 50		Type mach.	MOTEUR
Air/Luft :	SA 11105 ROND OU/ODER	Type mach.	MOTEUR	Air/Luft :	SA 12103
Air/Luft :	SA 12735 PANNEAU	Air/Luft :	SA 11658	OHV 130	
CENTURA 55		H 30		Type mach.	MOTEUR
Type mach.	MOTEUR	Type mach.	MOTEUR	Air/Luft :	SA 12479
Air/Luft :	SA 12129	Air/Luft :	SA 11109	Air/Luft :	SA 22479 PREF/VORF
CENTURA 60		H 35		OHV 15	
Type mach.	MOTEUR	Type mach.	MOTEUR	Type mach.	MOTEUR
Air/Luft :	SA 12129	Air/Luft :	SA 11109	Air/Luft :	SA 12479
CENTURA 60 OHV		H 50		Air/Luft :	SA 22479 PREF/VORF
Type mach.	MOTEUR	Type mach.	MOTEUR	OHV 16	
Air/Luft :	SA 12129	Air/Luft :	SA 12492	Type mach.	MOTEUR
CENTURA 65 OHV		HH 100 / OH 120 / OH 160 / HH 120		Air/Luft :	SA 12479
Type mach.	MOTEUR	Type mach.	MOTEUR	Air/Luft :	SA 22479 PREF/VORF
Air/Luft :	SA 12129	Air/Luft :	SA 10793	OHV 17	
ECH 90		Air/Luft :	SA 20793 PREF/VORF	Type mach.	MOTEUR
Type mach.	MOTEUR	HH 60 / TVXL 105 / TVXL 120 / HH 70		Air/Luft :	SA 12479
Air/Luft :	SA 11109	Type mach.	MOTEUR	Air/Luft :	SA 22479 PREF/VORF
ECV 35 / TVS 35		Air/Luft :	SA 11107 H:89 MM OU/ODER	OV 195	
Type mach.	MOTEUR	Air/Luft :	SA 11108 H:58 MM	Type mach.	MOTEUR
Air/Luft :	SA 11105	Air/Luft :	SA 21108 PREF/VORF	Air/Luft :	SA 12812
ENDURO OHV		HM		OV 691 EA	
Type mach.	MOTEUR	Type mach.	MOTEUR	Type mach.	MOTEUR
cv/hp/ps	9->12 CH	Air/Luft :	SA 11102	Air/Luft :	SA 12403
Air/Luft :	SA 11108	HM 100 / HM 70		OV 691 EP	
ENDURO OHV		Type mach.	MOTEUR	Type mach.	MOTEUR
Type mach.	MOTEUR	Air/Luft :	SA 11102 H:57 MM OU/ODER	Air/Luft :	SA 12403
cv/hp/ps	13->17 CH	Air/Luft :	SA 12478 H:114 MM	OVH 165	
Air/Luft :	SA 12479	HM 80		Type mach.	MOTEUR
ENDURO V-TWIN		Type mach.	MOTEUR	cv/hp/ps	16 CH
Type mach.	MOTEUR	Air/Luft :	SA 11658	Oil/Oel :	SO 10001
Air/Luft :	SA 12403	HTL		Air/Luft :	SA 12479
ENDURO XL/C		Type mach.	MOTEUR	OV 120 / TVM 170 / TVM 220	
Type mach.	MOTEUR	Air/Luft :	SA 11105	Type mach.	MOTEUR
Oil/Oel :	SO 10001	LAV 40		Air/Luft :	SA 11104
Air/Luft :	SA 12403	Type mach.	MOTEUR	OVXL 120 / TVXL 195 / TVXL 200	
FORMULA		Air/Luft :	SA 11658 H:52 MM OU/ODER	Type mach.	MOTEUR
Type mach.	MOTEUR	Air/Luft :	SA 11109 H:76 MM	Air/Luft :	SA 11108
Air/Luft :	SA 11108			Air/Luft :	SA 21108 PREF/VORF

MOTEURS | ENGINES | MOTOREN

TECUMSEH			TECUMSEH			VENDEUVRE		
PREMIER			TVT 691			52		
Type mach.	MOTEUR		Type mach.	MOTEUR	Type mach.	MOTEUR		
Air/Luft :	SA 11116		Oil/Oel :	SO 10001	Gasoil :	SN 158		
Air/Luft :	SA 21116	PREF/VORF	Air/Luft :	SA 12403				
PRISMA			TVXL 105			VM		
Type mach.	MOTEUR		Type mach.	MOTEUR	VOIR/SEE/SIEHE MOTORI VM			
Air/Luft :	SA 12485	L:145 MM OU/ODER	Air/Luft :	SA 11116	Type mach.	.		
Air/Luft :	SA 12490	L:153 MM	TVXL 120					
PRISMA 35 ECOTEC			V 40 / V 80			VOLVO		
Type mach.	MOTEUR		Type mach.	MOTEUR	D 1.1 DCAE4			
Air/Luft :	SA 12735		Air/Luft :	SA 11116	Type mach.	MOTEUR		
PRISMA 37 ECOTEC			VANTAGE			Oil/Oel :	T 600	
Type mach.	MOTEUR		Type mach.	MOTEUR	Gasoil :	SN 21586	PREF/VORF	
Air/Luft :	SA 12735		Air/Luft :	SA 11658	Gasoil :	SN 21589		
PRISMA 40 ECOTEC			VALMET			D 1.2 AC		
Type mach.	MOTEUR		Type mach.	MOTEUR	Type mach.	MOTEUR		
Air/Luft :	SA 12735		Air/Luft :	SA 12485	Oil/Oel :	T 600		
PRISMA 45 ECOTEC			VLV-OHH			Gasoil :	SN 25028	PREF/VORF
Type mach.	MOTEUR		Type mach.	MOTEUR	Gasoil :	SN 21590		
Air/Luft :	SA 12735		Air/Luft :	SA 12103	D 1.6			
SPECTRA			TORO			Type mach.	MOTEUR	
Type mach.	MOTEUR		452 C			Oil/Oel :	SO 6105	
Air/Luft :	SA 11105		Type mach.	MOTEUR	Gasoil :	SN 25028	PREF/VORF	
SYNERGY			TOYOTA			Gasoil :	SN 25027	
Type mach.	MOTEUR		DZ-EC			Type mach.	MOTEUR	
Air/Luft :	SA 12490		Type mach.	MOTEUR	Oil/Oel :	T 1641		
Air/Luft :	SA 12491	PREF/VORF	Oil/Oel :	T 1636	Gasoil :	SN 25009		
TC 300			TOYOTA			D 1.7		
Type mach.	MOTEUR		DZ-EC			Type mach.	MOTEUR	
Air/Luft :	SA 11105		Type mach.	MOTEUR	Oil/Oel :	SO 6001		
TVM 140			VALMET			Gasoil :	RT 1	PREF/VORF
Type mach.	MOTEUR		VOIR/SEE/SIEHE SISU			Gasoil :	SN 25106	
Air/Luft :	SA 12492		Type mach.	.	D 16 C			
TVS 100 / TVS 105 / TVS 120			VANGUARD			Type mach.	MOTEUR	
Type mach.	MOTEUR		VOIR AUSSI/SEE/SIEHE BRIGGS-STRATTON			Oil/Oel :	SO 11126	X2
Air/Luft :	SA 11116	PANNEAU/PANEL OU/ODE	Type mach.	.	Oil/Oel :	SO 11127	BY-PASS	
Air/Luft :	SA 11109	H:76 MM OU/ODER	11032611			D 2.2 ACA		
Air/Luft :	SA 11106	H:152 MM	Type mach.	.	Type mach.	MOTEUR		
TVS 75			VANGUARD			Oil/Oel :	SO 6105	
Type mach.	MOTEUR		VOIR AUSSI/SEE/SIEHE BRIGGS-STRATTON			Gasoil :	SN 25028	PREF/VORF
Air/Luft :	SA 11106	H:152 MM OU/ODER	Type mach.	.	Gasoil :	SN 25027		
Air/Luft :	SA 11104	H:180 MM	11032611			D 2.2 DCAE3		
TVS 840 / 4 CH XL			VANGUARD			Type mach.	MOTEUR	
Type mach.	MOTEUR		VOIR AUSSI/SEE/SIEHE BRIGGS-STRATTON			Oil/Oel :	SO 6105	
Air/Luft :	SA 11103	PANNEAU OU/ODER	Type mach.	.	Gasoil :	SN 25028	PREF/VORF	
Air/Luft :	SA 11107	H:89 MM	Oil/Oel :	SO 10001	Gasoil :	SN 25031		
TVS 90			VANGUARD			D 2.6 H CRTEU3		
Type mach.	MOTEUR		VOIR AUSSI/SEE/SIEHE BRIGGS-STRATTON			Type mach.	MOTEUR	
Air/Luft :	SA 11109	H:76 MM	Type mach.	.	Oil/Oel :	SO 6205		
Air/Luft :	SA 11106	H:152 MM	Oil/Oel :	SN 20002	Gasoil :	SN 55087	PRIM	
Air/Luft :	SA 11104	H:180 MM	Air/Luft :	SA 42359	Gasoil :	SN 25031	SECON	
TVS 90			VANGUARD			D 3 DC		
Type mach.	MOTEUR		VOIR AUSSI/SEE/SIEHE BRIGGS-STRATTON			Type mach.	MOTEUR	
Air/Luft :	SA 11109	H:76 MM	Type mach.	.	Gasoil :	SN 70212		
Air/Luft :	SA 11106	H:152 MM	Oil/Oel :	SO 10001	D 3.1			
Air/Luft :	SA 11104	H:180 MM	Air/Luft :	SA 22359	Type mach.	MOTEUR		
TVS 90			VANGUARD			Oil/Oel :	SO 6105	
Type mach.	MOTEUR		VOIR AUSSI/SEE/SIEHE BRIGGS-STRATTON			Gasoil :	SN 25091	PREF/VORF
Air/Luft :	SA 11109	H:76 MM	Type mach.	.	Gasoil :	SN 25031		
Air/Luft :	SA 11106	H:152 MM	Oil/Oel :	SO 10001	D 3 DC			
Air/Luft :	SA 11104	H:180 MM	Air/Luft :	SA 14524	Type mach.	MOTEUR		



MOTEURS | ENGINES | MOTOREN

VOLVO			VOLVO			VOLVO		
D 3.3 HCRT			TAD 1232 GE			TAD 1342 VE		
Type mach.	MOTEUR		Type mach.	MOTEUR		Type mach.	MOTEUR	
Oil/Oel :	SO 6001		Oil/Oel :	SO 3675	X2	Oil/Oel :	SO 11502	X2
Gasoil :	SN 25031		Gasoil :	SN 909030	PRIM	Oil/Oel :	SO 11503	BY-PASS
D 3.4			Gasoil :	SN 920410		Gasoil :	SN 926010	PRIM
Type mach.	MOTEUR		Air/Luft :	SA 17122	X2	Gasoil :	SN 70201	SECON
Oil/Oel :	SO 6117		TAD 1241 GE			Air1/Luft:	SA 16853	
Gasoil :	SN 25031		Type mach.	MOTEUR		TAD 1343 GE		
D 3.8 H			Oil/Oel :	SO 3675	X2	Type mach.	MOTEUR	
Type mach.	MOTEUR		Oil/Oel :	SO 11029	BY-PASS	Oil/Oel :	SO 11503	X2
Oil/Oel :	SO 6205		Gasoil :	SN 909030	PREF/VORF	Oil/Oel :	SO 11502	BY-PASS
Gasoil :	SN 55087	PRIM	Gasoil :	SN 5272		Gasoil :	SN 926010	PRIM
Gasoil :	SN 25031	SECON	Air/Luft :	SA 16731		Gasoil :	SN 70201	SECON
Aera/Vent:	SAO 8618	MOT/ENG	Eau/Cool.:	WE 2096		Air1/Luft:	SA 16731	
D 4 J			Aera/Vent:	SA 11939		TAD 1343 VE		
Type mach.	MOTEUR		TAD 1242 GE			Type mach.	MOTEUR	
Oil/Oel :	SO 040		Type mach.	MOTEUR		Oil/Oel :	SO 11502	X2
Ad blue :	SD 70387		Oil/Oel :	SO 3675	X2	Oil/Oel :	SO 11503	BY-PASS
Gasoil :	SN 916010	PRIM	Oil/Oel :	SO 11029	BY-PASS	Gasoil :	SN 926010	PRIM
Gasoil :	SN 30031	SECON	Gasoil :	SN 909030	PRIM	Gasoil :	SN 70201	SECON
D 5 D-CBE2			Gasoil :	SN 5272		Air1/Luft:	SA 16853	
Type mach.	MOTEUR		Air/Luft :	SA 16731		TAD 1344 GE		
Oil/Oel :	SO 040		Eau/Cool.:	WE 2096		Type mach.	MOTEUR	
Gasoil :	SN 912210	PRIM	Aera/Vent:	SA 11939		Oil/Oel :	SO 11503	X2
Gasoil :	SN 039		TAD 1242 VE			Oil/Oel :	SO 11502	BY-PASS
D 5 D-CGE3			Type mach.	MOTEUR		Gasoil :	SN 926010	PRIM
Type mach.	MOTEUR		Oil/Oel :	SO 3675		Gasoil :	SN 70201	SECON
Oil/Oel :	SO 040		Oil/Oel :	SO 11029	BY-PASS	Air1/Luft:	SA 16731	
Gasoil :	SN 912210	PRIM	Gasoil :	SN 909030	PREF/VORF	TAD 1344 VE		
Gasoil :	SN 70212		Gasoil :	SN 5272		Type mach.	MOTEUR	
D 6 E-EDE3			Air/Luft :	SA 16731		Oil/Oel :	SO 11502	X2
Type mach.	MOTEUR		Eau/Cool.:	WE 2096		Oil/Oel :	SO 11503	BY-PASS
Oil/Oel :	SO 040		Aera/Vent:	SA 11939		Gasoil :	SN 926010	PRIM
Gasoil :	SN 916010	PRIM	TAD 1340 VE			Gasoil :	SN 70201	SECON
Gasoil :	SN 30031		Type mach.	MOTEUR		Air1/Luft:	SA 16853	
D 7 D EAE2			Oil/Oel :	SO 11502	X2	TAD 1345 GE		
Type mach.	MOTEUR		Oil/Oel :	SO 11503	BY-PASS	Type mach.	MOTEUR	
Oil/Oel :	SO 040		Gasoil :	SN 926010	PRIM	Oil/Oel :	SO 11503	X2
Gasoil :	SN 40005 V	PREF/VORF	Gasoil :	SN 70201	SECON	Oil/Oel :	SO 11502	BY-PASS
Gasoil :	SN 70212		Air1/Luft:	SA 16853		Gasoil :	SN 926010	PRIM
D 8 H			TAD 1341 GE			Gasoil :	SN 70201	SECON
Type mach.	MOTEUR		Type mach.	MOTEUR		Air1/Luft:	SA 16731	
Oil/Oel :	SO 040		Oil/Oel :	SO 11503	X2	TAD 1345 VE		
Gasoil :	SN 916010	PRIM	Oil/Oel :	SO 11502	BY-PASS	Type mach.	MOTEUR	
Gasoil :	SN 30031		Gasoil :	SN 926010	PRIM	Oil/Oel :	SO 11502	X2
D 8 J			Gasoil :	SN 70201	SECON	Oil/Oel :	SO 11503	BY-PASS
Type mach.	MOTEUR		Air1/Luft:	SA 16731		Gasoil :	SN 926010	PRIM
Oil/Oel :	SO 7184		TAD 1341 VE			Gasoil :	SN 70201	SECON
TAD 1230 GE			Type mach.	MOTEUR		Air1/Luft:	SA 16853	
Type mach.	MOTEUR		Oil/Oel :	SO 11502	X2	TAD 1350 VE		
Oil/Oel :	SO 3675	X2	Oil/Oel :	SO 11503	BY-PASS	Type mach.	MOTEUR	
Gasoil :	SN 5074	X2	Gasoil :	SN 926010	PRIM	Oil/Oel :	SO 11502	X2
Air/Luft :	SA 17122	X2	Gasoil :	SN 70201	SECON	Oil/Oel :	SO 11503	BY-PASS
TAD 1230 GE			Air1/Luft:	SA 16853		Gasoil :	SN 926010	PRIM
Type mach.	MOTEUR		TAD 1342 GE			Gasoil :	SN 70201	SECON
Oil/Oel :	SO 3675	X2	Type mach.	MOTEUR		Air1/Luft:	SA 16853	
Gasoil :	SN 5074	X2	Oil/Oel :	SO 11503	X2			
Air/Luft :	SA 17122	X2	Oil/Oel :	SO 11502	BY-PASS			
			Gasoil :	SN 926010	PRIM			
			Gasoil :	SN 70201	SECON			
			Air1/Luft:	SA 16731				

MOTEURS | ENGINES | MOTOREN

VOLVO

TAD 1352 VE

Type mach.	MOTEUR	
Oil/Oel :	SO 11502	X2
Oil/Oel :	SO 11503	BY-PASS
Gasoil :	SN 926010	PRIM
Gasoil :	SN 70201	SECON
Air1/Luft:	SA 16853	

TAD 1355 GE

Type mach.	MOTEUR	
Oil/Oel :	SO 11503	X2
Oil/Oel :	SO 11502	BY-PASS
Gasoil :	SN 926010	PRIM
Gasoil :	SN 70201	SECON

TAD 1360 VE

Type mach.	MOTEUR	
Oil/Oel :	SO 11502	X2
Oil/Oel :	SO 11503	BY-PASS
Gasoil :	SN 926010	PRIM
Gasoil :	SN 70201	SECON
Air1/Luft:	SA 16853	

TAD 1360-62 VE

Type mach.	MOTEUR	
Oil/Oel :	SO 11502	X2
Oil/Oel :	SO 11503	BY-PASS
Gasoil :	SN 926010	PRIM
Gasoil :	SN 70201	SECON
Air1/Luft:	SA 16853	

TAD 1361 VE

Type mach.	MOTEUR	
Oil/Oel :	SO 11502	X2
Oil/Oel :	SO 11503	BY-PASS
Gasoil :	SN 926010	PRIM
Gasoil :	SN 70201	SECON
Air1/Luft:	SA 16853	

TAD 1362 VE

Type mach.	MOTEUR	
Oil/Oel :	SO 11502	X2
Oil/Oel :	SO 11503	BY-PASS
Gasoil :	SN 926010	PRIM
Gasoil :	SN 70201	SECON
Air1/Luft:	SA 16853	

TAD 1363 VE

Type mach.	MOTEUR	
Oil/Oel :	SO 11502	X2
Oil/Oel :	SO 11503	BY-PASS
Gasoil :	SN 926010	PRIM
Gasoil :	SN 70201	SECON
Air1/Luft:	SA 16853	

TAD 1363-65 VE

Type mach.	MOTEUR	
Oil/Oel :	SO 11502	X2
Oil/Oel :	SO 11503	BY-PASS
Gasoil :	SN 926010	PRIM
Gasoil :	SN 70201	SECON
Air1/Luft:	SA 16853	

TAD 1364 VE

Type mach.	MOTEUR	
Oil/Oel :	SO 11502	X2
Oil/Oel :	SO 11503	BY-PASS
Gasoil :	SN 926010	PRIM
Gasoil :	SN 70201	SECON
Air1/Luft:	SA 16853	

VOLVO

TAD 1365 VE

Type mach.	MOTEUR	
Oil/Oel :	SO 11502	X2
Oil/Oel :	SO 11503	BY-PASS
Gasoil :	SN 926010	PRIM
Gasoil :	SN 70201	SECON
Air1/Luft:	SA 16853	

TAD 1371 VE

Type mach.	MOTEUR	
Oil/Oel :	SO 11502	X2
Oil/Oel :	SO 11503	BY-PASS
Gasoil :	SN 926010	PRIM
Gasoil :	SN 70201	SECON
Air1/Luft:	SA 16853	

TAD 1372 VE

Type mach.	MOTEUR	
Oil/Oel :	SO 11502	X2
Oil/Oel :	SO 11503	BY-PASS
Gasoil :	SN 926010	PRIM
Gasoil :	SN 70201	SECON
Air1/Luft:	SA 16853	

TAD 1372 VE

Type mach.	MOTEUR	
Oil/Oel :	SO 11502	X2
Oil/Oel :	SO 11503	BY-PASS
Gasoil :	SN 926010	PRIM
Gasoil :	SN 70201	SECON
Air1/Luft:	SA 16853	

TAD 1640 GE

Type mach.	MOTEUR	
Oil/Oel :	SO 11503	X2
Oil/Oel :	SO 11502	BY-PASS
Gasoil :	SN 926030	PRIM
Gasoil :	SN 70201	SECON
Air1/Luft:	SA 16731	
Eau/Cool.:	WE 2108	

TAD 1642 GE

Type mach.	MOTEUR	
Oil/Oel :	SO 11503	X2
Oil/Oel :	SO 11502	BY-PASS
Gasoil :	SN 926030	PRIM
Gasoil :	SN 70201	SECON
Air/Luft :	SA 16731	
Eau/Cool.:	WE 2108	

TAD 1670 VE

Type mach.	MOTEUR	
Annee/year	2016	
Oil/Oel :	SO 11126	X2
Oil/Oel :	SO 11127	BY-PASS
Gasoil :	SN 926030	PRIM
Gasoil :	SN 70201	SECON
Air1/Luft:	SA 16872	
Air2/Luft:	SA 16853	

TAD 1672 VE

Type mach.	MOTEUR	
Annee/year	2016	
Oil/Oel :	SO 11126	X2
Oil/Oel :	SO 11127	BY-PASS
Gasoil :	SN 926030	PRIM
Gasoil :	SN 70201	SECON
Air1/Luft:	SA 16872	
Air2/Luft:	SA 16853	

VOLVO

TAD 532 GE

Type mach.	MOTEUR	
Oil/Oel :	SO 040	
Gasoil :	SN 4001	PREF/VORF OPTION
Gasoil :	SN 5074	
Air/Luft :	SA 17281	

TAD 550 GE

Type mach.	MOTEUR	
Oil/Oel :	SO 040	
Gasoil :	SN 70512	PREF/VORF
Gasoil :	SN 70440	
Air1/Luft:	SA 17281	

TAD 551 GE

Type mach.	MOTEUR	
Oil/Oel :	SO 040	
Gasoil :	SN 70512	PREF/VORF
Gasoil :	SN 70440	
Air1/Luft:	SA 17281	

TAD 62 VE

Type mach.	MOTEUR	
Oil/Oel :	SO 040	
Gasoil :	SN 5074	X2

TAD 720 GE

Type mach.	MOTEUR	
------------	--------	--

TAD 730 GE

Type mach.	MOTEUR	
Oil/Oel :	SO 040	
Gasoil :	SN 4001	PREF/VORF
Gasoil :	SN 5074	
Air/Luft :	SA 17336	

TAD 730 P

Type mach.	MOTEUR	
Oil/Oel :	SO 180	
Oil/Oel :	SO 11029	BY-PASS
Gasoil :	SN 5074	
Air1/Luft:	SA 17122	

TAD 731 GE

Type mach.	MOTEUR	
Oil/Oel :	SO 040	
Gasoil :	SN 4001	PREF/VORF
Gasoil :	SN 5074	
Air/Luft :	SA 17362	

TAD 731 GE

Type mach.	MOTEUR	
Oil/Oel :	SO 040	
Gasoil :	SN 4001	PREF/VORF
Gasoil :	SN 99108	
Air/Luft :	SA 17362	

TAD 732 GE

Type mach.	MOTEUR	
Oil/Oel :	SO 040	
Gasoil :	SN 4001	PREF/VORF
Gasoil :	SN 5074	
Air/Luft :	SA 17362	

MOTEURS | ENGINES | MOTOREN

VOLVO			VOLVO			VOLVO		
TAD 733 GE			TD 101			TD 71 F/FS/ACE		
Type mach.	MOTEUR		Type mach.	MOTEUR		Type mach.	MOTEUR	
Oil/Oel :	SO 040		Oil/Oel :	SO 180	X2	Oil/Oel :	SO 180	
Gasoil :	SN 4001	PREF/VORF	Oil/Oel :	SO 11029	BY-PASS	Oil/Oel :	SO 11029	BY-PASS
Gasoil :	SN 5074		Gasoil :	SN 5074	X2	Gasoil :	SN 5074	X2
Air/Luft :	SA 17362							
TAD 734 GE			TD 101 G/F			TDW 1031 VE		
Type mach.	MOTEUR		Type mach.	MOTEUR		Type mach.	MOTEUR	
Oil/Oel :	SO 7184		Oil/Oel :	SO 180	X2	Oil/Oel :	SO 3675	X2
Gasoil :	SN 70512	PREF/VORF	Gasoil :	SN 5074	X2	Oil/Oel :	SO 11029	BY-PASS
Gasoil :	SN 70296					Gasoil :	SN 5074	X2
Air/Luft :	SA 17340							
TAD 740 GE			TD 102			TWD 1643 GE		
Type mach.	MOTEUR		Type mach.	MOTEUR		Type mach.	MOTEUR	
Oil/Oel :	SO 180		Oil/Oel :	SO 180		Oil/Oel :	SO 11126	X2
Oil/Oel :	SO 11029	BY-PASS	Gasoil :	SN 5074	X2	Oil/Oel :	SO 11127	BY-PASS
Gasoil :	SN 5074	X2				Air1/Luft:	SA 16872	
Air/Luft :	SA 16382		TD 103 ES / TD 123 ES / TD 120 E/G			Air2/Luft:	SA 16853	
Eau/Cool.:	WE 2059		Type mach.	MOTEUR				
TAD 750 GE			TD 120 A			TWD 610 P		
Type mach.	MOTEUR		Type mach.	MOTEUR		Type mach.	MOTEUR	
Gasoil :	SN 70512	PREF/VORF	Oil/Oel :	SO 4017	X2	Oil/Oel :	SO 3675	
Gasoil :	SN 30031		Gasoil :	SN 5074	X2	Oil/Oel :	SO 11029	BY-PASS
Air1/Luft:	SA 17281					Gasoil :	SN 5074	X2
TAD 751 GE			TD 121 G			TWD 710 P		
Type mach.	MOTEUR		Type mach.	MOTEUR		Type mach.	MOTEUR	
Gasoil :	SN 70512	PREF/VORF	Oil/Oel :	SO 180		Oil/Oel :	SO 3675	
Gasoil :	SN 30031		Oil/Oel :	SO 11029	BY-PASS	Oil/Oel :	SO 11029	BY-PASS
Air1/Luft:	SA 17281		Gasoil :	SN 5074	X2	Gasoil :	SN 5074	X2
TAD 752 GE			TD 40 / TD 41 G			TWD 710 V		
Type mach.	MOTEUR		Type mach.	MOTEUR		Type mach.	MOTEUR	
Gasoil :	SN 70512	PREF/VORF	Oil/Oel :	SO 8016		Oil/Oel :	SO 3675	
Gasoil :	SN 70296		Gasoil :	SN 327		Oil/Oel :	SO 11029	BY-PASS
TAD 753 GE			TD 45 D			TWD 710 V		
Type mach.	MOTEUR		Type mach.	MOTEUR		Gasoil :	SN 909030	PREF/VORF
Gasoil :	SN 70512	PREF/VORF	Oil/Oel :	SO 790		Gasoil :	SN 5074	X2
Gasoil :	SN 70296		Gasoil :	SN 5074	X2	Air/Luft :	SA 14050	
TAD 754 GE			TD 60 B/C			TWD 731 VE		
Type mach.	MOTEUR		Type mach.	MOTEUR		Type mach.	MOTEUR	
Gasoil :	SN 70512	PREF/VORF	Oil/Oel :	SO 4017	H:170 MM OU/ODER	Annee/year	1998	
Gasoil :	SN 70296		Oil/Oel :	SO 180	H:265 MM	Oil/Oel :	SO 3675	
TAD 755 GE			TD 61 F/G/GS/GF/GE/A			Oil/Oel :	SO 11029	BY-PASS
Type mach.	MOTEUR		Type mach.	MOTEUR		Gasoil :	SN 5074	X2
Gasoil :	SN 70512	PREF/VORF	Oil/Oel :	SO 180		Air/Luft :	SA 17122	
Gasoil :	SN 70296		Gasoil :	SN 5074	X2	Eau/Cool.:	WE 2059	
TAD 760 VE			TD 70			TWG 1663 GE		
Type mach.	MOTEUR		Type mach.	MOTEUR		Type mach.	MOTEUR	
Oil/Oel :	SO 040		Oil/Oel :	SO 4017		Oil/Oel :	SO 11126	X2
Gasoil :	SN 916010	PREF/VORF	Gasoil :	SN 5074	X2	Oil/Oel :	SO 11127	BY-PASS
Gasoil :	SN 30031					Air1/Luft:	SA 16872	
TAD 941 GE			TD 70 F/G			WACKER		
Type mach.	MOTEUR		Type mach.	MOTEUR		WM 100		
Oil/Oel :	SO 3675	X2	Oil/Oel :	SO 180		Type mach.	MOTEUR	
Oil/Oel :	SO 11029	BY-PASS	Gasoil :	SN 5074	X2	Air/Luft :	SA 22334	PREF/VORF
Gasoil :	SN 926030					Air/Luft :	SA 12334	
Gasoil :	SN 70201							
Gasoil :	SN 920410							
Air/Luft :	SA 16731							
Eau/Cool.:	WE 2108							
TD 100								
Type mach.	MOTEUR							
Oil/Oel :	SO 4017	X2						
Gasoil :	SN 5074	X2						

MOTEURS | ENGINES | MOTOREN

WACKER		WARTSILA		WEICHAJ POWER	
WM 170		8 R 32 LN		WD 615.92	
Type mach.	MOTEUR	Type mach.	MOTEUR	Type mach.	MOTEUR
Air/Luft :	SA 12413	Oil/Oel :	SO 3367	Oil/Oel :	SO 040 X2
Air/Luft :	SA 22413 PREF/VORF	Gasoil :	SO 9011	Gasoil :	SN 5272 X2
WM 410		8 V 22 MDD		WD 615.95	
Type mach.	MOTEUR	Type mach.	MOTEUR	Type mach.	MOTEUR
Air/Luft :	SA 12141	Oil/Oel :	SO 9025	Oil/Oel :	SO 515
WM 90		824 TS		Gasoil : SN 25115 PRIM	
Type mach.	MOTEUR	Type mach.	MOTEUR	Gasoil : SN 25064 SECON	
Air/Luft :	SA 22334 PREF/VORF			WP 10	
Air/Luft :	SA 12334			Type mach.	MOTEUR
				Mot.type	EURO3
				Oil/Oel :	SO 6193
				Gasoil :	SN 70207
				Gasoil :	SN 25108
WARTSILA		WAUKESHA		WP 10 H	
AGO V 16 CSHR		AT 27		Type mach. MOTEUR	
Type mach.	MOTEUR	Type mach.	MOTEUR	Oil/Oel :	SO 12040
Oil/Oel :	SO 9129	Oil/Oel :	SO 10009	WP 12	
Gasoil :	SN 99131	H 28		Type mach. MOTEUR	
Air/Luft :	SA 17406	Type mach.	MOTEUR	Oil/Oel :	SO 6193
F 38 A		Oil/Oel :	SO 515	Gasoil :	SN 70207
Type mach.	MOTEUR	Air/Luft :	SA 16195	Gasoil :	SN 25108
MGO UD 30 V12 P1		L 36 GLD		WP 12 H	
Type mach.	MOTEUR	Type mach.	MOTEUR	Type mach. MOTEUR	
Oil/Oel :	SH 84107	Oil/Oel :	SO 10139	Oil/Oel :	SO 12040
Gasoil :	SN 99131	VHP 12		WP 6	
V 16 CSHR		Type mach.	MOTEUR	Type mach. MOTEUR	
Type mach.	MOTEUR	Air/Luft :	SA 16686	Oil/Oel :	SO 6224
Oil/Oel :	SO 9129	9390 GSI		WP 6G125E202	
Gasoil :	SN 99131	Type mach.	MOTEUR	Type mach. MOTEUR	
Air/Luft :	SA 17406	Oil/Oel :	SO 10009	Oil/Oel :	SO 6224
W 200 PH 1		WEICHAJ POWER		Type mach. MOTEUR	
Type mach.	MOTEUR	VOIR AUSSI/SEE/SIEHE STEYR		cv/hp/ps	125CH
Oil/Oel :	SO 11114 X6	Type mach. .		Oil/Oel :	SO 7262
Gasoil :	SH 55154 PREF/VORF	Type mach. .		Gasoil :	SN 25129 PREF/VORF
Gasoil :	SN 5055 X4	Type mach. .		Gasoil :	SN 327 X2
W 4 L 20		TD 226 C6		Air1/Luft:	KA 18236 EXT+INT
Type mach.	MOTEUR	Type mach.	MOTEUR	WISCONSIN	
Oil/Oel :	SO 11114	Oil/Oel :	SO 040	AENL	
W 4 L 77		WD 10G220E21		Type mach. MOTEUR	
Type mach.	MOTEUR	Type mach.	MOTEUR	TJD	
Oil/Oel :	SO 11114	Oil/Oel :	SO 040 X2	Type mach. MOTEUR	
W 9 L 20		Gasoil :	SN 25110 X2	Mot.type	2 CYL
Type mach.	MOTEUR	WD 615		TM 20	
Oil/Oel :	EZ 99019	Type mach.	MOTEUR	Type mach. MOTEUR	
Gasoil :	SN 40115	Oil/Oel :	SO 040	Mot.type	3CYL-2000 CMC
12 V UD 2554		Gasoil :	SN 1212 PRIM	TM 27	
Type mach.	MOTEUR	Gasoil :	SN 25110 SECON	Type mach. MOTEUR	
Mot.type	212.85	WD 615.44		Mot.type	4CYL-2700 CMC
Oil/Oel :	SO 670	Type mach.	MOTEUR	TMD 20	
Oil/Oel :	SO 777 BY-PASS	Oil/Oel :	SO 040	Type mach. MOTEUR	
Gasoil :	SN 055	Gasoil :	SN 70207 PRIM	Mot.type	3CYL-2000 CMC
524 TS		Gasoil :	SN 25019 SECON	TMD 27	
Type mach.	MOTEUR			Type mach. MOTEUR	
624 TS				Mot.type	4CYL-2700 CMC
Type mach.	MOTEUR			Gasoil :	SN 70110

MOTEURS | ENGINES | MOTOREN

WISCONSIN		XICHAI ENGINES		YANGDONG	
V 465 D	MOTEUR	4113	MOTEUR	YD 380 D	MOTEUR
Type mach.		Type mach.		Type mach.	
VG 4 D	MOTEUR			Oil/Oel :	SO 6159
Type mach.				Gasoil :	SN 25076
VH 4 D	MOTEUR	XINCHAI		Air/Luft :	SA 3745
Type mach.		KM 385 T		YD 4KD	
Mot.type	4 CYL	Type mach.	MOTEUR	Type mach.	MOTEUR
W 2-1230	MOTEUR	cv/hp/ps	25CH	Oil/Oel :	SO 6159
Type mach.		Gasoil :	SO 228	Gasoil :	SN 25076
Oil/Oel :	SO 10028	Air2/Luft:	SN 556	YD 480 D	
W 2-1235	MOTEUR	LL 380 T		Type mach.	MOTEUR
Type mach.		Type mach.	MOTEUR	Oil/Oel :	SO 6159
Oil/Oel :	SO 10028	cv/hp/ps	20CH	Gasoil :	SN 25076
W 2-1250	MOTEUR	Oil/Oel :	SO 228	Air/Luft :	SA 3745
Mot.type	2 CYL	Gasoil :	SN 556	YSD 490 D	
Oil/Oel :	SO 10028	490 BT		Type mach.	MOTEUR
W 4-1770	MOTEUR	Type mach.	MOTEUR	Oil/Oel :	SO 6159
Type mach.		cv/hp/ps	40CH	Gasoil :	SN 5074
Oil/Oel :	SO 10028	Oil/Oel :	SO 6159	Air/Luft :	SA 3745
WE 130	MOTEUR	Gasoil :	SN 5074	YANMAR	
Type mach.		498 BT		GA 120 RDZB	
WE 180	MOTEUR	Type mach.	MOTEUR	Type mach.	MOTEUR
Type mach.		cv/hp/ps	60CH	Air/Luft :	SA 12456
WE 270	MOTEUR	Oil/Oel :	SO 6159	L 100 AE-DE	
Type mach.		Gasoil :	SN 5074	Type mach.	MOTEUR
WE 400	MOTEUR	YAMAHA		Oil/Oel :	SO 64305
Type mach.		MZ 175		Gasoil :	BE 4046
WH 4 D	MOTEUR	Type mach.	MOTEUR	Gasoil :	SN 21593
Type mach.		YLM 342		Air/Luft :	SA 12156
Oil/Oel :	SO 10028	Type mach.	MOTEUR	L 100 AE-SE	
WH 4 DG-LPG	MOTEUR	Air/Luft :	SA 12085	Type mach.	MOTEUR
Type mach.		Air/Luft :	SA 22085	Oil/Oel :	SO 64305
Oil/Oel :	SO 10028		PANNEAU/PANEL	Gasoil :	BE 4046
WORLD		YLM 346		Gasoil :	SN 21593
WD 166 F	MOTEUR	Type mach.	MOTEUR	Air/Luft :	SA 12156
Type mach.		Air/Luft :	SA 12085	L 100 A6	
		Air/Luft :	SA 22085	Type mach.	MOTEUR
			PANNEAU/PANEL	Annee/year	2010->
		YLM 446		Oil/Oel :	SO 64305
		Type mach.	MOTEUR	Gasoil :	BE 4046
		Air/Luft :	SA 12083	Gasoil :	SN 21593
		Air/Luft :	SA 22083	Air/Luft :	SA 12288
			PANNEAU/PANEL	L 100 N 5	
		YLM 453		Type mach.	MOTEUR
		Type mach.	MOTEUR	Oil/Oel :	SO 64305
		Air/Luft :	SA 12083	Gasoil :	SN 70232
		Air/Luft :	SA 22083	Air/Luft :	SA 12288
			PANNEAU/PANEL	L 100 N6-FA1T1	
		YANGDONG		Type mach.	MOTEUR
		Y 380		Annee/year	2010->
		Type mach.	MOTEUR	Oil/Oel :	SO 64305
		Gasoil :	SN 25076	Gasoil :	BE 4046
		Y 4100 D		Gasoil :	SN 21593
		Type mach.	MOTEUR	Air/Luft :	SA 12156
		Oil/Oel :	SO 6194	L 4AE	
		Gasoil :	SN 5074	Type mach.	MOTEUR
		Air/Luft :	SA 18179	Air/Luft :	SAM 7132
					ELEMENT

MOTEURS | ENGINES | MOTOREN

YANMAR			YANMAR			YANMAR		
L 40 AE-DE			L 60 E-SE			L 90 E-DE		
Type mach.	MOTEUR		Type mach.	MOTEUR		Type mach.	MOTEUR	
Oil/Oel :	SO 64305		Oil/Oel :	SO 64305		Oil/Oel :	SO 64305	
Gasoil :	BE 4046	PREF/VORF RESER/ TANK	Gasoil :	BE 4046	PREF/VORF RESER/ TANK	Gasoil :	BE 4046	PREF/VORF RESER/ TANK
Gasoil :	SN 21593	RESERVOIR/TANK	Gasoil :	SN 21593	RESERVOIR/TANK	Gasoil :	SN 21593	RESERVOIR/TANK
Air/Luft :	SA 12158		Air/Luft :	SA 12158		Air/Luft :	SA 12158	
L 40 AE-SE			L 70 AE-DE			L 90 E-SE		
Type mach.	MOTEUR		Type mach.	MOTEUR		Type mach.	MOTEUR	
Oil/Oel :	SO 64305		Oil/Oel :	SO 64305		Oil/Oel :	SO 64305	
Gasoil :	BE 4046	PREF/VORF RESER/ TANK	Gasoil :	BE 4046	PREF/VORF RESER/ TANK	Gasoil :	BE 4046	PREF/VORF RESER/ TANK
Gasoil :	SN 21593	RESERVOIR/TANK	Gasoil :	SN 21593	RESERVOIR/TANK	Gasoil :	SN 21593	RESERVOIR/TANK
Air/Luft :	SA 12158		Air/Luft :	SA 12158		Air/Luft :	SA 12158	
L 40 E-DE			L 70 AE-SE			LV 100		
Type mach.	MOTEUR		Type mach.	MOTEUR		Type mach.	MOTEUR	
Oil/Oel :	SO 64305		Gasoil :	BE 4046	PREF/VORF RESER/ TANK	Oil/Oel :	SO 64305	
Gasoil :	BE 4046	PREF/VORF RESER/ TANK	Gasoil :	SN 21593	RESERVOIR/TANK	Gasoil :	SN 21593	
Gasoil :	SN 21593	RESERVOIR/TANK	Air/Luft :	SA 12158		Air/Luft :	SA 12288	
Air/Luft :	SA 12158		L 70 N5A			M 220 AL-UT		
L 40 E-SE			Type mach.	MOTEUR		Type mach.	MOTEUR	
Type mach.	MOTEUR		Annee/year	2010->		T 220 AL-UT		
Oil/Oel :	SO 64305		Gasoil :	BE 4046	PREF/VORF RESER/ TANK	Type mach.	MOTEUR	
Gasoil :	BE 4046	PREF/VORF RESER/ TANK	Gasoil :	SN 21593	RESERVOIR/TANK	TF 110		
Gasoil :	SN 21593	RESERVOIR/TANK	Air/Luft :	SA 12288		Type mach.	MOTEUR	
Air/Luft :	SA 12158		L 75 AE-DE			Gasoil :	SN 21603	
L 48 AE			Type mach.	MOTEUR		Air/Luft :	SA 12719	
Type mach.	MOTEUR		Oil/Oel :	SO 64305	PREF/VORF RESER/ TANK	TF 120		
Air/Luft :	SAM 7132	ELEMENT	Gasoil :	BE 4046	PREF/VORF RESER/ TANK	Type mach.	MOTEUR	
L 48 AE-DE			Gasoil :	SN 21593	RESERVOIR/TANK	Gasoil :	SN 21603	
Type mach.	MOTEUR		Air/Luft :	SA 12156		Air/Luft :	SA 12719	
Oil/Oel :	SO 64305		L 75 AE-SE			TF 140		
Gasoil :	BE 4046	PREF/VORF RESER/ TANK	Type mach.	MOTEUR		Type mach.	MOTEUR	
Gasoil :	SN 21593	RESERVOIR/TANK	Oil/Oel :	SO 64305		Gasoil :	SN 21603	
Air/Luft :	SA 12158		Gasoil :	BE 4046	PREF/VORF RESER/ TANK	Air/Luft :	SA 12719	
L 48 AE-SE			Gasoil :	SN 21593	RESERVOIR/TANK	TF 160		
Type mach.	MOTEUR		Air/Luft :	SA 12156		Type mach.	MOTEUR	
Oil/Oel :	SO 64305		L 75 E-DE			Gasoil :	SN 21603	
Gasoil :	BE 4046	PREF/VORF RESER/ TANK	Type mach.	MOTEUR		Air/Luft :	SA 12719	
Gasoil :	SN 21593	RESERVOIR/TANK	Oil/Oel :	SO 64305		TF 50		
Air/Luft :	SA 12158		Gasoil :	BE 4046	PREF/VORF RESER/ TANK	Type mach.	MOTEUR	
L 60 AE-DE			Gasoil :	SN 21593	RESERVOIR/TANK	Gasoil :	SN 21603	
Type mach.	MOTEUR		Air/Luft :	SA 12156		Air/Luft :	SA 12857	
Oil/Oel :	SO 64305		L 75 E-SE			TF 60		
Gasoil :	BE 4046	PREF/VORF RESER/ TANK	Type mach.	MOTEUR		Type mach.	MOTEUR	
Gasoil :	SN 21593	RESERVOIR/TANK	Oil/Oel :	SO 64305		Gasoil :	SN 21603	
Air/Luft :	SA 12158		Gasoil :	BE 4046	PREF/VORF RESER/ TANK	Air/Luft :	SA 12857	
L 60 AE-SE			Gasoil :	SN 21593	RESERVOIR/TANK	TF 70		
Type mach.	MOTEUR		Air/Luft :	SA 12156		Type mach.	MOTEUR	
Oil/Oel :	SO 64305		L 90 AE-DE			Gasoil :	SN 21603	
Gasoil :	BE 4046	PREF/VORF RESER/ TANK	Type mach.	MOTEUR		Air/Luft :	SA 12857	
Gasoil :	SN 21593	RESERVOIR/TANK	Oil/Oel :	SO 64305		TK 482		
Air/Luft :	SA 12158		Gasoil :	BE 4046	PREF/VORF RESER/ TANK	Type mach.	MOTEUR	
L 60 E-DE			Gasoil :	SN 21593	RESERVOIR/TANK	30CH		
Type mach.	MOTEUR		Air/Luft :	SA 12156		Oil/Oel :	SO 11073	
Oil/Oel :	SO 64305		L 90 AE-SE			Gasoil :	SN 906030	PRIM
Gasoil :	BE 4046	PREF/VORF RESER/ TANK	Type mach.	MOTEUR		Gasoil :	SN 30059	
Gasoil :	SN 21593	RESERVOIR/TANK	Oil/Oel :	SO 64305				
Air/Luft :	SA 12158		Gasoil :	BE 4046	PREF/VORF RESER/ TANK			
			Gasoil :	SN 21593	RESERVOIR/TANK			
			Air/Luft :	SA 12156				

MOTEURS | ENGINES | MOTOREN

YANMAR			YANMAR			YANMAR	
TK 486			YDG 2700 E		YDG 5001 E		
Type mach.	MOTEUR		Type mach.	MOTEUR	Type mach.	MOTEUR	
cv/hp/ps	33CH		Oil/Oel :	SO 64305	Oil/Oel :	SO 64305	
Oil/Oel :	SO 11073		Gasoil :	SN 21607	Gasoil :	SN 21593	
Gasoil :	SN 906030	PRIM	Air/Luft :	SA 12158	Air/Luft :	SA 12156	
Gasoil :	SN 30059						
TS 105			YDG 3000 E		YDG 5500 E		
Type mach.	MOTEUR		Type mach.	MOTEUR	Type mach.	MOTEUR	
Gasoil :	SN 21587		Oil/Oel :	SO 64305	Oil/Oel :	SO 64305	
TS 130			Gasoil :	SN 21593	Gasoil :	SN 21607	
Type mach.	MOTEUR		Air/Luft :	SA 12158	Air/Luft :	SA 12156	
Gasoil :	SN 21587						
TS 155			YDG 3000 E-1		2 T 72 HLE		
Type mach.	MOTEUR		Type mach.	MOTEUR	Type mach.	MOTEUR	
Gasoil :	SN 21587		Oil/Oel :	SO 64305	Oil/Oel :	SO 6117	
TS 180			Gasoil :	SN 21593	Gasoil :	SN 21587	
Type mach.	MOTEUR		Air/Luft :	SA 12158	Air/Luft :	SA 11608 K	
Gasoil :	SN 21608						
TS 50			YDG 3000 E-2		2 T 75 HLE		
Type mach.	MOTEUR		Type mach.	MOTEUR	Type mach.	MOTEUR	
Gasoil :	SN 21588		Oil/Oel :	SO 64305	Oil/Oel :	SO 6117	
TS 60			Gasoil :	SN 21593	Gasoil :	SN 21587	
Type mach.	MOTEUR		Air/Luft :	SA 12158	Air/Luft :	SA 11608 K	
Gasoil :	SN 21588						
TS 70			YDG 3501 E		2 T 90 LE		
Type mach.	MOTEUR		Type mach.	MOTEUR	Type mach.	MOTEUR	
Gasoil :	SN 21588		Oil/Oel :	SO 64305	Oil/Oel :	SO 6117	
TS 80			Gasoil :	SN 21593	Gasoil :	SN 21590	
Type mach.	MOTEUR		Air/Luft :	SA 12158			
Gasoil :	SN 21588				2 TNE 68 B		
YDG 2000 E			YDG 3700 E		Type mach.	MOTEUR	
Type mach.	MOTEUR		Type mach.	MOTEUR	Oil/Oel :	T 600	
Oil/Oel :	SO 64305		Oil/Oel :	SO 64305	2 TNE 68 E-SA/G2A		
Gasoil :	SN 21593		Gasoil :	SN 21607	Type mach.	MOTEUR	
Air/Luft :	SA 12158		Air/Luft :	SA 12158	Oil/Oel :	T 600	
YDG 2000 E-1			YDG 3800 E		Gasoil :	SN 21590	
Type mach.	MOTEUR		Type mach.	MOTEUR	2 TNV 70		
Oil/Oel :	SO 64305		Oil/Oel :	SO 64305	Type mach.	MOTEUR	
Gasoil :	SN 21593		Gasoil :	SN 21607	Oil/Oel :	T 600	
Air/Luft :	SA 12158		Air/Luft :	SA 12158			
YDG 2000 E-2			YDG 3800-1		3 NNPE		
Type mach.	MOTEUR		Type mach.	MOTEUR	Type mach.	MOTEUR	
Oil/Oel :	SO 64305		Oil/Oel :	SO 64305	Oil/Oel :	SO 6105	
Gasoil :	SN 21593		Gasoil :	SN 21593	Gasoil :	SN 25027	
Air/Luft :	SA 12158		Air/Luft :	SA 12156	3 T 72 HLE		
YDG 2001 E			YDG 4500 E		Type mach.	MOTEUR	
Type mach.	MOTEUR		Type mach.	MOTEUR	Oil/Oel :	SO 6117	
Oil/Oel :	SO 64305		Oil/Oel :	SO 64305	Gasoil :	SN 21587	
Gasoil :	SN 21593		Gasoil :	SN 21593	Air/Luft :	SA 11608 K	
Air/Luft :	SA 12158		Air/Luft :	SA 12156	3 T 75 HLE		
YDG 2501 E			YDG 4500 E-1		Type mach.	MOTEUR	
Type mach.	MOTEUR		Type mach.	MOTEUR	Oil/Oel :	SO 6117	
Oil/Oel :	SO 64305		Oil/Oel :	SO 64305	Gasoil :	SN 21587	
Gasoil :	SN 21593		Gasoil :	SN 21593	Air/Luft :	SA 11522 K	
Air/Luft :	SA 12158		Air/Luft :	SA 12156	3 T 80 LE		
			YDG 4500 E-2		Type mach.	MOTEUR	
			Type mach.	MOTEUR	Oil/Oel :	SO 6117	
			Oil/Oel :	SO 64305	Gasoil :	SN 21590	
			Gasoil :	SN 21593	Air/Luft :	SA 10385 K	
			Air/Luft :	SA 12156			

MOTEURS | ENGINES | MOTOREN

YANMAR

3 T 84 HLE-G1

Type mach. MOTEUR
Oil/Oel : SO 6117
Gasoil : SN 21587
Air/Luft : SA 10385 K

3 T 84 HLE-S/G1

Type mach. MOTEUR
Oil/Oel : SO 6117
Gasoil : SN 21587
Air/Luft : SA 10385 K

3 T 90 LE

Type mach. MOTEUR
Oil/Oel : SO 6117
Gasoil : SN 21590
Air/Luft : SA 10385 K

3 T 95 LE

Type mach. MOTEUR
Oil/Oel : T 1623
Gasoil : SN 7227
Air/Luft : SA 10387 K

3 TE 67 LDUN

Type mach. MOTEUR
Oil/Oel : T 1639
Gasoil : SN 21590

3 TN 100 E

Type mach. MOTEUR
Oil/Oel : SO 6117
Gasoil : FT 7219

3 TN 100 ESD

Type mach. MOTEUR
Oil/Oel : SO 6117
Gasoil : FT 7219

3 TN 62 E

Type mach. MOTEUR
Air/Luft : SA 14452 K

3 TN 66 E-S/G2

Type mach. MOTEUR
Oil/Oel : SO 6105
Gasoil : SN 21590
Air/Luft : SA 14452 K

3 TN 75 E-S/G1/G2

Type mach. MOTEUR
Oil/Oel : SO 6105
Gasoil : SN 21590
Air/Luft : SA 10385 K

3 TN 82 E-S/G1/G2

Type mach. MOTEUR
Oil/Oel : SO 6105
Gasoil : SN 20046
Air/Luft : SA 10385 K

3 TN 82 TE-G1

Type mach. MOTEUR
Oil/Oel : SO 6105
Gasoil : SN 20046
Air/Luft : SA 10385 K

YANMAR

3 TN 82 TE-G2

Type mach. MOTEUR
Oil/Oel : SO 6105
Gasoil : SN 20046
Air/Luft : SA 10385 K

3 TN 82 TE-S

Type mach. MOTEUR
Oil/Oel : SO 6105
Gasoil : SN 20046
Air/Luft : SA 10385 K

3 TN 84 E-G1

Type mach. MOTEUR
Oil/Oel : SO 6105
Gasoil : SN 20046
Air/Luft : SA 10385 K

3 TN 84 E-G2

Type mach. MOTEUR
Oil/Oel : SO 6105
Gasoil : SN 20046
Air/Luft : SA 10385 K

3 TN 84 E-S

Type mach. MOTEUR
Oil/Oel : SO 6105
Gasoil : SN 20046
Air/Luft : SA 10385 K

3 TNA 72 E-S/G2

Type mach. MOTEUR
Oil/Oel : SO 6105
Gasoil : SN 21590
Air/Luft : SA 14452 K

3 TNC 78 E-S/G1/G2

Type mach. MOTEUR
Oil/Oel : SO 6105
Gasoil : SN 21590
Air/Luft : SA 10385 K

3 TNE 100

Type mach. MOTEUR
Oil/Oel : SO 6117

3 TNE 68-G2A

Type mach. MOTEUR
Oil/Oel : T 600
Gasoil : SN 21590
Air/Luft : SA 16056

3 TNE 68-SA/G1A

Type mach. MOTEUR
Oil/Oel : T 600
Gasoil : SN 21590
Air/Luft : SA 16056

3 TNE 74-G2A

Type mach. MOTEUR
Oil/Oel : T 600
Gasoil : SN 21590
Air/Luft : SA 16056

YANMAR

3 TNE 74-SA

Type mach. MOTEUR
Oil/Oel : T 600
Gasoil : SN 21590
Air/Luft : SA 16056

3 TNE 78 A-G2A

Type mach. MOTEUR
Oil/Oel : SO 6105
Gasoil : SN 21590
Air/Luft : SA 16074

3 TNE 78 A-SA/G1A

Type mach. MOTEUR
Oil/Oel : SO 6105
Gasoil : SN 21590
Air/Luft : SA 16074

3 TNE 82 A-SA/G1A

Type mach. MOTEUR
Oil/Oel : SO 6105
Gasoil : SN 21590
Air/Luft : SA 16074

3 TNE 84 T

Type mach. MOTEUR
Mot.type 3CYL-1496 CMC
Oil/Oel : SO 6105

3 TNE 84 T-SA/G1A

Type mach. MOTEUR
Oil/Oel : SO 6105
Gasoil : SN 20046
Air/Luft : SA 16074

3 TNE 84-G1A

Type mach. MOTEUR
Oil/Oel : SO 6105
Gasoil : SN 20046
Air/Luft : SA 16074

3 TNE 84-G1A

Type mach. MOTEUR
Oil/Oel : SO 6105
Gasoil : SN 20046
Air/Luft : SA 16074

3 TNE 84-SA

Type mach. MOTEUR
Oil/Oel : SO 6105
Gasoil : SN 20046
Air/Luft : SA 16074

3 TNE 86

Type mach. MOTEUR
Oil/Oel : SO 6105
Gasoil : SN 20046

3 TNE 88 L

Type mach. MOTEUR
Mot.type 3CYL-1642 CMC
Oil/Oel : SO 6105
Gasoil : SN 20046
Gasoil : SN 21581



MOTEURS | ENGINES | MOTOREN

YANMAR		YANMAR		YANMAR	
3 TNE 88-G1A		3 TNV 84 T-Z		4 TN 82 TE-G1	
Type mach.	MOTEUR	Type mach.	MOTEUR	Type mach.	MOTEUR
Oil/Oel :	SO 6105	Oil/Oel :	SO 6105	Oil/Oel :	SO 6105
Gasoil :	SN 20046	Oil/Oel :	SO 6117	Gasoil :	SN 20046
Air/Luft :	SA 16074			Air/Luft :	SA 10385 K
3 TNE 88-SA		3 TNV 88		4 TN 82 TE-S	
Type mach.	MOTEUR	Type mach.	MOTEUR	Type mach.	MOTEUR
Oil/Oel :	SO 6105	Oil/Oel :	SO 6105	Oil/Oel :	SO 6105
Gasoil :	SN 20046	Oil/Oel :	SO 6117	Gasoil :	SN 20046
Air/Luft :	SA 16074			Air/Luft :	SA 10385 K
3 TNM 68		3 TNV 88 F		4 TN 84 E-G1	
Type mach.	MOTEUR	Type mach.	MOTEUR	Type mach.	MOTEUR
Annee/year	2012->	Oil/Oel :	SO 6117	Oil/Oel :	SO 6105
Type carr.	TIER IV	Gasoil :	SN 25091	Gasoil :	SN 20046
Oil/Oel :	T 600	Gasoil :	SN 25031	Air/Luft :	SA 10385 K
Gasoil :	SN 21581			4 TN 84 E-G2	
Gasoil :	SN 21590	Type mach.	MOTEUR	Type mach.	MOTEUR
Gasoil :	SN 25027	Oil/Oel :	SO 6105	Oil/Oel :	SO 6105
		Oil/Oel :	SO 6117	Gasoil :	SN 20046
				Air/Luft :	SA 10385 K
		3 TNV 88-U		4 TN 84 E-G2	
		Type mach.	MOTEUR	Type mach.	MOTEUR
		Oil/Oel :	SO 6105	Oil/Oel :	SO 6105
		Oil/Oel :	SO 6117	Gasoil :	SN 20046
				Air/Luft :	SA 10385 K
		4 JH		4 TN 84 E-S	
		Type mach.	MOTEUR	Type mach.	MOTEUR
		Oil/Oel :	SO 6105	Oil/Oel :	SO 6105
		Gasoil :	SN 29236	Gasoil :	SN 20046
				Air/Luft :	SA 10385 K
		4 T 95 LE		4 TN 84 TE-G1	
		Type mach.	MOTEUR	Type mach.	MOTEUR
		Oil/Oel :	T 1623	Oil/Oel :	SO 6105
		Gasoil :	SN 7227	Gasoil :	SN 20046
		Air/Luft :	SA 10387 K	Air/Luft :	SA 10385 K
		4 T 95 LTE		4 TN 84 TE-S/G2	
		Type mach.	MOTEUR	Type mach.	MOTEUR
		Oil/Oel :	T 1623	Oil/Oel :	SO 6105
		Gasoil :	SN 7227	Gasoil :	SN 20046
		Air/Luft :	SA 10387 K	Air/Luft :	SA 10385 K
		4 TN 100 SDI		4 TNC 88	
		Type mach.	MOTEUR	Type mach.	MOTEUR
		Oil/Oel :	SO 6117	Oil/Oel :	SO 6105
		Gasoil :	FT 7219	Gasoil :	SN 20046
		4 TN 100 TLF		4 TNE 106 TE-SA/G1A	
		Type mach.	MOTEUR	Type mach.	MOTEUR
		Oil/Oel :	SO 6117	Oil/Oel :	SO 6117
		Gasoil :	FT 7219	Gasoil :	SN 20046
		4 TN 82 E-G1/G2		4 TNE 84 T-G1A	
		Type mach.	MOTEUR	Type mach.	MOTEUR
		Oil/Oel :	SO 6105	Oil/Oel :	SO 6105
		Gasoil :	SN 20046	Gasoil :	SN 20046
		Air/Luft :	SA 10385 K	Air/Luft :	SA 16074
		4 TN 82 E-S		4 TNE 84 T-SA	
		Type mach.	MOTEUR	Type mach.	MOTEUR
		Oil/Oel :	SO 6105	Oil/Oel :	SO 6105
		Gasoil :	SN 20046	Gasoil :	SN 20046
		Air/Luft :	SA 10385 K	Air/Luft :	SA 16074
		3 TNV 84 T		4 TNE 84-G1A	
		Type mach.	MOTEUR	Type mach.	MOTEUR
		Oil/Oel :	SO 6105	Oil/Oel :	SO 6105
		Oil/Oel :	SO 6117	Gasoil :	SN 20046
				Air/Luft :	SA 16074

MOTEURS | ENGINES | MOTOREN

YANMAR		YANMAR		YANMAR	
4 TNE 84-G2A		4 TNV 84 T		4 TNV 98 T	
Type mach.	MOTEUR	Type mach.	MOTEUR	Type mach.	MOTEUR
Oil/Oel :	SO 6105	Oil/Oel :	SO 6105	Oil/Oel :	SO 6117
Gasoil :	SN 20046	Oil/Oel :	SO 6117	Gasoil :	SN 25027
Air/Luft :	SA 16074	Gasoil :	SN 25027	Gasoil :	SN 25031
				H:80MM OU/ODER	
				H:158MM	
4 TNE 84-SA		4 TNV 84 T-Z		4 TNV 98 T-Z	
Type mach.	MOTEUR	Type mach.	MOTEUR	Type mach.	MOTEUR
Oil/Oel :	SO 6105	Oil/Oel :	SO 6105	Oil/Oel :	SO 6117
Gasoil :	SN 20046	Oil/Oel :	SO 6117	Gasoil :	SN 25027
Air/Luft :	SA 16074	Gasoil :	SN 25027	Gasoil :	SN 25031
				H:80MM OU/ODER	
				H:158MM	
4 TNE 88		4 TNV 88		4 TNV 98-E	
Type mach.	MOTEUR	Type mach.	MOTEUR	Type mach.	MOTEUR
Mot.type	4 CYL-2190 CMC	Oil/Oel :	SO 6105	Oil/Oel :	SO 6105
Oil/Oel :	SO 6105	Oil/Oel :	SO 6117	Oil/Oel :	SO 6117
Gasoil :	SN 21581	Gasoil :	SN 25027	Gasoil :	SN 25027
Gasoil :	SN 20046	Gasoil :	SN 25031	Gasoil :	SN 25031
				H:80MM OU/ODER	
				H:158MM	
4 TNE 88-G1A		4 TNV 88-B		4 TNV 98-Z	
Type mach.	MOTEUR	Type mach.	MOTEUR	Type mach.	MOTEUR
Oil/Oel :	SO 6105	Oil/Oel :	SO 6105	Oil/Oel :	SO 6105
Gasoil :	SN 20046	Oil/Oel :	SO 6117	Oil/Oel :	SO 6117
Air/Luft :	SA 16074	Gasoil :	SN 25027	Gasoil :	SN 25027
				H:80MM OU/ODER	
				H:158MM	
4 TNE 88-SA		4 TNV 88-U		6 GL-ST	
Type mach.	MOTEUR	Type mach.	MOTEUR	Type mach.	MOTEUR
Oil/Oel :	SO 6105	Oil/Oel :	SO 6105	Oil/Oel :	SO 6105
Gasoil :	SN 20046	Oil/Oel :	SO 6117	Oil/Oel :	SO 6117
Air/Luft :	SA 16074	Gasoil :	SN 25027	Gasoil :	SN 25027
				H:80MM OU/ODER	
				H:158MM	
4 TNE 94 E-SA/G1A		4 TNV 94 L		6 MAL-T	
Type mach.	MOTEUR	Type mach.	MOTEUR	Type mach.	MOTEUR
Oil/Oel :	SO 6105	Oil/Oel :	SO 6105	Oil/Oel :	SO 6105
Gasoil :	SN 20046	Oil/Oel :	SO 6117	Oil/Oel :	SO 6117
Air/Luft :	SA 16059	Gasoil :	SN 25027	Gasoil :	SN 25027
				H:80MM OU/ODER	
				H:158MM	
4 TNE 98 E-SA/G1A		4 TNV 94 L		6 T 95 LE	
Type mach.	MOTEUR	Type mach.	MOTEUR	Type mach.	MOTEUR
Oil/Oel :	SO 6105	Oil/Oel :	SO 6105	Oil/Oel :	T 8211
Oil/Oel :	SO 6117	Gasoil :	SN 25027	Gasoil :	SN 7227
Gasoil :	SN 20046	Gasoil :	SN 25031	Air/Luft :	SA 10359 K
Air/Luft :	SA 16059				
4 TNV 106		4 TNV 98		6 T 95 LE	
Type mach.	MOTEUR	Type mach.	MOTEUR	Type mach.	MOTEUR
Oil/Oel :	SO 6117	Oil/Oel :	SO 6105	Oil/Oel :	T 8211
Gasoil :	SN 25027	Oil/Oel :	SO 6117	Gasoil :	SN 7227
Gasoil :	SN 25031	Gasoil :	SN 25027	Air/Luft :	SA 10368
4 TNV 106 T		4 TNV 98 CRT		6 UAL-UT	
Type mach.	MOTEUR	Type mach.	MOTEUR	Type mach.	MOTEUR
Oil/Oel :	SO 6117	Oil/Oel :	SO 6105	Oil/Oel :	SO 6105
Gasoil :	SN 25027	Oil/Oel :	SO 6117	Oil/Oel :	SO 6117
Gasoil :	SN 25031	Gasoil :	SN 25027	Gasoil :	SN 25027
				H:80MM OU/ODER	
				H:158MM	
4 TNV 82 A		4 TNV 98 CT-VBV		YUCHAI	
Type mach.	MOTEUR	Type mach.	MOTEUR	YC 12 VC 1680L-D31	
Oil/Oel :	SO 6105	Oil/Oel :	SO 6117	Type mach.	MOTEUR
Oil/Oel :	SO 6117	Gasoil :	SN 25127	Oil/Oel :	SO 3367
Gasoil :	SN 25027	Gasoil :	SN 21609	YC 12 VC 2070L-D31	
Gasoil :	SN 25031			Type mach.	MOTEUR
				Oil/Oel :	SO 3367
				YC 12 VC 2270L-D31	
				Type mach.	MOTEUR
				Oil/Oel :	SO 3367
				YC 12 VC 2510L-D31	
				Type mach.	MOTEUR
				Oil/Oel :	SO 3367
4 TNV 84					
Type mach.	MOTEUR				
Oil/Oel :	SO 6105				
Oil/Oel :	SO 6117				
Gasoil :	SN 25027				
Gasoil :	SN 25031				



MOTEURS | ENGINES | MOTOREN

YUCHAI

YC 4 A 100Z-D20

Type mach. MOTEUR
 Oil/Oel : SO 7262
 Air1/Luft: SA 13990
 Air2/Luft: SA 11790

YC 4 D 60-D21

Type mach. MOTEUR
 Gasoil : SN 25156 PRIM
 Gasoil : SN 5074 SECON
 Air1/Luft: SA 18077
 Air2/Luft: SA 18164

YC 4 D 85Z-D20

Type mach. MOTEUR
 Gasoil : SN 25156 PRIM
 Gasoil : SN 5074 SECON
 Air1/Luft: SA 18077
 Air2/Luft: SA 18164

YC 4112

Type mach. MOTEUR
 Gasoil : SN 25019 PRIM
 Gasoil : SN 25151 SECON

YC 6 A 200L-D20

Type mach. MOTEUR
 Air1/Luft: SA 13990
 Air2/Luft: SA 11790

YC 6 A 210L-D220

Type mach. MOTEUR
 Oil/Oel : SO 515
 Gasoil : SN 327 X2
 Air1/Luft: SA 14019
 Air2/Luft: SA 11791

YC 6 A 230L-D20

Type mach. MOTEUR
 Air1/Luft: SA 13990
 Air2/Luft: SA 11790

YC 6 B 100-D20

Type mach. MOTEUR
 Air1/Luft: SA 13990
 Air2/Luft: SA 11790

YC 6 B 135Z-D20

Type mach. MOTEUR
 Air1/Luft: SA 13990
 Air2/Luft: SA 11790

YC 6 B 180L-D20

Type mach. MOTEUR
 Air1/Luft: SA 13990
 Air2/Luft: SA 11790

YC 6 C 1020L-D20

Type mach. MOTEUR

YC 6 C 1070L-D20

Type mach. MOTEUR

YC 6 C 1220L-D20

Type mach. MOTEUR

YUCHAI

YC 6 C 1220L-D31

Type mach. MOTEUR

YC 6 C 1320L-D20

Type mach. MOTEUR

YC 6 C 1320L-D31

Type mach. MOTEUR

YC 6 K 500-D30

Type mach. MOTEUR

YC 6 K 520-D30

Type mach. MOTEUR

YC 6 M 350L-D20

Type mach. MOTEUR
 Oil/Oel : SO 515
 Gasoil : SN 25131 PRIM
 Gasoil : SN 25109 SECON

YC 6 MJ 480L-D20

Type mach. MOTEUR
 Gasoil : SN 25193

YC 6 MK 350L-D20

Type mach. MOTEUR
 Gasoil : SN 25114 PRIM
 Gasoil : SN 25193 SECON

YC 6 T 550L-D20

Type mach. MOTEUR
 Oil/Oel : SO 515
 Oil/Oel : LO 1001 CENTRIFUGE
 Gasoil : SN 25064
 Air1/Luft: SA 18241
 Air2/Luft: SA 18242

YC 6 T 600L-D22

Type mach. MOTEUR
 Oil/Oel : SO 515
 Oil/Oel : LO 1001 CENTRIFUGE
 Gasoil : SN 25064
 Air1/Luft: SA 18241
 Air2/Luft: SA 18242

YC 6 T 660L-D20

Type mach. MOTEUR
 Oil/Oel : SO 515
 Oil/Oel : LO 1001 CENTRIFUGE
 Gasoil : SN 25064
 Air1/Luft: SA 18241
 Air2/Luft: SA 18242

YC 6 TD 780L-D20

Type mach. MOTEUR
 Gasoil : SN 25064

YC 6 TD 840L-D20

Type mach. MOTEUR
 Gasoil : SN 25064

YC 6112

Type mach. MOTEUR
 Gasoil : SN 25019 PRIM
 Gasoil : SN 25151 SECON

YUCHAI

6 M/6108

Type mach. MOTEUR
 Oil/Oel : SO 3362

ZANETTI

A 175/2

Type mach. MOTEUR
 Air/Luft : SAH 06A03SEM001 HOUSING/COMPLET
 Air/Luft : SAM 7132 ELEMENT

ZHEJIANG XINCHAI

A 498 BT1

Type mach. MOTEUR
 Oil/Oel : SO 6159
 Gasoil : SN 149 PREF/VORF
 Gasoil : SN 039

2 G-ENERGY

AGENITOR 408

Type mach. MOTEUR
 Oil/Oel : SO 7202

AVUS 500 PLUS

Type mach. MOTEUR
 Oil/Oel : SO 7202



ACOM 27

G 25

Type mach. ASPI.A FEUILLES
 Année/year 2012
 Mot.make VANGUARD
 cv/hp/ps 31HP
 Ess/Be : RT 2
 Air1/Luft: SA 16074
 Air2/Luft: SA 16190

AEBI

VOIR/SEE/SIEHE CAT AGRI

Type mach. .

AGRIA

DH 350 AHG

Type mach. MINI DUMPER
 Mot.make PERKINS
 Mot.type 404D2-22
 Oil/Oel : SO 11110
 Gasoil : SN 001
 Air1/Luft: SA 16578
 Air2/Luft: SA 16298
 Hydraulic: SH 62054

O 100

Type mach. MOTOCULTEUR
 Mot.make HONDA
 Mot.type GX 160
 Air/Luft : SA 12821

SK 01

Type mach. MOTOBINEUSE
 Année/year 2006->
 Mot.make HONDA
 Mot.type GX 160
 Air/Luft : SA 12821

TAIFUN

Type mach. PORTE OUTILS
 Gasoil : RT 2
 Air/Luft : SA 42359

O 100 541

Type mach. MOTOCULTEUR
 Mot.make HONDA
 Mot.type GX 160
 Air/Luft : SA 12821

100

Type mach. MOTOCULTEUR
 Mot.type QUANTUM
 Air/Luft : SA 11120

1600 FARMSTAR

Type mach. MOTOBINEUSE
 Année/year 2011->
 Mot.make HONDA
 Mot.type GX 200
 Air/Luft : SA 12821

3200

Type mach. MOTOCULTEUR
 Mot.make ROBIN
 Mot.type EH 25 OHV
 Air/Luft : SA 12116 ROND OUI/ODER
 Air/Luft : SA 12153 MOUSSE/FOAM

AGRIA

3400

Type mach. MOTOCULTEUR
 Mot.make ROBIN
 Air/Luft : SA 12607

3400 D

Type mach. MOTOCULTEUR
 Mot.make YANMAR
 Mot.type L100AE
 Oil/Oel : SO 64305
 Gasoil : SN 21593
 Air/Luft : SA 12156

3400 811

Type mach. MOTOCULTEUR
 Mot.make ROBIN
 Mot.type EH 34
 Air/Luft : SA 12607

3600 071

Type mach. MOTOCULTEUR
 Mot.make ROBIN
 Mot.type EH 17
 Air/Luft : SA 12162 OUI/ODER
 Air/Luft : SA 12160

5200-V5

Type mach. SCARIFICATEUR
 Mot.make BRIGGS-STRATTON
 Air/Luft : SA 11120
 Air/Luft : SA 11122 PREF/VORF

5400

Type mach. MOTOCULTEUR
 Mot.make ROBIN
 Mot.type EH17-2D
 Air/Luft : SA 12162

5900 BISON

Type mach. PORTE OUTILS
 Année/year 2017
 Mot.make BRIGGS-STRATTON
 Mot.type XR 2100
 Air/Luft : SA 12833

5900 TAIFUN

Type mach. MOTOCULTEUR
 Année/year 2006->
 Mot.make BRIGGS-STRATTON
 Oil/Oel : SO 10001
 Ess/Be : RT 2
 Air/Luft : SA 12217
 Air/Luft : SA 22359 PREF/VORF
 Hydraulic: SO 128

5900 TAIFUN

Type mach. MOTOCULTEUR
 Année/year 2011->
 Mot.make BRIGGS-STRATTON
 Mot.type 386477-0181-G1
 Oil/Oel : SO 10001
 Ess/Be : BE 4042
 Gasoil : SN 20002
 Air/Luft : SA 16056
 Hydraulic: SO 128

5900 TAIFUN

Type mach. MOTOCULTEUR
 Mot.make YANMAR
 Mot.type L100AE
 Oil/Oel : SO 64305
 Gasoil : SN 21593
 Air/Luft : SA 12156
 Hydraulic: SO 128

AGRIA

5900 TAIFUN

Type mach. MOTOCULTEUR
 Année/year 2015
 Mot.make VANGUARD
 cv/hp/ps 18HP
 Oil/Oel : SO 10001
 Ess/Be : BE 4042
 Air/Luft : SA 22359 PREF/VORF
 Air/Luft : SA 42359

8200-V6R

Type mach. SCARIFICATEUR
 Mot.make ROBIN
 Mot.type EH 17
 Air/Luft : SA 12162

8200-4

Type mach. SCARIFICATEUR
 Mot.make HONDA
 Mot.type GC 135
 Air/Luft : SA 12281

AGRINOVA

AR 47

Type mach. SCARIFICATEUR
 Année/year 2008
 Mot.make ROBIN
 Mot.type EX 17
 Air/Luft : SA 12413

ALKE

AT 100.16 D

Type mach. VOITURETTE
 Mot.make LOMBARDINI
 Gasoil : SN 555
 Air/Luft : SA 17099

ALKO

HURRICAN

Type mach. SOUFFLEUR
 Mot.make HONDA
 Mot.type GX 160
 Air/Luft : SA 12821
 Air/Luft : SA 22821 PREF/VORF

RASAERO 45 B

Type mach. TONDEUSE
 Mot.make BRIGGS-STRATTON
 Mot.type TYPE 375
 Air/Luft : SA 10058

380 VBS

Type mach. SCARIFICATEUR
 Air/Luft : SA 11658

430 BR

Type mach. TONDEUSE
 Mot.make BRIGGS-STRATTON
 cv/hp/ps 4.5 CH
 Air/Luft : SA 11120
 Air/Luft : SA 11122 PREF/VORF

480 BR

Type mach. TONDEUSE
 Mot.make BRIGGS-STRATTON
 cv/hp/ps 4.5 CH
 Air/Luft : SA 11120
 Air/Luft : SA 11122 PREF/VORF

ALPINA

AL 45

Type mach. TRONCONNEUSE

AMAZONE

DB 14 RCH1480

Type mach. DEBROUSSAILLEUS
Mot.make VANGUARD
cv/hp/ps 14 HP
Air/Luft : SA 14524

LGA PH 125

Type mach. TONDEUSE
Mot.make LOMBARDINI
Oil/Oel : SO 8149
Gasoil : SN 555
Air1/Luft: SA 16578
Air2/Luft: SA 16298
Hydraulic: SH 63061

LGA 02 PROFIHOPPER

Type mach. TONDEUSE
Mot.make LOMBARDINI
Oil/Oel : SO 8149
Gasoil : SN 555
Air1/Luft: SA 16578
Air2/Luft: SA 16298
Hydraulic: SH 63061

PH 125 PROFIHOPPER

Type mach. TONDEUSE
Annee/year 2006
Mot.make LOMBARDINI
Oil/Oel : SO 8149
Gasoil : SN 555
Air1/Luft: SA 16578
Air2/Luft: SA 16298
Hydraulic: SH 63061

AMR

QUATROMAT

Type mach. SCIE A BOIS
Hydraulic: SH 63301

VMR 16 ESS

Type mach. FENDEUSE
Annee/year 2009->
Mot.make HONDA
Mot.type GX 270
Ess/Be : BE 4018
Air/Luft : SA 12406
Air/Luft : SA 22406
Hydraulic: SH 63306

21 T

Type mach. FENDEUSE
Hydraulic: SH 63029

ANTONIO CARRARO

RONDO K 327

Type mach. TONDEUSE
Mot.make YANMAR
Oil/Oel : T 600
Air1/Luft: SA 10385 K
Hydraulic: SH 63061

ANTONIO CARRARO

RONDO K 333

Type mach. TONDEUSE
Mot.make YANMAR
Mot.type 3 TNV
Oil/Oel : T 600
Gasoil : SN 25027
Air/Luft : SA 10385 K
Hydraulic: SH 63061

RONDO K 333

Type mach. TONDEUSE
Mot.make YANMAR
Mot.type 3TNE82AC
Oil/Oel : SO 6105
Gasoil : SN 21590
Air/Luft : SA 10385 K
Hydraulic: SH 63061

APPLIED

414 RS

Type mach. TONDEUSE
Oil/Oel : T 8304
Gasoil : SN 21590
Air/Luft : SA 11608 K

ARBOS

VOIR AUSSI/SEE/SIEHE GOLDONI

Type mach. .

ARIENS

ARIENS 21

Type mach. TONDEUSE
Air/Luft : SA 11120

GT 18

Type mach. TONDEUSE
Mot.make KOHLER
Oil/Oel : SO 3335
Gasoil : RT 5
Air/Luft : SA 11932
Air/Luft : SA 21932
Hydraulic: SH 56214

GT 20

Type mach. TONDEUSE
Mot.make KOHLER
Mot.type M 20 S
Oil/Oel : SO 3335
Gasoil : RT 5
Air/Luft : SA 11932
Air/Luft : SA 21932
Hydraulic: SH 56214

HT 16

Type mach. TONDEUSE
Mot.make KOHLER
Oil/Oel : SO 3335
Air/Luft : SA 11932
Air/Luft : SA 21932
Hydraulic: SH 56214

ARIENS

HT 18

Type mach. TONDEUSE
Mot.make KOHLER
Mot.type MAGNUM 18
Oil/Oel : SO 3335
Air/Luft : SA 11932
Air/Luft : SA 21932
Hydraulic: SO 311

LM 21 S

Type mach. TONDEUSE
Annee/year 2010
Mot.make BRIGGS-STRATTON
Air/Luft : SA 12408

RT 524

Type mach. MOTOCULTEUR
Mot.make BRIGGS-STRATTON
Air/Luft : SA 11120
Air/Luft : SA 11122

S 14

Type mach. TONDEUSE
Mot.make KOHLER
Mot.type K 321 S
Air/Luft : SA 10793

S 16

Type mach. TONDEUSE
Mot.make KOHLER
Hydraulic: SH 56214

SB 140

Type mach. TONDEUSE
Mot.make BRIGGS-STRATTON
Air/Luft : SA 12727

SIERRA 1440 G

Type mach. TONDEUSE
Mot.make BRIGGS-STRATTON
cv/hp/ps 14 CH
Oil/Oel : SO 10001
Air/Luft : SA 12017

TONDEUSE

Type mach. TONDEUSE
Mot.make BRIGGS-STRATTON
Mot.type INTEKPRO 911035
Oil/Oel : T 1636
Air/Luft : SA 22727
Air/Luft : SA 12351

YT 1232 HK

Type mach. TONDEUSE
Mot.make KOHLER
Oil/Oel : SO 3335

YT 1238 HK

Type mach. TONDEUSE
Mot.make KOHLER
Oil/Oel : SO 3335

YT 1438 HK

Type mach. TONDEUSE
Mot.make KOHLER
Oil/Oel : SO 3335

9020

Type mach. TONDEUSE
Mot.make ONAN

ARVEL

TRHP 607 VF

Type mach. FAUCHEUSE
 Année/year 2012
 Hydraulic: CR 180/3
 Aera/Vent: TCO 508 HYD

AS MOTOREN

ALLROD

Type mach. TONDEUSE
 Mot.make AS MOTOREN
 Air/Luft : SA 5279 OU/ODER
 Air/Luft : SA 12075 OU/ODER
 Air/Luft : SA 19382 ECO/EKO

AS 21 AH 1,2

Type mach. TONDEUSE
 Air/Luft : SA 5279

AS 21 AH 8

Type mach. TONDEUSE
 Air/Luft : SA 5279

AS 21 AH 9

Type mach. TONDEUSE
 Air/Luft : SA 5279

AS 22

Type mach. TONDEUSE
 Air/Luft : SA 5279

AS 26 AH 9

Type mach. TONDEUSE
 Air/Luft : SA 5279

AS 26 AH 9/3

Type mach. TONDEUSE
 Serie no 0121644001->
 Air/Luft : SA 5279

AS 27/2

Type mach. TONDEUSE
 Air/Luft : SA 5279

AS 27/3

Type mach. TONDEUSE
 Air/Luft : SA 5279

AS 28

Type mach. TONDEUSE
 Mot.make AS MOTOREN
 Air/Luft : SA 5279

AS 28/4

Type mach. TONDEUSE
 Mot.make AS MOTOREN
 Serie no 0135944001->
 Air/Luft : SA 5279

AS 45 B2/2

Type mach. TONDEUSE
 Air/Luft : SA 5279

AS MOTOREN

AS 45 B2/3

Type mach. TONDEUSE
 Air/Luft : SA 5279

AS 510 KTA

Type mach. TONDEUSE
 Air/Luft : SA 12444

AS 53 B1/R

Type mach. TONDEUSE
 Air/Luft : SA 5279

AS 53 B4

Type mach. TONDEUSE
 Air/Luft : SA 19382

AS 53 B5 CAT

Type mach. TONDEUSE
 Serie no 208110300001->
 Air/Luft : SA 19381

AS 55 B1

Type mach. TONDEUSE
 Air/Luft : SA 5279

AS 65-2 T

Type mach. DEBROUSSILLEUS
 Mot.make ROBIN SUBARU
 Gasoil : RT 3
 Air/Luft : SA 19382

AS 901 SM

Type mach. BROYEUR
 Mot.make BRIGGS-STRATTON
 Mot.type VANGUARD 16HP
 cv/hp/ps 16CH/11KW
 Air/Luft : SA 42359
 Air/Luft : SA 22359 PREF/VORF

AS 940 SHERPA

Type mach. TONDEUSE
 Mot.make BRIGGS-STRATTON
 Hydraulic: SH 62168

AS 991 ENDURO

Type mach. TONDEUSE
 Mot.make BRIGGS-STRATTON
 Oil/Oel : SO 10001
 Ess/Be : SN 25002
 Air/Luft : SA 12187
 Air/Luft : SA 22187 PREF/VORF

53 BSR 4X4

Type mach. TONDEUSE
 Air/Luft : SA 10007

53 B6 RB

Type mach. TONDEUSE
 Air/Luft : SA 19382

55 B 1

Type mach. TONDEUSE
 Air/Luft : SA 5279 OU/ODER
 Air/Luft : SA 12075 OU/ODER
 Air/Luft : SA 19382 ECO/EKO

ATCO

BALMORAL 20 SK

Type mach. TONDEUSE
 Mot.make KAWASAKI
 Air/Luft : SA 12394
 Air/Luft : SA 22394 PREF/VORF

CLIPPER 16

Type mach. AERATEUR
 Mot.make BRIGGS-STRATTON
 Air/Luft : SA 12784

CLIPPER 20

Type mach. AERATEUR
 Mot.make BRIGGS-STRATTON
 Air/Luft : SA 12784

CLIPPER 20 CLUB

Type mach. AERATEUR
 Mot.make BRIGGS-STRATTON
 Air/Luft : SA 12784

AUSA

AUSATRACK

Type mach. TRANSPORTEUR
 Mot.make ROTAX

TASK 50 D

Type mach. TRANSPORTEUR
 Année/year 2009

120 DG

Type mach. MINI DUMPER
 Mot.make MWM
 Oil/Oel : SO 131
 Gasoil : SN 20141

BARBIERI

GHEPARD

Type mach. MOTOCULTEUR
 Mot.make LOMBARDINI
 Mot.type IM 359
 Ess/Be : RT 5
 Air/Luft : SA 12922

LEOPARD

Type mach. MOTOCULTEUR
 Mot.make LOMBARDINI
 Mot.type 15LD440
 Gasoil : SN 80008

BARRETO

A 622 GT

Type mach. MOTOBINEUSE
 Année/year 2013
 Mot.make HONDA
 Mot.type GX 200
 Air/Luft : SA 12821
 Hydraulic: SO 3335

BARRETO

E 2024 TK

Type mach. TRANCHEUSE
 Année/year 2015
 Mot.make HONDA
 Mot.type GX 630
 Oil/Oel : T 8304
 Ess/Be : BE 4040
 Air1/Luft: SA 16074
 Air2/Luft: SA 16190
 Hydraulic: SH 56106

E 30 SGB

Type mach. ROGNEUSE
 Année/year 2013
 Mot.make VANGUARD
 Mot.type 31HP
 Oil/Oel : SO 10001
 Ess/Be : SN 20002
 Air1/Luft: SA 16074
 Air2/Luft: SA 16190
 Hydraulic: SH 56106

TRIUMFO

Type mach. MOTOCULTEUR
 Mot.make HONDA
 Air/Luft : SA 12000
 Hydraulic: SH 63063

13 SG

Type mach. ROGNEUSE
 Année/year 2018
 Mot.make HONDA
 Mot.type GX 390
 Ess/Be : BE 4011
 Air/Luft : SA 12000

1320

Type mach. MOTOCULTEUR
 Mot.make HONDA
 Mot.type GX 160
 Air/Luft : SA 12821

1320 H

Type mach. MOTOCULTEUR
 Mot.make HONDA
 Mot.type GX 390
 Air/Luft : SA 12000
 Hydraulic: SH 56170

1324-D

Type mach. TRANCHEUSE
 Mot.make HONDA
 Mot.type GX 390
 Air/Luft : SA 12000
 Hydraulic: SH 56170

1620

Type mach. MOTOCULTEUR
 Mot.make BRIGGS-STRATTON
 Mot.type V TWIN
 cv/hp/ps 16 CH
 Air/Luft : SA 42359

2036 RTM

Type mach. TRANCHEUSE
 Année/year 2016
 Mot.make HONDA
 Mot.type GX 630
 Oil/Oel : T 8304
 Ess/Be : BE 4040
 Air1/Luft: SA 16074
 Air2/Luft: SA 16190
 Hydraulic: SH 56106

BARRETO

30 SG

Type mach. ROGNEUSE
 Année/year 2013
 Mot.make VANGUARD
 Mot.type 31HP
 Oil/Oel : SO 10001
 Ess/Be : SN 20002
 Air1/Luft: SA 16074
 Air2/Luft: SA 16190
 Hydraulic: SH 56106

912

Type mach. TRANCHEUSE
 Année/year 2011->
 Mot.make HONDA
 Mot.type GX 270
 Air/Luft : SA 12000
 Hydraulic: SH 56170

BARONESS

GM 1700

Type mach. TONDEUSE
 Mot.make KUBOTA
 Mot.type D 1105
 cv/hp/ps 24,2CH

GM 2800 A

Type mach. TONDEUSE
 Mot.make KUBOTA
 Mot.type V2403-M-T
 cv/hp/ps 56CH
 Serie no 11001->
 Oil/Oel : SO 6001
 Gasoil : SN 25106
 Air1/Luft: SA 16059
 Hydraulic: SH 77633
 Hydraulic: SH 60134

ASP/SAUGFILT
 VISSE/SCHR

GM 2800 B

Type mach. TONDEUSE
 Mot.make KUBOTA
 Mot.type V2403-M-T
 cv/hp/ps 56CH
 Serie no 10001->
 Oil/Oel : SO 6205
 Gasoil : SN 25106
 Air1/Luft: SA 16059
 Hydraulic: SH 77633
 Hydraulic: SH 60134

ASP/SAUGFILT
 VISSE/SCHR

HMC 1560

Type mach. TONDEUSE
 Mot.make MITSUBISHI
 Mot.type S4L2-E331KM
 cv/hp/ps 36CH
 Serie no 10101->
 Oil/Oel : T 8307
 Gasoil : SBH 1
 Gasoil : FT 23 V
 Hydraulic: SH 60120

PPE
 VISSE/SCHR

HMC 1720

Type mach. TONDEUSE
 Mot.make MITSUBISHI
 Mot.type S4L2-E331KM
 cv/hp/ps 36CH
 Serie no 10101->
 Oil/Oel : T 8307
 Gasoil : SBH 1
 Gasoil : FT 23 V
 Hydraulic: SH 60120

PPE
 VISSE/SCHR

LM 180 BS

Type mach. TONDEUSE
 Mot.make ROBIN
 Mot.type EH 30 B
 Air/Luft : SA 12607

BARONESS

LM 180 BSD

Type mach. TONDEUSE
 Mot.make ROBIN
 Mot.type DY 35 D

LM 184

Type mach. TONDEUSE
 Mot.make ROBIN
 Mot.type EH 34 DS
 cv/hp/ps 11CH
 Air/Luft : SA 12116

LM 22 GE/GF/GH/TH

Type mach. TONDEUSE
 Mot.make ROBIN
 Mot.type EX 13 HD
 Air/Luft : SA 12413

LM 2400

Type mach. TONDEUSE
 Mot.make KUBOTA
 Mot.type D 1105-T
 cv/hp/ps 33CH
 Oil/Oel : SO 6117
 Gasoil : SN 25106

LM 26 GE/TH/TF

Type mach. TONDEUSE
 Mot.make ROBIN
 Mot.type EX 13 HD
 Air/Luft : SA 12413

LM 2700

Type mach. TONDEUSE
 Mot.make KUBOTA
 Mot.type V2203-M
 Serie no 10163->
 Oil/Oel : SO 6001
 Gasoil : SN 25106
 Air1/Luft: SA 16059
 Hydraulic: SH 77633
 Hydraulic: SH 60134

ASP/SAUGFILT
 VISSE/SCHR

LM 2700

Type mach. TONDEUSE
 Mot.make KUBOTA
 Mot.type V2203-M
 Serie no 10163->
 Oil/Oel : SO 6001
 Gasoil : SN 25106
 Air1/Luft: SA 16059
 Hydraulic: SH 77633
 Hydraulic: SH 60134

ASP/SAUGFILT
 VISSE/SCHR

LM 282

Type mach. TONDEUSE
 Année/year 2007
 Mot.make KUBOTA
 Mot.type D 1105-T
 cv/hp/ps 26CH
 Serie no 10002/4/5/11
 Oil/Oel : SO 6117
 Gasoil : SN 21589
 Air1/Luft: SA 16322
 Air2/Luft: SA 16447
 Hydraulic: SH 60168
 Hydraulic: SH 60120

ASP/SAUGFILT
 VISSE/SCHR

BARONESS

LM 283

Type mach.	TONDEUSE
Mot.make	KUBOTA
Mot.type	D 1105-T
cv/hp/ps	33CH
Serie no	10001->
Oil/Oel :	SO 6105
Gasoil :	SN 21589
Air1/Luft:	SA 16322
Air2/Luft:	SA 16447
Hydraulic:	SH 60168 ASP/SAUGFILT
Hydraulic:	SH 60120 VISSE/SCHR

LM 285

Type mach.	TONDEUSE
Mot.make	KUBOTA
Mot.type	D 1105-T
cv/hp/ps	33CH
Oil/Oel :	SO 6105
Gasoil :	SN 21589
Air1/Luft:	SA 16322
Air2/Luft:	SA 16447
Hydraulic:	SH 60168 ASP/SAUGFILT
Hydraulic:	SH 60120 VISSE/SCHR

LM 315

Type mach.	TONDEUSE
Mot.make	KUBOTA
Mot.type	D 722
cv/hp/ps	21CH
Oil/Oel :	SO 6099
Gasoil :	SN 21589
Air1/Luft:	SA 16254
Hydraulic:	SH 77611 ASP/SAUGFILT
Hydraulic:	SH 60410 VISSE/SCHR

LM 319

Type mach.	TONDEUSE
Annee/year	2007
Mot.make	KUBOTA
Mot.type	D 1105-T
cv/hp/ps	26CH
Serie no	10002/4/5/11
Oil/Oel :	SO 6117
Gasoil :	SN 21589
Air1/Luft:	SA 16322
Air2/Luft:	SA 16447
Hydraulic:	SH 60168 ASP/SAUGFILT
Hydraulic:	SH 60120 VISSE/SCHR

LM 54 GB/GBF

Type mach.	TONDEUSE
Annee/year	2005->
Mot.make	ROBIN
Mot.type	EX 13 D
cv/hp/ps	4,3CH
Air/Luft :	SA 12413

LM 55 GD/GDF

Type mach.	TONDEUSE
Mot.make	ROBIN
Mot.type	EY 15 D

LM 56 GF/GA

Type mach.	TONDEUSE
Annee/year	2005->
Mot.make	ROBIN
Mot.type	EX 13 D
cv/hp/ps	4,3CH
Air/Luft :	SA 12413

LM 65 GD/GDF

Type mach.	TONDEUSE
Mot.make	ROBIN
Mot.type	EY 15 D

LM 65 TD/TDS

Type mach.	TONDEUSE
Mot.make	ROBIN
Mot.type	EY 15 D

BARONESS

LM 66 T/TA

Type mach.	TONDEUSE
Annee/year	2005->
Mot.make	ROBIN
Mot.type	EX 13 D
cv/hp/ps	4,3CH
Air/Luft :	SA 12413

SP 05 A

Type mach.	RATEAU BUNKER
Annee/year	2015
Mot.make	BRIGGS-STRATTON
cv/hp/ps	15CH
Oil/Oel :	SO 10001
Ess/Be :	SN 20002
Air1/Luft:	SA 16074
Air2/Luft:	SA 16190
Hydraulic:	SH 60410

BCS TRACTORS

VOIR AUSSI/SEE/SIEHE FERRARI AGRIC

Type mach.	.
------------	---

VOIR AUSSI/SEE/SIEHE PASQUALI

Type mach.	.
------------	---

MC 730 GX 200

Type mach.	FRAISE A NEIGE
Mot.make	ACME
Mot.type	ACT 340
Air/Luft :	SA 17117

V 650 VALIANT

Type mach.	TRACTEUR
Mot.make	VM
Mot.type	D 753 T3
Oil/Oel :	SO 8550
Hydraulic:	SH 63061

615 MAX

Type mach.	MOTOCULTEUR
Mot.make	HONDA
Mot.type	GX 160
Air/Luft :	SA 12821

630 WS

Type mach.	MOTOFAUCHEUSE
Annee/year	2015
Mot.make	HONDA
Mot.type	GX 340
Air/Luft :	SA 12000
Hydraulic:	SO 8040

630 WS

Type mach.	MOTOFAUCHEUSE
Mot.make	LOMBARDINI
Air/Luft :	SA 17128

660 HYWS PS

Type mach.	MOTOFAUCHEUSE
Annee/year	2015
Mot.make	HONDA
Mot.type	GX 390
Air/Luft :	SA 12000
Hydraulic:	SO 8040

722

Type mach.	MOTOCULTEUR
Mot.make	HONDA
Mot.type	GX 240
Air/Luft :	SA 12406

BCS TRACTORS

725

Type mach.	MOTOCULTEUR
Mot.make	ACME
Mot.type	ALN 330 W
Air/Luft :	SA 12832

BERNARD

BL 1342 LT

Type mach.	TONDEUSE
Mot.make	BRIGGS-STRATTON
Ess/Be :	SN 20104
Air/Luft :	SA 22017 PREF/VORF
Air/Luft :	SA 12017

BM 404 C

Type mach.	TONDEUSE
Mot.make	BERNARD
Air/Luft :	SA 12430

BERTOLINI

315

Type mach.	MOTOCULTEUR
Mot.make	LOMBARDINI
Mot.type	2LA490
Air/Luft :	SA 12921

BESTGREEN

MP 550 S

Type mach.	TONDEUSE
Mot.make	BRIGGS-STRATTON
Mot.type	QUANTUM XTL 50
Air/Luft :	SA 11120

BILLY GOAT

BC 2402 H

Type mach.	TONDEUSE
Annee/year	2014
Mot.make	HONDA
Mot.type	GXV 390
Air/Luft :	SA 12110

BC 2403 IC

Type mach.	TONDEUSE
Annee/year	2014
Mot.make	BRIGGS-STRATTON
Air/Luft :	SA 22358 PREF/VORF
Air/Luft :	SA 12358

BS 2403 H

Type mach.	MOTOBINEUSE
Mot.make	HONDA
Mot.type	GX 390
Air/Luft :	SA 12000

CR 550 H

Type mach.	SCARIFICATEUR
Mot.make	HONDA
Mot.type	GX 160
Air/Luft :	SA 12821

CR 550 H

Type mach.	SCARIFICATEUR
Annee/year	2014
Mot.make	HONDA
Mot.type	GC 160
Air/Luft :	SA 12281

BILLY GOAT

DL 1801 VE

Type mach. ASPIRATEUR
 Année/year 2011->
 Mot.make VANGUARD
 Mot.type TWIN
 cv/hp/ps 18CH
 Oil/Oel : T 1634
 Air/Luft : SA 14524

F 13 01H

Type mach. SOUFFLEUR
 Mot.make HONDA
 Mot.type GX 390
 Air/Luft : SA 12000

FORCE 13

Type mach. SOUFFLEUR
 Mot.make HONDA
 Mot.type GX 390
 Air/Luft : SA 12000

HTR 1602 V

Type mach. ASPIRATEUR
 Mot.make BRIGGS-STRATTON
 Mot.type SERIE 303442
 Oil/Oel : SO 10001
 Air/Luft : SA 14524 PREF/VORF
 Air/Luft : SA 24524

HTR 3301 EU

Type mach. ASPIRATEUR
 Mot.make VANGUARD
 cv/hp/ps 18 HP
 Oil/Oel : SO 10001
 Air/Luft : SA 14524 PREF/VORF
 Air/Luft : SA 24524

BLUEBIRD

C 18 LAWN-CAMBER

Type mach. SCARIFICATEUR
 Mot.make BRIGGS-STRATTON
 Mot.type INTEK 190
 Air/Luft : SA 12727

C 185 DFC

Type mach. SCARIFICATEUR

F 20

Type mach. SCARIFICATEUR
 Mot.make BRIGGS-STRATTON
 Mot.type INTEK PRO 206
 Air/Luft : SA 12175

F 20 B

Type mach. SCARIFICATEUR
 Mot.make HONDA
 Mot.type GX 120
 Air/Luft : SA 12822
 Air/Luft : SA 22822 PREF/VORF

F 20 B

Type mach. SCARIFICATEUR
 Mot.make VANGUARD
 cv/hp/ps 5,5
 Air/Luft : SA 12434

F 20-8H

Type mach. SCARIFICATEUR
 Mot.make HONDA
 Mot.type GX 340
 Air/Luft : SA 12000 H:92MM OU/ODER
 Air/Luft : SA 12406 H:78MM
 Air/Luft : SA 22406 PREF/VORF

BLUEBIRD

PF 1800 FC

Type mach. SCARIFICATEUR
 Mot.make HONDA
 Mot.type GX 240
 Air/Luft : SA 12406
 Air/Luft : SA 22406 PREF/VORF

BOBCAT

CT 120

Type mach. TRACTEUR
 Mot.make DAEDONG
 Oil/Oel : SO 6105
 Air1/Luft: SA 16056

CT 122

Type mach. TRACTEUR
 Mot.make DAEDONG
 Oil/Oel : SO 6105
 Gasoil : SN 20046
 Air1/Luft: SA 16059
 Air2/Luft: SA 16080

CT 225

Type mach. TRACTEUR
 Mot.make DAEDONG
 Gasoil : SN 20046
 Air1/Luft: SA 16059
 Air2/Luft: SA 16080

CT 230

Type mach. TRACTEUR
 Mot.make DAEDONG
 Gasoil : SN 20046
 Air1/Luft: SA 16059
 Air2/Luft: SA 16080

CT 235

Type mach. TRACTEUR
 Mot.make DAEDONG
 Gasoil : SN 20046
 Air1/Luft: SA 16059
 Air2/Luft: SA 16080

CT 335

Type mach. TRACTEUR
 Mot.make DAEDONG
 Gasoil : SN 20046
 Air1/Luft: SA 16059
 Air2/Luft: SA 16080

CT 440

Type mach. TRACTEUR
 Mot.make DAEDONG
 Gasoil : SN 20046
 Air1/Luft: SA 16059
 Air2/Luft: SA 16080

CT 445

Type mach. TRACTEUR
 Mot.make DAEDONG
 Gasoil : SN 20046
 Air1/Luft: SA 16059
 Air2/Luft: SA 16080

CT 450

Type mach. TRACTEUR
 Mot.make DAEDONG
 Gasoil : SN 20046
 Air1/Luft: SA 16059
 Air2/Luft: SA 16080

BOBCAT

2100

Type mach. TRANSPORTEUR
 Mot.make KAWASAKI
 Mot.type FE 400 OHV
 Oil/Oel : T 1636
 Gasoil : RT 2
 Air1/Luft: SA 6042

2100 S

Type mach. TRANSPORTEUR
 Mot.make KAWASAKI
 Mot.type FE 400 OHV
 Oil/Oel : T 1636
 Gasoil : RT 2
 Air1/Luft: SA 6042

2200

Type mach. TRANSPORTEUR
 Mot.make KUBOTA
 Mot.type D 722
 Oil/Oel : SO 6099
 Gasoil : BE 8805 PREF/VORF
 Gasoil : SN 25107
 Air1/Luft: SA 16074

2200

Type mach. TRANSPORTEUR
 Mot.make HONDA
 Oil/Oel : T 8307
 Ess/Be : BE 4014
 Air1/Luft: SA 16074

2200

Type mach. TRANSPORTEUR
 Mot.make KAWASAKI
 Oil/Oel : T 1636
 Ess/Be : BE 4014
 Air1/Luft: SA 16074

2200 S

Type mach. TRANSPORTEUR
 Mot.make KUBOTA
 Mot.type D 722
 Oil/Oel : SO 6099
 Gasoil : BE 8805 PREF/VORF
 Gasoil : SN 25107
 Air1/Luft: SA 16074

2200 S

Type mach. TRANSPORTEUR
 Mot.make HONDA
 Oil/Oel : T 8307
 Ess/Be : BE 4014
 Air1/Luft: SA 16074

2200 S

Type mach. TRANSPORTEUR
 Mot.make KAWASAKI
 Oil/Oel : T 1636
 Ess/Be : BE 4014
 Air1/Luft: SA 16074

2300

Type mach. TRANSPORTEUR
 Mot.make KUBOTA
 Mot.type D 722
 Oil/Oel : SO 6099
 Gasoil : BE 8805 PREF/VORF
 Gasoil : SN 25107
 Air1/Luft: SA 16074

3200

Type mach. TRANSPORTEUR
 Oil/Oel : T 59

BOBCAT		BOBCAT		BOBCAT	
3400	<i>Type mach.</i> TRANSPORTEUR <i>Annee/year</i> 2015-> <i>Mot.make</i> KOHLER Oil/Oel : SO 8148 Gasoil : SN 40772 Air/Luft : SA 7555	3450	<i>Type mach.</i> TRANSPORTEUR <i>Annee/year</i> 2015-> <i>Mot.make</i> KOHLER Oil/Oel : SO 8148 Gasoil : SN 40772 Air/Luft : SA 7555	5600	<i>Type mach.</i> PORTE OUTILS <i>Type carr.</i> A0W0 <i>Mot.make</i> KUBOTA <i>Serie no</i> 11001-> Oil/Oel : SO 6205 Gasoil : SN 25107 Air1/Luft: SA 16593 Air2/Luft: SA 16586 Cabin air: SC 90233 CA Hydraulic: SH 56107 + Hydraulic: SH 66378
3400	<i>Type mach.</i> TRANSPORTEUR <i>Type carr.</i> AJNT <i>Mot.type</i> GASOLINE Oil/Oel : T 59 Air1/Luft: SA 16970	3450 D	<i>Type mach.</i> TRANSPORTEUR <i>Mot.make</i> YANMAR Oil/Oel : T 600 Gasoil : SN 40772 Air1/Luft: SA 16970	5600	<i>Type mach.</i> PORTE OUTILS <i>Type carr.</i> A94Y <i>Mot.make</i> KUBOTA <i>Serie no</i> 11001-> Oil/Oel : SO 6205 Gasoil : SN 25107 Air1/Luft: SA 16561 Air2/Luft: SA 16562 Cabin air: SC 90233 CA Hydraulic: SH 56107 + Hydraulic: SH 66378
3400	<i>Type mach.</i> TRANSPORTEUR <i>Type carr.</i> B3FL <i>Mot.type</i> GASOLINE Air1/Luft: SA 16074	3600	<i>Type mach.</i> TRANSPORTEUR <i>Serie no</i> B3C211001-> Air1/Luft: SA 16074	5600	<i>Type mach.</i> PORTE OUTILS <i>Type carr.</i> AHG8 <i>Mot.make</i> KUBOTA <i>Serie no</i> 11001-> Oil/Oel : SO 10150 Gasoil : SN 40754 Air1/Luft: SA 16561 Air2/Luft: SA 16562 Cabin air: SC 90233 CA Hydraulic: SH 56107 + Hydraulic: SH 66378
3400	<i>Type mach.</i> TRANSPORTEUR <i>Type carr.</i> AJNU <i>Mot.type</i> DIESEL Oil/Oel : T 600 Gasoil : SN 40772 Air1/Luft: SA 16970	3600 D	<i>Type mach.</i> TRANSPORTEUR <i>Mot.make</i> YANMAR <i>Serie no</i> AVW211001-> Oil/Oel : T 600 Gasoil : SN 40772 Air1/Luft: SA 16074 Air2/Luft: SA 16190 Hydraulic: SH 66078	5600	<i>Type mach.</i> PORTE OUTILS <i>Type carr.</i> A7Y7 <i>Mot.make</i> KUBOTA <i>Serie no</i> 11001-> Oil/Oel : SO 6205 Gasoil : SN 25107 Air1/Luft: SA 16593 Air2/Luft: SA 16586 Cabin air: SC 90233 CA Hydraulic: SH 56107 + Hydraulic: SH 66378
3400	<i>Type mach.</i> TRANSPORTEUR <i>Type carr.</i> B3FK <i>Mot.type</i> DIESEL Air1/Luft: SA 16074	3650	<i>Type mach.</i> TRANSPORTEUR <i>Serie no</i> B3C311001-> Air1/Luft: SA 16074	5610	<i>Type mach.</i> PORTE OUTILS <i>Type carr.</i> APFB <i>Mot.make</i> KUBOTA <i>Serie no</i> 11001-> Oil/Oel : SO 6205 Gasoil : SN 25107 Air1/Luft: SA 16561 Air2/Luft: SA 16562 Cabin air: SC 90233 CA Hydraulic: SH 56107 + Hydraulic: SH 66378
3400 D	<i>Type mach.</i> TRANSPORTEUR <i>Mot.make</i> YANMAR Oil/Oel : T 600 Gasoil : SN 40772 Air/Luft : SA 16970	3650 D	<i>Type mach.</i> TRANSPORTEUR <i>Mot.make</i> YANMAR <i>Serie no</i> AVW411001-> Oil/Oel : T 600 Gasoil : SN 40772 Air1/Luft: SA 16074 Air2/Luft: SA 16190 Hydraulic: SH 66078	5610	<i>Type mach.</i> PORTE OUTILS <i>Type carr.</i> A002/A003 <i>Mot.make</i> KUBOTA <i>Serie no</i> 11001-> Oil/Oel : SO 6205 Gasoil : SN 25107 Air1/Luft: SA 16059 Air2/Luft: SA 16080 Cabin air: SC 90233 CA Hydraulic: SH 56107 + Hydraulic: SH 66378
3400 XL	<i>Type mach.</i> TRANSPORTEUR <i>Annee/year</i> 2015-> <i>Mot.make</i> KOHLER Oil/Oel : SO 8148 Gasoil : SN 40772 Air/Luft : SA 7555	5600	<i>Type mach.</i> PORTE OUTILS <i>Type carr.</i> 5205/4247/4248 <i>Mot.make</i> KUBOTA <i>Serie no</i> 11001-> Oil/Oel : SO 6205 Gasoil : SN 25107 Air1/Luft: SA 16059 Air2/Luft: SA 16080 Cabin air: SC 90233 CA Hydraulic: SH 56107 + Hydraulic: SH 66378	5610	<i>Type mach.</i> PORTE OUTILS <i>Type carr.</i> B2LH <i>Mot.make</i> KUBOTA <i>Serie no</i> 11001-> Oil/Oel : SO 10150 Gasoil : SN 40754 Air1/Luft: SA 16561 Air2/Luft: SA 16562 Cabin air: SC 90233 CA Hydraulic: SH 56107 + Hydraulic: SH 66378
3400 XL	<i>Type mach.</i> TRANSPORTEUR <i>Type carr.</i> B3FN <i>Mot.type</i> GASOLINE Oil/Oel : T 600 Air1/Luft: SA 16074	5600	<i>Type mach.</i> PORTE OUTILS <i>Type carr.</i> A002/A003 <i>Mot.make</i> KUBOTA <i>Serie no</i> 11001-> Oil/Oel : SO 6205 Gasoil : SN 25107 Air1/Luft: SA 16059 Air2/Luft: SA 16080 Cabin air: SC 90233 CA Hydraulic: SH 56107 + Hydraulic: SH 66378	5610	<i>Type mach.</i> PORTE OUTILS <i>Type carr.</i> B2LH <i>Mot.make</i> KUBOTA <i>Serie no</i> 11001-> Oil/Oel : SO 10150 Gasoil : SN 40754 Air1/Luft: SA 16561 Air2/Luft: SA 16562 Cabin air: SC 90233 CA Hydraulic: SH 56107 + Hydraulic: SH 66378
3400 XL	<i>Type mach.</i> TRANSPORTEUR <i>Type carr.</i> AJNW <i>Mot.type</i> DIESEL Oil/Oel : T 600 Gasoil : SN 40772 Air1/Luft: SA 16970	5600	<i>Type mach.</i> PORTE OUTILS <i>Type carr.</i> A002/A003 <i>Mot.make</i> KUBOTA <i>Serie no</i> 11001-> Oil/Oel : SO 6205 Gasoil : SN 25107 Air1/Luft: SA 16059 Air2/Luft: SA 16080 Cabin air: SC 90233 CA Hydraulic: SH 56107 + Hydraulic: SH 66378	5610	<i>Type mach.</i> PORTE OUTILS <i>Type carr.</i> B2LH <i>Mot.make</i> KUBOTA <i>Serie no</i> 11001-> Oil/Oel : SO 10150 Gasoil : SN 40754 Air1/Luft: SA 16561 Air2/Luft: SA 16562 Cabin air: SC 90233 CA Hydraulic: SH 56107 + Hydraulic: SH 66378
3400 XL	<i>Type mach.</i> TRANSPORTEUR <i>Type carr.</i> B3FM <i>Mot.type</i> DIESEL Air1/Luft: SA 16074	5600	<i>Type mach.</i> PORTE OUTILS <i>Type carr.</i> A002/A003 <i>Mot.make</i> KUBOTA <i>Serie no</i> 11001-> Oil/Oel : SO 6205 Gasoil : SN 25107 Air1/Luft: SA 16059 Air2/Luft: SA 16080 Cabin air: SC 90233 CA Hydraulic: SH 56107 + Hydraulic: SH 66378	5610	<i>Type mach.</i> PORTE OUTILS <i>Type carr.</i> B2LH <i>Mot.make</i> KUBOTA <i>Serie no</i> 11001-> Oil/Oel : SO 10150 Gasoil : SN 40754 Air1/Luft: SA 16561 Air2/Luft: SA 16562 Cabin air: SC 90233 CA Hydraulic: SH 56107 + Hydraulic: SH 66378

BOLENS

HT 20

Type mach. TRACTEUR
 Mot.make KOHLER
 Oil/Oel : T 1624
 Air/Luft : SA 11922
 Air/Luft : SA 21922 PREF/VORF
 Hydraulic: SH 56214

SUPER TOMAHAWK

Type mach. BROYEUR
 Air/Luft : SA 14524
 Air/Luft : SA 24524 PREF/VORF

1660

Type mach. TONDEUSE
 Hydraulic: SH 56214

BRANSON

2100

Type mach. TRACTEUR
 Hydraulic: SH 56752

2200

Type mach. TRACTEUR
 Mot.make KUKJE
 Mot.type A1000N2
 Oil/Oel : T 8304
 Gasoil : SN 21590
 Air1/Luft: SA 16056
 Hydraulic: SH 56752

2200 C

Type mach. TRACTEUR
 Oil/Oel : SO 12031

3820 I

Type mach. TRACTEUR
 Mot.make KUKJE
 Air1/Luft: SA 16059
 Air2/Luft: SA 16080

BREMACH

ND 3 R

Type mach. TRANSPORTEUR
 Mot.make RUGGERINI
 Mot.type RD 901/2
 Oil/Oel : SO 526 OU/ODER
 Oil/Oel : SO 431
 Gasoil : SN 556 VISSE/SCHR OU/ODER
 Gasoil : SN 1146 CART/EINS

BRILL

46 XL 5.5

Type mach. TONDEUSE
 Mot.make BRIGGS-STRATTON
 Mot.type 575 EX
 Air/Luft : SA 12706

BUCHER MUNICIPAL

VOIR AUSSI/SEE/SIEHE REFORM

Type mach. .

BUCHER MUNICIPAL

ELITE 13

Type mach. MOTOFAUCHEUSE
 Mot.make MAG
 Mot.type GH 400
 Air/Luft : SA 12018
 Hydraulic: SO 335

ELITE 13 H

Type mach. MOTOFAUCHEUSE
 Mot.make MAG
 Mot.type GH 400
 Hydraulic: SO 335

ELITE 14

Type mach. MOTOFAUCHEUSE
 Mot.make MAG
 Mot.type GH 400
 Air/Luft : SA 12018
 Hydraulic: SO 335

ELITE 6

Type mach. MOTOFAUCHEUSE
 Mot.type GS 330
 Hydraulic: SO 061

ELITE 7

Type mach. MOTOFAUCHEUSE
 Mot.type GH 280
 Air/Luft : SA 12164
 Hydraulic: SO 061

ELITE 7 KL

Type mach. MOTOFAUCHEUSE
 Mot.make MAG
 Mot.type GH 280
 Air/Luft : SA 12164
 Hydraulic: SO 061

ELITE 8

Type mach. MOTOFAUCHEUSE
 Mot.type GH 340
 Hydraulic: SO 061

ELITE 8 KL

Type mach. MOTOFAUCHEUSE
 Mot.make MAG
 Mot.type GH 340
 Hydraulic: SO 061

ELITE 9

Type mach. MOTOFAUCHEUSE
 Mot.make MAG
 Mot.type GH 280
 Air/Luft : SA 12164
 Hydraulic: SO 061

M 100

Type mach. MOTOFAUCHEUSE
 Mot.make MAG
 Mot.type 1026

M 150

Type mach. MOTOFAUCHEUSE
 Mot.make MAG
 Mot.type 1029

M 150

Type mach. MOTOFAUCHEUSE
 Mot.make ROTAX
 Mot.type 232

M 200

Type mach. MOTOFAUCHEUSE
 Mot.make MAG
 Mot.type 1029 SRLX
 Air/Luft : SA 17312

BUCHER MUNICIPAL

M 200

Type mach. MOTOFAUCHEUSE
 Mot.make MAG
 Mot.type 1026-SRL

M 200

Type mach. MOTOFAUCHEUSE
 Mot.make MAG
 Mot.type 1017-SRL

M 300

Type mach. MOTOFAUCHEUSE
 Mot.make MAG
 Mot.type 1029 SRLX
 Air/Luft : SA 12823

M 300 K

Type mach. MOTOFAUCHEUSE
 Mot.make MAG
 Mot.type 1026 SRI
 Air/Luft : SA 17312

M 300 KL

Type mach. MOTOFAUCHEUSE
 Mot.make MAG
 Mot.type GH 280

M 330 KL

Type mach. MOTOFAUCHEUSE
 Mot.make MAG

M 50

Type mach. MOTOFAUCHEUSE
 Mot.make MAG
 Mot.type 1021 SRL

M 50

Type mach. MOTOFAUCHEUSE
 Mot.make BRIGGS-STRATTON
 Mot.type 131232

M 500 S

Type mach. MOTOFAUCHEUSE

M 9.1 LH HSV

Type mach. MOTOCULTEUR
 Mot.make KUBOTA
 Mot.type GH 340
 Air/Luft : SA 12018

RECORD 25

Type mach. MOTOFAUCHEUSE
 Mot.make MAG
 Mot.type GS 200

RECORD 27

Type mach. MOTOFAUCHEUSE
 Mot.make MAG
 Mot.type GS 300
 Air/Luft : SA 12164

RECORD 38/K

Type mach. MOTOFAUCHEUSE
 Mot.make MAG
 Mot.type 1029 SRL

RECORD 39

Type mach. MOTOFAUCHEUSE
 Mot.make MAG
 Mot.type GH 280
 Air/Luft : SA 12164

S 101

Type mach. MOTOFAUCHEUSE
 Mot.make BRIGGS-STRATTON

BUCHER MUNICIPAL

S 58	Type mach. Mot.make Mot.type	MOTOFAUCHEUSE KAWASAKI FA 210 D
S 58	Type mach. Mot.make Mot.type	MOTOFAUCHEUSE KAWASAKI KT 43 RS
S 58	Type mach. Mot.make Mot.type	MOTOFAUCHEUSE HONDA GX 120 S/Q
S 58	Type mach. Mot.make Mot.type	MOTOFAUCHEUSE HONDA GX 160 S/Q
S 58	Type mach. Mot.make Mot.type	MOTOFAUCHEUSE BRIGGS-STRATTON 5 HP
S 90	Type mach.	MOTOFAUCHEUSE

BUGNOT THIERION

BROYEUR	Type mach. Mot.make	BROYEUR BRIGGS-STRATTON
	Oil/Oel : Hydraulic:	SO 10001 CR 30/3
BROYEUR BRANCHES	Type mach. Mot.make	BROYEUR BRIGGS-STRATTON
	Oil/Oel : Air/Luft :	SO 10001 SA 14524
BVE 55	Type mach. Annee/year Mot.make	BROYEUR 2013-> ELECTRIQUE
	Hydraulic:	CR 30/3
BVE 55	Type mach. Mot.make cv/hp/ps	BROYEUR VANGUARD 23 HP
	Oil/Oel : Air/Luft : Air/Luft : Hydraulic:	SO 131 SA 12187 SA 22187 CR 30/3
		PREF/VORF
BVN 56	Type mach. Mot.make Mot.type	BROYEUR KOHLER CH752
	Oil/Oel : Gasoil : Air1/Luft: Air2/Luft: Hydraulic:	SO 3335 RT 1 SA 16074 SA 16190 SH 63066

CADY

SB 45	Type mach. Mot.make Mot.type	SCARIFICATEUR BRIGGS-STRATTON 135292
	Air/Luft :	SA 11120
STAR JET	Type mach. Mot.make	TONDEUSE BRIGGS-STRATTON
	Oil/Oel : Ess/Be : Air/Luft : Air/Luft :	SO 10001 SN 20002 SA 12140 SA 22140
		PREF/VORF
CAMPEY		
AIR 2 G2	Type mach. Mot.make Mot.type	AERATEUR KOHLER COMMANDER PRO19
	Oil/Oel : Gasoil : Air/Luft : Air/Luft : Air/Luft :	SO 3335 RT 2 SA 11601 SA 22359 SA 12217
		COMP PREF/VOR MOT MOT

CANYCOM

CG 431	Type mach. Mot.make Mot.type	BROYEUR KUBOTA V 2203
	Oil/Oel : Gasoil : Gasoil : Air1/Luft: Air2/Luft:	SO 6001 SN 21581 SN 25106 SA 16059 SA 16080
		PREF/VORF
CM 185	Type mach. Annee/year Mot.make	TONDEUSE 2017 ROBIN SUBARU
	Oil/Oel : Gasoil : Air/Luft : Hydraulic:	SO 6086 RT 2 SA 12264 SH 60033
CM 2103	Type mach. Annee/year Mot.make Mot.type	TONDEUSE 2007-> KAWASAKI FH 641 V
	Oil/Oel : Air/Luft :	T 1636 SA 12357
CMX 222	Type mach. Annee/year Mot.make Mot.type	TONDEUSE 2014 ROBIN SUBARU EH 65 DS
	Oil/Oel : Air/Luft :	SO 6086 SA 12264
CMX 227	Type mach. Annee/year Mot.make Mot.type	TONDEUSE 2014 ROBIN EH 65
	Oil/Oel : Air/Luft : Hydraulic:	SO 6086 SA 12264 SH 60033

CARRARO

3800 HST	Type mach. Mot.make	TRACTEUR LOMBARDINI
	Oil/Oel : Gasoil : Air/Luft : Hydraulic: Hydraulic:	SO 8000 SN 039 SA 10385 K SH 63870 SH 63061
		RELEV/HAUB VISSE/SCHR
4400 HST	Type mach. Mot.make Mot.type	TRACTEUR YANMAR 3 TNE 88 CR
	Oil/Oel : Gasoil : Air/Luft : Hydraulic:	SO 6105 SN 20046 SA 10385 K SH 63061

CARAVAGGI

ARIO 50-M	Type mach. Annee/year Mot.make Mot.type	SCARIFICATEUR 2009 HONDA GX 200
	Air/Luft :	SA 12821

CARDA

B 484 TR	Type mach. Mot.make Mot.type	TONDEUSE HONDA GCV 135
	Air/Luft :	SA 12281

CARDI

CAROTTEUSE	Type mach.	CAROTTEUSE
	Air/Luft :	SA 12097

CARLTON

VOIR/SEE/SIEHE CAT AGR1	Type mach.	.
--------------------------------	------------	---

CARROY-GIRAUDON

CG 1374	Type mach. Mot.make Mot.type	TONDEUSE KUBOTA GH400
	Air/Luft : Air/Luft : Air/Luft :	SA 12018 SA 12172 SA 22172
		O:114MM OU/ODER O:122MM PREF/VORF
CG 1534	Type mach. Mot.make cv/hp/ps	TONDEUSE BRIGGS-STRATTON 16 CH
	Air/Luft : Air/Luft :	SA 24524 SA 14524
		PREF/VORF

CARROY-GIRAUDON

CG 1835 T 870

Type mach. BROYEUR
Mot.make VANGUARD
cv/hp/ps 18 CH
Oil/Oel : SO 10001
Ess/Be : RT 1
Air/Luft : SA 14524

DEBROUSSAILLEUSE

Type mach. DEBROUSSAILLEUS
Mot.make HONDA
Mot.type GX 340
Air/Luft : SA 12000

T 870 CG

Type mach. TONDEUSE
Mot.make KUBOTA
Mot.type GH 400
Ess/Be : RT 2
Air/Luft : SA 12018

165 F

Type mach. BROYEUR
Annee/year 2010
Mot.make LOMBARDINI
Gasoil : RT 1 PREF/VORF
Gasoil : SN 555
Hydraulic: SH 63063

CASE

VOIR AUSSI/SEE/SIEHE CAT AGRI

Type mach. .

DX 29

Type mach. TRACTEUR
Mot.make SHIBAURA
Oil/Oel : SO 11040
Gasoil : SN 21585
Hydraulic: SH 62122

DX 33

Type mach. TRACTEUR
Mot.make SHIBAURA
Oil/Oel : SO 11040
Gasoil : SN 21585
Hydraulic: SH 62122

DX 35

Type mach. TRACTEUR
Mot.make SHIBAURA
Oil/Oel : SO 11040
Hydraulic: SH 62122

DX 40

Type mach. TRACTEUR
Mot.make SHIBAURA
Oil/Oel : SO 11040
Hydraulic: SH 62122

DX 45

Type mach. TRACTEUR
Mot.make SHIBAURA
Oil/Oel : SO 11040
Hydraulic: SH 62122

222

Type mach. TRACTEUR
Mot.make KOHLER
Air/Luft : SA 10793

CASE

244

Type mach. TRACTEUR
Hydraulic: SH 60749

245

Type mach. TRACTEUR
Hydraulic: SH 60749

CASTEL GARDEN

HYDR 16/102

Type mach. TONDEUSE
Mot.make VANGUARD
Mot.type 16 HP
Oil/Oel : SO 10001
Gasoil : RT 2
Air/Luft : SA 42359

MX 50

Type mach. TONDEUSE
Air/Luft : SA 12370

R 484

Type mach. TONDEUSE
Air/Luft : SA 12485

TRE 0701

Type mach. TONDEUSE
Air/Luft : SA 12856

XT 200

Type mach. TRACTEUR
Mot.make BRIGGS-STRATTON
Mot.type INTEK 22V-TWIN
Oil/Oel : SO 10001
Air/Luft : SA 12140
Air/Luft : SA 22140 PREF/VORF

CGP ITALY

B 484 TR

Type mach. TONDEUSE
Mot.make HONDA
Mot.type GCV 135
Air/Luft : SA 12281

CHAMPENOIS

C 120 TM

Type mach. RAMASSE GAZON
Mot.make HONDA
Mot.type GX 160
Air/Luft : SA 12821

CLASSEN

SCH 18

Type mach. DEPLAQUEUSE
Mot.make HONDA
Mot.type GX160
Air/Luft : SA 12281

CLASSEN

TRS 20

Type mach. SCARIFICATEUR
Mot.make HONDA
Mot.type GX 160
Air/Luft : SA 12821

CLUB CAR

CAROLINNE

Type mach. VOITURETTE
Mot.make KAWASAKI
Oil/Oel : T 1636
Air/Luft : SA 6042

CARRY ALL I

Type mach. VOITURETTE
Mot.make KAWASAKI
Mot.type FE 209 D
Oil/Oel : T 1637
Gasoil : RT 1
Air/Luft : SA 6042

CARRY ALL II

Type mach. VOITURETTE
Mot.make KAWASAKI
Oil/Oel : T 1636
Air/Luft : SA 6042

VOITURETTE

Type mach. VOITURETTE
Mot.make KAWASAKI
Mot.type FE 350
Oil/Oel : T 1636
Ess/Be : RT 2
Air/Luft : SA 16056

294 CARRY ALL

Type mach. VOITURETTE
Mot.make KUBOTA
Mot.type D 722
Oil/Oel : SO 6067
Gasoil : SN 5066 IN LINE OU/ODER
Gasoil : SN 21581 PREF/VORF
Gasoil : SN 21589
Air/Luft : SA 16074

CMS

FH 35 T

Type mach. FENDEUSE
Annee/year 2015
Hydraulic: SH 630028 x2

4700

Type mach. EPAREUSE
Hydraulic: CR 100/3

COLOMBIA

PA 140 H 84

Type mach. TRACTEUR
Mot.make HONDA
Mot.type GVX 390
Oil/Oel : T 600
Air/Luft : SA 12405

COUP'ECO

GALAX 4000

Type mach. TAILLE HAIE
Hydraulic: CR 60/3

CRAFTSMAN

YS 4500

Type mach. TONDEUSE
Mot.make BRIGGS-STRATTON
Mot.type 33177-8956-B1
Oil/Oel : SO 10001
Ess/Be : SN 20104
Air/Luft : SA 12753
Air/Luft : SA 22753 *PREF/VORF*

CRAMER

CARA 47

Type mach. SCARIFICATEUR
Mot.make HONDA
Mot.type G 200
Air/Luft : SA 11132
Air/Luft : SA 21123 *PREF/VORF*

CARA 60

Type mach. SCARIFICATEUR
Mot.make HONDA
Mot.type GX 160
Ess/Be : BE 4021
Air/Luft : SA 12821

CARA 60

Type mach. SCARIFICATEUR
Mot.make HONDA
Mot.type GP 160
Ess/Be : BE 4021
Air/Luft : SA 12821

CROCODILE

AR 45 IK2

Type mach. SCARIFICATEUR
Mot.make BRIGGS-STRATTON
Air/Luft : SA 11120

CUB CADET

CC 1015

Type mach. TONDEUSE
Annee/year 2011
Mot.make KOHLER
Mot.type COURAGE
cv/hp/ps 15 CH
Oil/Oel : SO 3335
Air/Luft : SA 12292

CC 1016 RBH

Type mach. TONDEUSE
Mot.make KAWASAKI
Mot.type FS 481 VD
Oil/Oel : SO 10001

CC 46

Type mach. TONDEUSE
Air/Luft : SA 12706

CUB CADET

CC 53

Type mach. TONDEUSE
Air/Luft : SA 12706

GT 1223

Type mach. TONDEUSE
Annee/year 2012
Mot.make KOHLER
Oil/Oel : SO 3335
Ess/Be : RT 16

RZT 54

Type mach. TONDEUSE
Mot.make KAWASAKI
Mot.type OHV 726
Air/Luft : SA 22157 *PREF/VORF*
Air/Luft : SA 12455

1020 W

Type mach. TONDEUSE
Mot.make BRIGGS-STRATTON
Air/Luft : SA 11127

1250 / 1450 / 1650

Type mach. TONDEUSE
Mot.make KOHLER
Air/Luft : SA 14528 *OU/ODER*
Air/Luft : SA 10793
Hydraulic: SH 56214

1340

Type mach. TONDEUSE
Mot.make KOHLER
Oil/Oel : SO 3335
Air/Luft : SA 14528
Hydraulic: SH 56214

154 LO-BOY

Type mach. TONDEUSE
Oil/Oel : SO 1672
Air/Luft : SA 11898
Hydraulic: SH 56169

1782 W

Type mach. TONDEUSE
Mot.make KUBOTA
Oil/Oel : SO 6105
Gasoil : SN 21589
Air/Luft : SA 11608 K
Hydraulic: SH 56214

1860 / 1862 / 1882

Type mach. TONDEUSE
Mot.make KOHLER
Oil/Oel : SO 3335
Air/Luft : SA 11932
Hydraulic: SH 56214

2130

Type mach. TONDEUSE
Mot.make KOHLER
Oil/Oel : SO 131
Air/Luft : SA 24528 *PREF/VORF*
Air/Luft : SA 14528
Hydraulic: SH 56214

2135

Type mach. TONDEUSE
Mot.make KOHLER
Oil/Oel : SO 131
Air/Luft : SA 24528 *PREF/VORF*
Air/Luft : SA 14528
Hydraulic: SH 56214

CUB CADET

2182 W

Type mach. TONDEUSE
Mot.make KUBOTA
Oil/Oel : SO 6105
Air/Luft : SA 11608 K
Hydraulic: SH 56214

60 / 66 W

Type mach. TONDEUSE
Mot.make TECUMSEH
Air/Luft : SA 11658

CUSHMAN

VOIR AUSSI/SEE/SIEHE RANSOMES

Type mach. .

VOIR AUSSI/SEE/SIEHE RYAN

Type mach. .

D 22 P

Type mach. TONDEUSE
Mot.make KUBOTA
Mot.type D 950 E
Oil/Oel : SO 6105
Gasoil : RT 1
Gasoil : SN 1205
Air/Luft : SA 11608 K
Hydraulic: SH 56169

GOLFETTE

Type mach. VOITURETTE
Oil/Oel : SO 311
Gasoil : RT 2

GROOM MASTER

Type mach. TONDEUSE
Mot.make KUBOTA
Oil/Oel : SO 6105
Air/Luft : SA 11608 K
Hydraulic: SH 63061

J.R TURF TRUCKSTER

Type mach. TRANSPORTEUR
Mot.make KOHLER
Mot.type COMMAND 18
Oil/Oel : SO 3335
Air/Luft : SA 12217
Hydraulic: SH 56169

TURF TRUCKSTER

Type mach. TRANSPORTEUR
Mot.make KUBOTA
Mot.type D 950
Serie no 898633B/898634C
Oil/Oel : SO 6105
Gasoil : SN 203 *OU/ODER*
Gasoil : BE 8805
Air/Luft : SA 11608 K
Hydraulic: SH 56107

TURF TRUCKSTER

Type mach. TRANSPORTEUR
Mot.make SUZUKI
Mot.type 660/970
cv/hp/ps 27/34 HP
Serie no 898627/898628
Oil/Oel : T 501
Ess/Be : BE 209
Air/Luft : SA 16074
Hydraulic: SH 56107

CUSHMAN

TURF TRUCKSTER

Type mach. TRANSPORTEUR
 Mot.make PERKINS
 Mot.type 103.10 KD70377
 cv/hp/ps 23 CH
 Oil/Oel : SO 6103
 Gasoil : RT 1 *IN LINE*
 Gasoil : SN 21581 *PREF/VORF*
 Gasoil : FT 6238
 Air/Luft : SA 11608 K *OU/ODER*
 Air/Luft : SA 16056 *RADIALSEAL*
 Hydraulic: SH 56107

TURF TRUCKSTER

Type mach. TRANSPORTEUR
 Mot.make KUBOTA
 Mot.type D 1105 E3B
 Oil/Oel : SO 6001
 Gasoil : SN 21589 *CART/EINS +*
 Gasoil : FT 6238 *VISSE/SCHR*
 Air1/Luft: SA 16074
 Air2/Luft: SA 16190
 Hydraulic: SH 56107

TURF TRUCKSTER

Type mach. TRANSPORTEUR
 Annee/year 2011->
 Mot.make KUBOTA
 Mot.type D 1105
 Oil/Oel : SO 6205
 Gasoil : SN 21589
 Air1/Luft: SA 16074
 Air2/Luft: SA 16190
 Hydraulic: SH 56107

TURF TRUCKSTER

Type mach. TRANSPORTEUR
 Mot.make PERKINS
 Mot.type 403C11
 Serie no 84043
 Oil/Oel : SO 11110
 Gasoil : SN 21581 *PREF/VORF*
 Gasoil : FT 6238
 Air1/Luft: SA 16056
 Air2/Luft: SA 16129
 Hydraulic: SH 56107

TURF TRUCKSTER 637 CE 4WD

Type mach. TRANSPORTEUR
 Mot.make SHIBAURA
 Oil/Oel : SO 6103
 Gasoil : RT 1 *PRIM*
 Gasoil : FT 6238
 Air/Luft : SA 16056
 Hydraulic: SH 56107

1600 XD 4X4

Type mach. TRANSPORTEUR
 Annee/year 2013
 Type carr. U3
 Mot.make KUBOTA
 Mot.type D 1005
 Oil/Oel : SO 6117
 Gasoil : SN 25210
 Air1/Luft: SA 16056
 Air2/Luft: SA 16129

60

Type mach. TONDEUSE
 Mot.make KUBOTA
 Oil/Oel : SO 6001

72

Type mach. TONDEUSE
 Mot.make KUBOTA
 Oil/Oel : SO 6001

DAIRON

D 100

Type mach. ENGAZONNEUSE
 Annee/year 2013
 Mot.make HONDA
 Mot.type GX160

SD 700

Type mach. ENGAZONNEUSE
 Annee/year 2013
 Mot.make HONDA
 Mot.type GX160

DAL DEGAN

DK 100

Type mach. PULVERISATEUR
 Air/Luft : SA 12796

DK 101

Type mach. PULVERISATEUR
 Air/Luft : SA 12796

DK 200 DO

Type mach. PULVERISATEUR
 Air/Luft : SA 12796

DK 200 W

Type mach. PULVERISATEUR
 Air/Luft : SA 12796

DK 200 WP

Type mach. PULVERISATEUR
 Air/Luft : SA 12796

DELETOMBE

35 D

Type mach. TONDEUSE
 Mot.make PEUGEOT
 Mot.type XUD 9
 cv/hp/ps 55 CH
 Oil/Oel : SO 9000
 Gasoil : RT 16 *PREF/VORF*
 Gasoil : SN 863
 Air1/Luft: SA 10385 K
 Hydraulic: CR 100/1 *RETOUR/RUCK*
 Hydraulic: CR 60/3 *ASP/SAUGFILT*

35 D

Type mach. TONDEUSE
 Mot.make RENAULT
 Mot.type F 8 M
 Oil/Oel : SO 9013
 Gasoil : RT 1 *PREF/VORF*
 Gasoil : SN 863 *PURFLUX OU/ODER*
 Gasoil : SN 001 *CAV OU/ODER*
 Gasoil : SN 327 *BOSCH*
 Air1/Luft: SA 10385 K
 Hydraulic: CR 100/1 *RETOUR/RUCK*
 Hydraulic: CR 60/3 *ASP/SAUGFILT*

42 D

Type mach. TONDEUSE
 Mot.make PEUGEOT
 Mot.type XUD 9
 cv/hp/ps 55 CH
 Oil/Oel : SO 9000
 Gasoil : RT 16 *PREF/VORF*
 Gasoil : SN 001
 Air1/Luft: SA 10387 K
 Hydraulic: CR 100/1

DIVERS

DIVERS

Type mach. DIVERS
 Gasoil : SN 25087
 Gasoil : SN 25088
 Gasoil : SN 25089

DIXON

GRIZZLY 60

Type mach. TONDEUSE
 Annee/year 2015
 Mot.make HONDA
 Mot.type GXV 670
 Oil/Oel : T 8304
 Ess/Be : BE 4042
 Air/Luft : SA 12093
 Hydraulic: SH 70008

RAM 48

Type mach. TONDEUSE
 Annee/year 2011->
 Mot.make BRIGGS-STRATTON
 Mot.type V-TWIN
 cv/hp/ps 26 CH
 Oil/Oel : SO 10001
 Gasoil : SN 20002
 Air/Luft : SA 12393
 Trans/Get: SH 70182 X2

RAM 50

Type mach. TONDEUSE
 Annee/year 2009->
 Mot.make BRIGGS-STRATTON
 Oil/Oel : SO 10001
 Gasoil : SN 20002
 Air/Luft : SA 22140 *PREF/VORF*
 Air/Luft : SA 12140 *OU/ODER*
 Air/Luft : SA 12393
 Trans/Get: SH 70182 X2

ZTR 5000

Type mach. TONDEUSE
 Mot.make KOHLER
 Oil/Oel : SO 131
 Air/Luft : SA 11932
 Hydraulic: SH 70008

ZTR 5023

Type mach. TONDEUSE
 Mot.make KOHLER
 Oil/Oel : SO 3335
 Air/Luft : SA 11932
 Air/Luft : SA 21932 *PREF/VORF*
 Hydraulic: SH 70008

ZTR 5225 KODIAK

Type mach. TONDEUSE
 Annee/year 2010->
 Mot.make KOHLER
 Mot.type PRO 25
 Oil/Oel : SO 131
 Gasoil : RT 1
 Air1/Luft: SA 16074
 Air2/Luft: SA 16190
 Hydraulic: SH 70008

GOLF - ESPACES VERTS | PARKS & GOLFS | MOTOR - GARTENGERÄTE

DIXON		DOLMAR		DOLMAR	
ZTR 5502		PC 62 14		PS 5105 H	
Type mach.	TONDEUSE	Type mach.	TRONCONNEUSE	Type mach.	TRONCONNEUSE
Mot.make	KOHLER	Air/Luft :	SA 12126	Annee/year	2013
Oil/Oel :	SO 131	Air/Luft :	SA 22126	Mot.make	DOLMAR
Air/Luft :	SA 11932		PREF/VORF	Air/Luft :	SA 12882
Air/Luft :	SA 21932	PD 491		PS 5105 HD	
Hydraulic:	SH 70008	Type mach.	TARRIERE	Type mach.	TRONCONNEUSE
				Annee/year	2013
				Mot.make	DOLMAR
		PD 520 R		Air/Luft :	SA 12882
		Type mach.	TARRIERE	PS 6400	
		PM 460		Type mach.	TRONCONNEUSE
		Type mach.	TONDEUSE	Air/Luft :	SA 12828
		PM 4601 S3		PS 7300 HSH	
		Type mach.	TONDEUSE	Type mach.	TRONCONNEUSE
		Mot.make	BRIGGS-STRATTON	Air/Luft :	SA 12418
		Air/Luft :	SA 11120	Air/Luft :	SA 12828
		PM 48 S		Air/Luft :	SA 12828
		Type mach.	TONDEUSE	PS 7900 HSH	
		Mot.make	BRIGGS-STRATTON	Type mach.	TRONCONNEUSE
		Air/Luft :	SA 10058	Mot.make	DOLMAR
		PS 221 TH		Air/Luft :	SA 12846
		Type mach.	TRONCONNEUSE	Air/Luft :	SA 22846
		PS 222 TH		Air/Luft :	SA 12828
		Type mach.	TRONCONNEUSE	PV 3936	
		PS 420 C		Type mach.	SCARIFICATEUR
		Type mach.	TRONCONNEUSE	Mot.make	BRIGGS-STRATTON
		PS 460		Air/Luft :	SA 12432
		Type mach.	TRONCONNEUSE	111	
		PS 4600		Type mach.	TRONCONNEUSE
		Type mach.	TRONCONNEUSE	Mot.make	DOLMAR
		Air/Luft :	SA 12882	122	
		PS 4605		Type mach.	TRONCONNEUSE
		Type mach.	TRONCONNEUSE	Mot.make	DOLMAR
		Mot.make	DOLMAR	Air/Luft :	SA 12029
		Air/Luft :	SA 12882	Air/Luft :	SA 12028
		PS 4605 H		DORIGNY	
		Type mach.	TRONCONNEUSE	MD 50 KR	
		Mot.make	DOLMAR	Type mach.	MOTOBINEUSE
		Air/Luft :	SA 12882	Mot.make	KAMA
		PS 5000		Mot.type	KG 200
		Type mach.	TRONCONNEUSE	Air/Luft :	SA 12821
		Air/Luft :	SA 12882	TK 540 PRO	
		PS 5105		Type mach.	MOTOCULTEUR
		Type mach.	TRONCONNEUSE	Annee/year	2008->
		Annee/year	2013	Mot.make	KUBOTA
		Mot.make	DOLMAR	Mot.type	GH 130
		Air/Luft :	SA 12882	450 PRO	
		PS 5105 D		Type mach.	SCARIFICATEUR
		Type mach.	TRONCONNEUSE	Mot.make	BRIGGS-STRATTON
		Annee/year	2013	Air/Luft :	SA 11122
		Mot.make	DOLMAR	Air/Luft :	SA 11120
		Air/Luft :	SA 12882	DOSKO	
		PC 62 12		STUMP GRINDER	
Type mach.	TRONCONNEUSE			Type mach.	TRANCHEUSE
Air/Luft :	SA 12126			Mot.make	HONDA
Air/Luft :	SA 22126			Mot.type	GX 340
				Air/Luft :	SA 12000

GOLF - ESPACES VERTS | PARKS & GOLFS | MOTOR - GARTENGERÄTE

DOSKO		ECHO		ECHO	
337		CS 3700		DM 4600	
Type mach.	TRANCHEUSE	Type mach.	TRONCONNEUSE	Type mach.	PULVERISATEUR
Mot.make	HONDA	Air/Luft :	SA 12258	Serie no	35001001->35999
Mot.type	GX 390	CS 3700 ES		Ess/Be :	BE 4012
Air/Luft :	SA 12000	Type mach.	TRONCONNEUSE	Air/Luft :	SA 12876 <small>PREF/VORF</small>
691 SP		Air/Luft :	SA 12258	Air/Luft :	SA 12873
Type mach.	TRANCHEUSE	CS 3900		DM 4610	
Mot.make	HONDA	Type mach.	TRONCONNEUSE	Type mach.	PULVERISATEUR
Mot.type	GX 620	Air/Luft :	SA 12258	Serie no	35001001->35999
Oil/Oel :	T 8304	CS 4000		Ess/Be :	BE 4012
Gasoil :	BE 4042	Type mach.	TRONCONNEUSE	Air/Luft :	SA 12876 <small>PREF/VORF</small>
Air/Luft :	SA 12093	Air/Luft :	SA 12258	Air/Luft :	SA 12873
691 SP		CS 4200		DM 6110	
Type mach.	TRANCHEUSE	Type mach.	TRONCONNEUSE	Type mach.	PULVERISATEUR
Annee/year	2013->	Air/Luft :	SA 12258	Ess/Be :	BE 4012
Mot.make	HONDA	CS 4200 ES		Air/Luft :	SA 12876 <small>PREF/VORF</small>
Mot.type	GX 630	Type mach.	TRONCONNEUSE	Air/Luft :	SA 12873
Oil/Oel :	T 8304	Air/Luft :	SA 12258	DM 6110 ET	
Gasoil :	BE 4042	CS 4400		Type mach.	PULVERISATEUR
Air1/Luft:	SA 16074	Type mach.	TRONCONNEUSE	Ess/Be :	BE 4012
		Air/Luft :	SA 12259	Air/Luft :	SA 12876 <small>PREF/VORF</small>
		CS 4500		Air/Luft :	SA 12873
ECHO		Type mach.	TRONCONNEUSE	EG 1500	
CS 2800		CS 451		Type mach.	GROUPE ELECT.
Type mach.	TRONCONNEUSE	Type mach.	TRONCONNEUSE	Mot.make	YANMAR
CS 290		Air/Luft :	SA 12036	ES 1100	
Type mach.	TRONCONNEUSE	CS 4510		Type mach.	SOUFFLEUR
Air/Luft :	SA 12037	Type mach.	TRONCONNEUSE	Serie no	01001->025416
CS 2900		Air/Luft :	SA 12258	Air/Luft :	SA 12868
Type mach.	TRONCONNEUSE	CS 452		ES 2400	
CS 3000		Type mach.	TRONCONNEUSE	Type mach.	SOUFFLEUR
Type mach.	TRONCONNEUSE	Air/Luft :	SA 12036	Air/Luft :	SA 12286
CS 302		CS 5100		ES 400 PIA	
Type mach.	TRONCONNEUSE	Type mach.	TRONCONNEUSE	Type mach.	SOUFFLEUR
Air/Luft :	SA 12034	Air/Luft :	SA 12259	Mot.make	HONDA
CS 303 T		CS 60		Air/Luft :	SA 12821
Type mach.	TRONCONNEUSE	Type mach.	TRONCONNEUSE	GC 34	
CS 3050		Air/Luft :	SA 12033	Type mach.	TRONCONNEUSE
Type mach.	TRONCONNEUSE	CS 6700		GT 160 AE	
CS 3400		Type mach.	TRONCONNEUSE	Type mach.	DEBROUSSAILLEUS
Type mach.	TRONCONNEUSE	CS 6701		HC 1500	
CS 3450		Type mach.	TRONCONNEUSE	Type mach.	TAILLE HAIE
Type mach.	TRONCONNEUSE	Air/Luft :	SA 12362	Air/Luft :	SA 12286
CS 3500		CSG 6700		HC 1600	
Type mach.	TRONCONNEUSE	Type mach.	TRONCONNEUSE	Type mach.	TAILLE HAIE
Air/Luft :	SA 12258	Air1/Luft:	SA 12374	Air/Luft :	SA 12286
CS 360 TES		Air2/Luft:	SA 12375	HC 2100	
Type mach.	TRONCONNEUSE	DM 4100		Type mach.	TAILLE HAIE
Serie no	37003091->	Type mach.	PULVERISATEUR	Air/Luft :	SA 12868
Ess/Be :	BE 4012	Serie no	35001001->35999	HC 2300	
Air/Luft :	SA 12881	Ess/Be :	BE 4012	Type mach.	TAILLE HAIE
CS 3600		Air/Luft :	SA 12876 <small>PREF/VORF</small>	Air/Luft :	SA 12605
Type mach.	TRONCONNEUSE	Air/Luft :	SA 12873		

ECHO		ECHO		ECHO	
HC 2400	TAILLE HAIE	PB 265	SOUFFLEUR	SRM 200 BE	DEBROUSSAILLEUS
Type mach.	BE 4012	Type mach.	SA 12793	Type mach.	
Ess/Be :	SA 12605	Air/Luft :	SA 22793	SRM 2010	DEBROUSSAILLEUS
Air/Luft :		Air/Luft :	PREF/VORF	Type mach.	
HC 2410	TAILLE HAIE	PB 280	SOUFFLEUR	SRM 2450	DEBROUSSAILLEUS
Type mach.	BE 4013	Type mach.	SA 12793	Type mach.	
Ess/Be :		Air/Luft :	SA 22793	Air/Luft :	SA 12868
Air/Luft :		Air/Luft :	PREF/VORF		
HC 30 ES	TAILLE HAIE	PB 300 E	SOUFFLEUR	SRM 250 E	DEBROUSSAILLEUS
Type mach.		Type mach.	BE 4013	Type mach.	
		Ess/Be :		SRM 2501	DEBROUSSAILLEUS
HCA 2500	TAILLE HAIE	PB 4600	SOUFFLEUR	Type mach.	SA 12869
Type mach.	SA 12605	Type mach.	BE 4000	Air/Luft :	
Air/Luft :		Ess/Be :	SA 12122	SRM 2600	DEBROUSSAILLEUS
HCA 265 ES	TAILLE HAIE	PB 600	SOUFFLEUR	Type mach.	SA 12869
Type mach.	BE 4013	Type mach.	SA 12283	Air/Luft :	
Ess/Be :	SA 12286	Air/Luft :		SRM 265 ES	DEBROUSSAILLEUS
Air/Luft :		PB 6000	SOUFFLEUR	Type mach.	2013
HCR 185 ES	TAILLE HAIE	Type mach.	BE 4000	Annee/year	
Type mach.	BE 4013	Air/Luft :	SA 12122	Air/Luft :	SA 12286
Ess/Be :	SA 12286	PB 625	SOUFFLEUR	SRM 280	SOUFFLEUR
Air/Luft :		Type mach.	SA 12283	Type mach.	
LHB 2100	SOUFFLEUR	PB 650	SOUFFLEUR	Air/Luft :	SA 12793
Type mach.	SA 12868	Type mach.	SA 12283	Air/Luft :	SA 22793
Air/Luft :		PB 655	SOUFFLEUR		PREF/VORF
LR 48 TK	TONDEUSE	Type mach.	SA 12283	SRM 310	DEBROUSSAILLEUS
Type mach.	EMAK	PB 650	SOUFFLEUR	Type mach.	
Mot.make	K500	Type mach.	SA 12283	SRM 310 RM	DEBROUSSAILLEUS
Mot.type	SA 12816	Air/Luft :		Type mach.	
Air/Luft :		PB 770 H	SOUFFLEUR	SRM 3150	DEBROUSSAILLEUS
PB 1000	SOUFFLEUR	Type mach.	BE 4013	Type mach.	SA 12869
Type mach.	SA 12868	Air/Luft :	SA 12780	Air/Luft :	
Air/Luft :		Air/Luft :	SA 12880		
PB 1010	SOUFFLEUR	PB 770 T	SOUFFLEUR	SRM 335 ES	DEBROUSSAILLEUS
Type mach.	SA 12868	Type mach.	BE 4013	Type mach.	
Air/Luft :		Ess/Be :	SA 12780	Air/Luft :	SA 12605
PB 210 E	SOUFFLEUR	Air/Luft :	SA 12880	SRM 3450	DEBROUSSAILLEUS
Type mach.	SA 12038	PB 770 T	SOUFFLEUR	Type mach.	SA 12869
Air/Luft :		Type mach.	BE 4013	Air/Luft :	
PB 250	SOUFFLEUR	Ess/Be :	SA 12780	SRM 350 ES/U	DEBROUSSAILLEUS
Type mach.	SA 12286	Air/Luft :	SA 12880	Type mach.	36020701->
Ess/Be :		Air/Luft :	PREF/VORF	Serie no	
Air/Luft :		PB 800	SOUFFLEUR	Ess/Be :	BE 4012
PB 251	SOUFFLEUR	Type mach.	SA 12122	Air/Luft :	SA 12605
Type mach.	SA 12793	Air/Luft :		SRM 3500	DEBROUSSAILLEUS
Air/Luft :	SA 22793	PFB 4600	SOUFFLEUR	Type mach.	
Air/Luft :	PREF/VORF	Type mach.	SA 12122	SRM 3805	DEBROUSSAILLEUS
PB 255	SOUFFLEUR	Air/Luft :		Type mach.	SA 12605
Type mach.	SA 12793	RM 410	DEBROUSSAILLEUS	Air/Luft :	
Air/Luft :	SA 22793	Type mach.	SA 12385	SRM 4000	DEBROUSSAILLEUS
Air/Luft :	PREF/VORF	Air/Luft :		Type mach.	SA 12433
PB 255 ES	SOUFFLEUR	RM 510	DEBROUSSAILLEUS	Air/Luft :	
Type mach.	SA 12793	Type mach.	SA 12435		
Air/Luft :	SA 22793	Air/Luft :			
Air/Luft :	PREF/VORF				



GOLF - ESPACES VERTS | PARKS & GOLFS | MOTOR - GARTENGERÄTE

ECHO		EFCO		EFCO	
SRM 420 ES	DEBROUSSAILLEUS	LR 44 TK	TONDEUSE EMAK K500	PT 2700	ELAGUEUSE SA 12461
Type mach.		Type mach.		Type mach.	
Mot.make		Mot.make		Air/Luft :	
Mot.type		Mot.type		PTX 2500	ELAGUEUSE
Air/Luft :	SA 12435	Air/Luft :	SA 12816	Type mach.	
SRM 510	DEBROUSSAILLEUS	LR 48 PK	TONDEUSE EMAK K40	Air/Luft :	SA 12297
Type mach.		Type mach.		PTX 2700	ELAGUEUSE
Mot.make		Mot.make		Type mach.	
Mot.type		Mot.type		Air/Luft :	SA 12461
Air/Luft :	SA 12435	Air/Luft :	SA 12816	SA 2062	SOUFFLEUR
SRM 520 TES	DEBROUSSAILLEUS	LR 48 TK	TONDEUSE EMAK K50	Type mach.	SA 12428
Type mach.		Type mach.		Air/Luft :	
Mot.make		Mot.make		TS 326	TAILLE HAIE
Mot.type		Mot.type		Type mach.	
Air/Luft :	SA 12201	Air/Luft :	SA 12816	Air/Luft :	SA 12297
TRIMMER	DEBROUSSAILLEUS	LR 48 TK	TONDEUSE EMAK K600	TS 327	TAILLE HAIE
Type mach.		Type mach.		Type mach.	
Mot.make		Mot.make		Air/Luft :	SA 12297
Mot.type		Mot.type		TS 327 L	TAILLE HAIE
Air/Luft :	SA 12039	Air/Luft :	SA 12816	Type mach.	
V 620	SCARIFICATEUR	LR 48 TK	TONDEUSE EMAK K650	Air/Luft :	SA 12297
Type mach.		Type mach.		TS 327 S	TAILLE HAIE
Mot.make		Mot.make		Type mach.	
Mot.type		Mot.type		Air/Luft :	SA 12297
Air/Luft :	SA 12821	Air/Luft :	SA 12816	TUAREG 92 EVO EC 4X4	TONDEUSE BRIGGS-STRATTON 23 CH
EDCO		LR 53 PK	TONDEUSE EMAK K650	Type mach.	
CPM 8-9H	RABOTEUSE	Type mach.		Mot.make	
Type mach.		Mot.make		Mot.type	
Mot.make		Mot.type		Oil/Oel :	SO 10001
Mot.type		Air/Luft :	SA 12816	Gasoil :	SN 20002
Air/Luft :	SA 12406	LR 53 PK	TONDEUSE EMAK K700	Air/Luft :	SA 12187
Air/Luft :	SA 22406	Type mach.		Air/Luft :	SA 22187
		Mot.make			PREF/VORF
		Mot.type		8250	DEBROUSSAILLEUS
		Air/Luft :	SA 12816	Type mach.	
		LR 53 TBX	TONDEUSE BRIGGS-STRATTON SERIE 650	Air/Luft :	SA 12297
		Type mach.		8250 ERGO	DEBROUSSAILLEUS
		Mot.make		Type mach.	
		Mot.type		Air/Luft :	SA 12297
		Air/Luft :	SA 11120	8250 IC ERGO	DEBROUSSAILLEUS
		LR 53 TK	TONDEUSE EMAK K650	Type mach.	
		Type mach.		Air/Luft :	SA 12297
		Mot.make		8250 ICD	DEBROUSSAILLEUS
		Mot.type		Type mach.	
		Air/Luft :	SA 12816	Air/Luft :	SA 12297
		LR 53 TK	TONDEUSE EMAK K700	8250 R	DEBROUSSAILLEUS
		Type mach.		Type mach.	
		Mot.make		Air/Luft :	SA 12297
		Mot.type		8300 IC	DEBROUSSAILLEUS
		Air/Luft :	SA 12816	Type mach.	
		LR 53 VK	TONDEUSE EMAK K800	Air/Luft :	SA 12295
		Type mach.			
		Mot.make			
		Mot.type			
		Air/Luft :	SA 12816		
		PT 2500	ELAGUEUSE		
		Type mach.			
		Air/Luft :	SA 12297		

EFCO		EFCO		ELIET	
8350		8550 BOSS		E 750 H	
Type mach.	DEBROUSSAILLEUS	Type mach.	DEBROUSSAILLEUS	Type mach.	SCARIFICATEUR
Air/Luft :	SA 12295	Ess/Be :	BE 4012 H:31MM OU/ODER	Annee/year	2015
8350 IC		Ess/Be :	BE 4013 H:37MM	Mot.make	HONDA
Type mach.	DEBROUSSAILLEUS	Air/Luft :	SA 12296	Mot.type	GX 270
Air/Luft :	SA 12295				
8355		ELIET		EDGE SYLVER PLUS	
Type mach.	DEBROUSSAILLEUS	VOIR AUSSI/SEE/SIEHE SAELEN		Type mach.	DRESSE BORDURE
Air/Luft :	SA 12295	Type mach.	.	Annee/year	2013
8400		DCZ 550		Mot.make	HONDA
Type mach.	DEBROUSSAILLEUS	Type mach.	SCARIFICATEUR	Mot.type	GX 120
Air/Luft :	SA 12295	Mot.make	HONDA	Air/Luft :	SA 12822
8400 IC		Mot.type	GX 270	GZC 1000	
Type mach.	DEBROUSSAILLEUS	Air/Luft :	SA 12406	Type mach.	SCARIFICATEUR
Air/Luft :	SA 12295	DZC 600		Mot.make	HONDA
8405		Type mach.	REGARNISSEUSE	Mot.type	GX 270
Type mach.	DEBROUSSAILLEUS	Annee/year	2015	Air/Luft :	SA 12406
Air/Luft :	SA 12295	Mot.make	ROBIN SUBARU	GZC 750	
8460		Mot.type	EX 27	Type mach.	ENGAZONNEUSE
Type mach.	DEBROUSSAILLEUS	Air/Luft :	SA 12339	Annee/year	2011
Air/Luft :	SA 12296	DZC 750		Mot.make	VANGUARD
8461		Type mach.	REGARNISSEUSE	Mot.type	6,5CH
Type mach.	DEBROUSSAILLEUS	Mot.make	HONDA	Air/Luft :	SA 12434
Ess/Be :	BE 4012 H:31MM OU/ODER	Mot.type	GX 390	Hydraulic:	CR 30/3
Ess/Be :	BE 4013 H:37MM	Air/Luft :	SA 12000	KS 300 PRO	
8465		E 401		Type mach.	TONDEUSE
Type mach.	DEBROUSSAILLEUS	Type mach.	SCARIFICATEUR	Mot.make	HONDA
Ess/Be :	BE 4012 H:31MM OU/ODER	Annee/year	2015	Mot.type	GX160
Ess/Be :	BE 4013 H:37MM	Mot.make	HONDA	Air/Luft :	SA 12821
Air/Luft :	SA 12296	Mot.type	GX 120	MA 114	
8465 ERGO		E 401 F		Type mach.	BROYEUR
Type mach.	DEBROUSSAILLEUS	Type mach.	SCARIFICATEUR	Mot.make	ROBIN
Ess/Be :	BE 4012 H:31MM OU/ODER	Annee/year	2015	Mot.type	EX40D
Ess/Be :	BE 4013 H:37MM	Mot.make	HONDA	Air/Luft :	SA 12468
Air/Luft :	SA 12296	Mot.type	GC 135	MAJOR	
8530 IC		E 401 LM		Type mach.	BROYEUR
Type mach.	DEBROUSSAILLEUS	Type mach.	SCARIFICATEUR	Mot.make	BRIGGS-STRATTON
Ess/Be :	BE 4012 H:31MM OU/ODER	Annee/year	2015	Air/Luft :	SA 12076
Ess/Be :	BE 4013 H:37MM	Mot.make	HONDA	MAJOR	
Air/Luft :	SA 12296	Mot.type	GX 120	Type mach.	BROYEUR
8535		Air/Luft :	SA 12822	Annee/year	2011->
Type mach.	DEBROUSSAILLEUS	E 450		Mot.make	HONDA
Ess/Be :	BE 4012 H:31MM OU/ODER	Type mach.	DEBROUSSAILLEUS	Mot.type	GX 270
Ess/Be :	BE 4013 H:37MM	Annee/year	2015	Air/Luft :	SA 12406
Air/Luft :	SA 12296	Mot.make	HONDA	MAJOR 4 S	
8535 ERGO		Mot.type	GX 160	Type mach.	BROYEUR
Type mach.	DEBROUSSAILLEUS	E 450 LM		Annee/year	2013
Ess/Be :	BE 4012 H:31MM OU/ODER	Type mach.	SCARIFICATEUR	Mot.make	ROBIN
Ess/Be :	BE 4013 H:37MM	Mot.make	HONDA	Mot.type	EX 27
Air/Luft :	SA 12296	Mot.type	GX 160 QX4	Air/Luft :	SA 12339
E 501		Air/Luft :	SA 12821	MAJOR 4 S	
Type mach.	SCARIFICATEUR	E 501		Type mach.	BROYEUR
Annee/year	2013	Type mach.	SCARIFICATEUR	Annee/year	2017
Mot.make	HONDA	Annee/year	2013	Mot.make	HONDA
Mot.type	GX160	Mot.make	HONDA	Mot.type	GX 270
Air/Luft :	SA 12821	Mot.type	GX160	Ess/Be :	BE 4011
E 501		Air/Luft :	SA 12821	Air/Luft :	SA 12406
Type mach.	SCARIFICATEUR	E 501		MINOR 4 S	
Annee/year	2013	Type mach.	SCARIFICATEUR	Type mach.	BROYEUR
Mot.make	HONDA	Annee/year	2015	Annee/year	2015
Mot.type	GX200	Mot.make	HONDA	Mot.make	VANGUARD
Air/Luft :	SA 12821	Mot.type	GX200	Air/Luft :	SA 12434
PRO F 3		Air/Luft :	SA 12821	PRO F 3	
Type mach.	BROYEUR	PRO F 3		Type mach.	BROYEUR
Mot.make	HONDA	Type mach.	BROYEUR	Mot.make	HONDA
Mot.type	GX 340	Mot.make	HONDA	Mot.type	GX 340
Air/Luft :	SA 12000	Mot.type	GX 340	Air/Luft :	SA 12000

ELIET		EMAK		ETESIA	
PRO F 5		VOIR/SEE/SIEHE BERTOLINI		BIOCUT 63	
Type mach.	BROYEUR	Type mach.	.	Type mach.	TONDEUSE
Annee/year	2016	Mot.make	.	Mot.make	BRIGGS-STRATTON
Mot.make	HONDA	VOIR/SEE/SIEHE EFCO		Air/Luft :	SA 12111
Mot.type	GX 390	Type mach.	.	FC 180	
Air/Luft :	SA 12000	VOIR/SEE/SIEHE NIBBI		Type mach.	TONDEUSE
Hydraulic:	SH 63063	Type mach.	.	Mot.make	KAWASAKI
PRO F 5 B		VOIR/SEE/SIEHE OLEOMAC		Air/Luft :	SA 12323
Type mach.	BROYEUR	Type mach.	.	H 124 DX	
Annee/year	2017	ENERGREEN		Type mach.	TONDEUSE
Mot.make	ROBIN	ROBOGREEN		Annee/year	2014
Mot.type	EX 40	Type mach.	.	Mot.make	LOMBARDINI
Air/Luft :	SA 12468	Mot.type	.	Mot.type	LDW 1003
SNOW BOB 8004 H		Type mach.	TONDEUSE	Oil/Oel :	SO 8149
Type mach.	FRAISE A NEIGE	Mot.make	ISUZU	Gasoil :	RT 16
Mot.make	ROBIN SUBARU	Mot.type	3CE1	Gasoil :	SN 555
Mot.type	EX40	Oil/Oel :	T 8307	Air1/Luft:	SA 16578
Air/Luft :	SA 12468	Gasoil :	SN 25028	Air2/Luft:	SA 16298
SUPER PROF CROSSCOUNTRY		Gasoil :	SN 25027	Hydraulic:	SH 63061
Type mach.	BROYEUR	Air1/Luft:	SA 16578	HYDRO 100	
Annee/year	2016	Air2/Luft:	SA 16298	Type mach.	TONDEUSE
Mot.make	VANGUARD	Hydraulic:	SH 52277	Mot.make	BRIGGS-STRATTON
cv/hp/ps	18CH	Aera/Vent:	FS 290	Mot.type	1120-A1
Oil/Oel :	SO 10001	ROBOGREEN		Oil/Oel :	SO 10001
Ess/Be :	BE 4040	Type mach.	TONDEUSE	Air/Luft :	SA 22359
Air/Luft :	SA 42359	Mot.make	YANMAR	Air/Luft :	SA 42359
Air/Luft :	SA 22359	Mot.type	3TNV88	Hydraulic:	SH 62122
Hydraulic:	SH 63063	Oil/Oel :	SO 6105	HYDRO 100 D	
SUPER PROF 2000		Gasoil :	SN 25028	Type mach.	TONDEUSE
Type mach.	BROYEUR	Gasoil :	SN 25027	Mot.make	LOMBARDINI
Mot.make	BRIGGS-STRATTON	Air1/Luft:	SA 16578	Oil/Oel :	SO 8149
Mot.type	QUANTUM	Air2/Luft:	SA 16298	Gasoil :	SN 555
cv/hp/ps	18 CH	Hydraulic:	SH 52277	Air/Luft :	SA 17224
Oil/Oel :	SO 10001	Aera/Vent:	FS 364	Hydraulic:	SH 62122
Gasoil :	RT 2	ROBOMAX		Hydraulic:	SH 76930
Air/Luft :	SA 42359	Type mach.	PORTE OUTILS	HYDRO 124 D	
Air/Luft :	SA 22359	Annee/year	2016	Type mach.	TONDEUSE
Air/Luft :	SA 12187	Mot.make	ISUZU	Mot.make	LOMBARDINI
Air/Luft :	SA 22187			Mot.type	LDW 1003
TL PRO 450		ETESIA		Oil/Oel :	SO 8149
Type mach.	ASPI.A FEUILLES	AK 95		Gasoil :	RT 16
Annee/year	2013	Type mach.	TONDEUSE	Gasoil :	SN 555
Mot.make	ROBIN SUBARU	Annee/year	2017	Air1/Luft:	SA 16578
Mot.type	EX 40	Mot.make	KAWASAKI	Air2/Luft:	SA 16298
Air/Luft :	SA 12468	Mot.type	FS541V	Hydraulic:	SH 63061
TL PRO 450		Oil/Oel :	SO 10001	Aera/Vent:	SH 76930
Type mach.	ASPI.A FEUILLES	Air/Luft :	SA 12455	HYDRO 80	
Annee/year	2012	ATTILA 85		Type mach.	TONDEUSE
Mot.make	VANGUARD	Type mach.	TONDEUSE	Annee/year	2007->
cv/hp/ps	23 CH	Mot.make	KAWASAKI	Mot.make	KAWASAKI
Oil/Oel :	SO 10001	Mot.type	FH 430 V	Oil/Oel :	T 1636
Ess/Be :	RT 2	Oil/Oel :	T 1636	Ess/Be :	RT 2
Air/Luft :	SA 12187	Gasoil :	SN 20002	Air/Luft :	SA 12355
Air/Luft :	SA 22187	Air/Luft :	SA 22355	ME 53 C	
400		Air/Luft :	SA 12355	Type mach.	TONDEUSE
Type mach.	SCARIFICATEUR	ATTILA 95		Mot.make	KOHLER
Mot.make	BRIGGS-STRATTON	Type mach.	TONDEUSE	Mot.type	COURAGE 8
Air/Luft :	SA 11120	Mot.make	BRIGGS-STRATTON	Oil/Oel :	SO 10001
Air/Luft :	SA 11122	Oil/Oel :	SO 3335	Air/Luft :	SA 22766
450		Gasoil :	RT 2	Air/Luft :	SA 12766
Type mach.	SCARIFICATEUR	Air/Luft :	SA 22359		
Mot.make	HONDA	Air/Luft :	SA 42359		
Mot.type	GX 160				
Air/Luft :	SA 12821				
501					
Type mach.	SCARIFICATEUR				
Mot.make	BRIGGS-STRATTON				
Air/Luft :	SA 11120				

ETESIA

MKHE
Type mach. TONDEUSE
Mot.make KAWASAKI
Mot.type FC420V
Oil/Oel : T 1636
Gasoil : RT 1
Air/Luft : SA 12311
Air/Luft : SA 22311 *PREF/VORF*

MKHE
Type mach. TONDEUSE
Mot.make KAWASAKI
Mot.type FH420V
Oil/Oel : T 1636
Gasoil : SN 20002
Air/Luft : SA 12355
Air/Luft : SA 22355 *PREF/VORF*

MKHP 3
Type mach. TONDEUSE
Annee/year 2015
Mot.make KAWASAKI
Oil/Oel : SO 10001

MVEHH
Type mach. TONDEUSE
Annee/year 2001
Mot.make BRIGGS-STRATTON
cv/hp/ps 16HP/11KW
Oil/Oel : SO 10001
Ess/Be : SN 20002
Air/Luft : SA 42359
Air/Luft : SA 22359 *PREF/VORF*
Hydraulic: SH 62122

PRO 51 B
Type mach. TONDEUSE
Mot.make BRIGGS-STRATTON
Air/Luft : SA 22727 *PREF/VORF*
Air/Luft : SA 12727

PRO 51 K
Type mach. TONDEUSE
Mot.make KAWASAKI
Mot.type FC 180 V
Air/Luft : SA 12170

RKEB5G
Type mach. TONDEUSE
Mot.make KAWASAKI
Mot.type FC290V
Air/Luft : SA 12305
Air/Luft : SA 22305 *PREF/VORF*

EXCEL

272 / 275 / 285
Type mach. TONDEUSE
Oil/Oel : SO 3339
Gasoil : SN 5066
Air/Luft : SA 10385 K
Hydraulic: SO 680

295
Type mach. TONDEUSE
Oil/Oel : SO 607
Gasoil : SN 5066
Air/Luft : SA 10385 K
Hydraulic: SO 680

EXCEL

305 D
Type mach. TONDEUSE
Mot.make KOHLER
Serie no 309400->
Oil/Oel : SO 3335
Gasoil : SN 001
Air/Luft : SA 10385 K
Hydraulic: SO 680

320 / 340
Type mach. TONDEUSE
Mot.make KUBOTA
Oil/Oel : SO 6105
Gasoil : SN 25106
Air/Luft : SA 10385 K
Hydraulic: SO 680

602 D
Type mach. TONDEUSE
Mot.make RUGGERINI
Oil/Oel : SO 3335
Gasoil : SN 001
Air/Luft : SA 10387 K
Hydraulic: SO 680

EZ-GO

GK 180
Type mach. VOITURETTE
Air/Luft : SA 12280

GOLFETTE
Type mach. VOITURETTE
Mot.make ROBIN
Mot.type EH 35 C

GOLFETTE
Type mach. VOITURETTE
Mot.make ROBIN
Mot.type EH 29 C
Ess/Be : RT 1
Air/Luft : SA 12194

K 102
Type mach. VOITURETTE
Air/Luft : SA 12194

ST SPORT
Type mach. TRANSPORTEUR
Mot.make ROBIN
Mot.type EH 35 C
Oil/Oel : SO 64303
Ess/Be : SN 20002
Air/Luft : SA 16263

ST 350
Type mach. TRANSPORTEUR
Mot.make ROBIN
Mot.type EH 35 C
Oil/Oel : SO 64303
Ess/Be : SN 20002
Air/Luft : SA 16263

ST 400
Type mach. TRANSPORTEUR
Mot.make KAWASAKI
Mot.type FS 400 B
Oil/Oel : T 1636
Gasoil : SN 20002
Air/Luft : SA 16056

EZ-GO

ST 400
Type mach. TRANSPORTEUR
Mot.make ROBIN
Oil/Oel : T 1636
Gasoil : RT 1
Air/Luft : SA 16263

WORK HORSE
Type mach. VOITURETTE
Mot.make ROBIN
Mot.type EH 35 C
Oil/Oel : SO 64303
Gasoil : RT 2
Air/Luft : SA 12148

FERRIS

COMMERCIAL 48
Type mach. TONDEUSE
Mot.make KAWASAKI
Mot.type FC 420 V
Oil/Oel : T 1636
Ess/Be : RT 1
Air/Luft : SA 12311

DUAL DRIVE 61
Type mach. TONDEUSE
Mot.make VANGUARD
Oil/Oel : SO 3335
Air/Luft : SA 42359
Air/Luft : SA 22359 *PREF/VORF*

IS 2500 D
Type mach. TONDEUSE
Annee/year 2011
Mot.make YANMAR
Mot.type 3TNM 72-1FS
Oil/Oel : T 600
Air1/Luft: SA 16074
Air2/Luft: SA 16190
Hydraulic: SH 70008

IS 4500 Z
Type mach. TONDEUSE
Annee/year 2006
Mot.make CATERPILLAR
Mot.type C28D
Oil/Oel : T 1636
Gasoil : SN 901530 *PRIM*
Gasoil : SN 001
Air1/Luft: SA 16263
Hydraulic: SH 70182 *X2*

ZTR
Type mach. TONDEUSE
Mot.make KUBOTA
Mot.type 3 TNV 82ABDFS
Oil/Oel : SO 6105
Gasoil : SN 25091 *PREF/VORF*
Gasoil : SN 25027
Trans/Get: SH 70182

FERRARI AGRI

VOIR AUSSI/SEE/SIEHE BCS
Type mach. .

FERRARI AGRI

COBRAM 40

Type mach. TONDEUSE
 Mot.make LOMBARDINI
 Oil/Oel : SO 8148
 Gasoil : SN 039
 Air1/Luft: SA 10385 K
 Air2/Luft: SA 17245
 Hydraulic: SH 63061

COBRAM 50

Type mach. TONDEUSE
 Mot.make LOMBARDINI
 Oil/Oel : SO 8148
 Gasoil : SN 039
 Air1/Luft: SA 10385 K
 Air2/Luft: SA 17245
 Hydraulic: SH 63061

COBRAM 60 RS

Type mach. TONDEUSE
 Mot.make KOHLER
 Mot.type KDI 2504 M
 Air1/Luft: SA 17373
 Air2/Luft: SA 17379
 Hydraulic: SH 63061

F 340

Type mach. MOTOCULTEUR
 Mot.make LOMBARDINI
 Air/Luft : SA 12922

FOX 20

Type mach. TONDEUSE
 Mot.make LOMBARDINI
 cv/hp/ps 26.5 CH

FOX 24

Type mach. TONDEUSE
 Mot.make LOMBARDINI
 cv/hp/ps 26.5 CH

FOX 30

Type mach. TONDEUSE
 Mot.make LOMBARDINI
 cv/hp/ps 26.5 CH

MATRA 102

Type mach. TONDEUSE
 Mot.make LOMBARDINI
 Oil/Oel : SO 8149
 Gasoil : SN 555
 Air/Luft : SA 17099
 Hydraulic: SH 63061

MATRA 103

Type mach. TONDEUSE
 Mot.make LOMBARDINI
 Oil/Oel : SO 8149
 Gasoil : SN 555
 Air/Luft : SA 17099
 Hydraulic: SH 63061

MATRA 205

Type mach. TONDEUSE
 Mot.make LOMBARDINI
 Oil/Oel : SO 8149
 Gasoil : SN 039
 Air/Luft : SA 17099
 Cabin air: SH 63061

FERRARI AGRI

MATRA 300

Type mach. TONDEUSE
 Mot.make YANMAR
 Mot.type 3TNV82A
 Oil/Oel : SO 6117
 Gasoil : SN 25027
 Air1/Luft: SA 10385 K
 Air2/Luft: SA 17245

MATRA 350

Type mach. TONDEUSE
 Mot.make YANMAR
 Mot.type 3TNV82A
 Oil/Oel : SO 6105
 Gasoil : SN 25027
 Air1/Luft: SA 10385 K
 Air2/Luft: SA 17245

MC 340

Type mach. MOTOCULTEUR
 Annee/year 2011->
 Mot.make YANMAR
 Mot.type L 100
 Oil/Oel : T 600
 Gasoil : SN 21593
 Air/Luft : SA 12288
 Hydraulic: SO 8040

MC 340

Type mach. MOTOCULTEUR
 Annee/year 2011->
 Mot.make YANMAR
 Mot.type L 100
 Oil/Oel : SO 64305
 Gasoil : SN 21593
 Air/Luft : SA 12288
 Hydraulic: SO 8040

MC 340 PS

Type mach. MOTOCULTEUR
 Annee/year 2014
 Mot.make HONDA
 Mot.type GX 390
 Hydraulic: SO 8040

MC 340 PS

Type mach. MOTOCULTEUR
 Annee/year 2017->
 Mot.make YANMAR
 Mot.type L 100
 Oil/Oel : SO 64305
 Gasoil : SN 21593
 Air/Luft : SA 12288
 Hydraulic: SO 8040

MC 72 S

Type mach. MOTOCULTEUR
 Mot.make LOMBARDINI
 Mot.type 3 LD 510
 Gasoil : SN 978

RAPTOR 30

Type mach. TONDEUSE
 Mot.make LOMBARDINI
 Oil/Oel : SO 8149
 Gasoil : SN 039
 Air/Luft : SA 11608 K
 Hydraulic: SH 60085

RAPTOR 40

Type mach. TONDEUSE
 Mot.make LOMBARDINI
 Oil/Oel : SO 8148
 Gasoil : SN 039
 Air/Luft : SA 11608 K
 Hydraulic: SH 60085

FERRARI AGRI

SYSTEM 26

Type mach. TRACTEUR
 Mot.make LOMBARDINI
 Mot.type DVA 1030 G
 Oil/Oel : SO 526
 Gasoil : SN 80005
 Air1/Luft: SA 7000

SYSTEM 70

Type mach. TRACTEUR
 Mot.make VM
 Oil/Oel : SO 8550
 Gasoil : SN 001
 Air1/Luft: SA 17373
 Air2/Luft: SA 17379
 Hydraulic: SH 63061

SYSTEM 80

Type mach. TRACTEUR
 Mot.make VM
 Oil/Oel : SO 8550
 Gasoil : SN 001
 Air1/Luft: SA 17373
 Air2/Luft: SA 17379
 Hydraulic: SH 63061

THOR 90

Type mach. TONDEUSE
 Mot.make VM
 Oil/Oel : SO 8550
 Gasoil : SN 001
 Air1/Luft: SA 17373
 Air2/Luft: SA 17379
 Cabin air: SC 70059
 Hydraulic: SH 63061

TRENDY 310

Type mach. MOTOCULTEUR
 Mot.make HONDA
 Mot.type GX 160

TRENDY 320

Type mach. MOTOCULTEUR
 Mot.make HONDA
 Mot.type GX 240

TRENDY 320

Type mach. MOTOCULTEUR
 Mot.make YANMAR
 Mot.type L 70

VIPAR 30

Type mach. TONDEUSE
 Mot.make LOMBARDINI
 Oil/Oel : SO 8149
 Gasoil : SN 039
 Air/Luft : SA 11608 K
 Hydraulic: SH 60085

VIPAR 40

Type mach. TONDEUSE
 Mot.make LOMBARDINI
 Oil/Oel : SO 8148
 Gasoil : SN 039
 Air/Luft : SA 11608 K
 Hydraulic: SH 60085

FERRARI AGRI

VITHAR

Type mach. TONDEUSE
 Mot.make VM
 Oil/Oel : SO 8550
 Gasoil : SN 001
 Air1/Luft: SA 17373
 Air2/Luft: SA 17379
 Hydraulic: SH 63061

18

Type mach. TRACTEUR
 Mot.make MITSUBISHI
 Oil/Oel : T 8304
 Gasoil : FT 23 V
 Air/Luft : SA 11522 K
 Hydraulic: SH 63061

20

Type mach. TRACTEUR
 Mot.make MITSUBISHI
 Oil/Oel : T 8304
 Gasoil : FT 23 V
 Air/Luft : SA 11522 K
 Hydraulic: SH 63061

22

Type mach. TRACTEUR
 Mot.make MITSUBISHI
 Oil/Oel : T 8304
 Gasoil : FT 23 V
 Air/Luft : SA 11522 K
 Hydraulic: SH 63061

22/3 W

Type mach. TRACTEUR
 Mot.make LOMBARDINI
 Gasoil : SN 977

26 RS

Type mach. TONDEUSE
 Mot.make LOMBARDINI
 Oil/Oel : SO 526
 Gasoil : SN 80005
 Air/Luft : SA 7000
 Cabin air: SH 63061

3 W

Type mach. TRACTEUR
 Mot.make MITSUBISHI
 Oil/Oel : T 8304
 Gasoil : FT 23 V
 Air/Luft : SA 11522 K
 Hydraulic: SH 63061

310

Type mach. MOTOCULTEUR
 Mot.make HONDA
 Mot.type GX 160
 Air/Luft : SA 12821
 Trans/Get: SO 8040

320

Type mach. MOTOCULTEUR
 Mot.make ROBIN SUBARU
 Air/Luft : SA 12413
 Trans/Get: SO 8040

330

Type mach. MOTOCULTEUR
 Mot.make LOMBARDINI
 Mot.type 15 LD 350
 Hydraulic: SO 8040

FERRARI AGRI

340 TRN

Type mach. MOTOCULTEUR
 Mot.make HONDA
 Mot.type GX 390
 Air/Luft : SA 12000

346

Type mach. MOTOCULTEUR
 Mot.make LOMBARDINI
 Mot.type 3LD510

346 B

Type mach. MOTOCULTEUR
 Mot.make LOMBARDINI
 Gasoil : SN 80008
 Air/Luft : SA 12315

515 GRIFON

Type mach. MOTOCULTEUR
 Mot.make HONDA
 Mot.type GX 200
 Air/Luft : SA 12282

66 D

Type mach. TRACTEUR
 Mot.make MITSUBISHI
 Oil/Oel : T 8304
 Gasoil : FT 23 V
 Air/Luft : SA 11522 K

70 AR

Type mach. TRACTEUR
 Mot.make VM
 Oil/Oel : SO 8550
 Hydraulic: SH 63061

72 S

Type mach. MOTOCULTEUR
 Mot.make LOMBARDINI
 Mot.type 3 LD 510
 Gasoil : SN 978
 Air/Luft : SAM 7104

72 SLD 510

Type mach. MOTOCULTEUR
 Mot.make LOMBARDINI
 Mot.type 3 LD 510

85 VEGA

Type mach. TRACTEUR
 Mot.make VM
 Oil/Oel : SO 8550
 Gasoil : SN 001
 Air1/Luft: SA 17373
 Air2/Luft: SA 17379
 Hydraulic: SH 63061

90 SLB

Type mach. MOTOCULTEUR
 Mot.make LOMBARDINI
 Mot.type 6 LD 435
 Oil/Oel : SO 8473
 Gasoil : SN 977

91 SL

Type mach. MOTOCULTEUR
 Mot.make LOMBARDINI
 Mot.type 3 LD 450
 Oil/Oel : SO 520
 Gasoil : SN 978

FERRARI AGRI

95 RS

Type mach. TONDEUSE
 Mot.make LOMBARDINI
 Oil/Oel : SO 128
 Gasoil : SN 039
 Cabin air: SC 70068
 Cabin air: SC 70068 CAG C.A/A.K
 Hydraulic: SH 63061

95 SDT VEGA

Type mach. TRACTEUR
 Annee/year 2008->
 Mot.make VM
 Oil/Oel : SO 8550
 Gasoil : SN 001
 Air1/Luft: SA 17373
 Air2/Luft: SA 17379

FLORILEGE

TONDEUSE

Type mach. TONDEUSE
 Air/Luft : SA 11029

FLYMO

GT 02

Type mach. TONDEUSE
 Air/Luft : SA 12001

L 400 DOMESTIC

Type mach. TONDEUSE
 Mot.make TECUMSEH
 Air/Luft : SA 11105

TONDEUSE

Type mach. TONDEUSE
 Mot.make SUZUKI
 Mot.type GT 500
 Air/Luft : SA 12181

TONDEUSE

Type mach. TONDEUSE
 Mot.make SUZUKI
 Mot.type M 120 X
 Air/Luft : SA 12181

TONDEUSE

Type mach. TONDEUSE
 Air/Luft : SA 12184 L:105MM

TONDEUSE

Type mach. TONDEUSE
 Mot.make HONDA
 Mot.type GCV 160
 Air/Luft : SA 12281

XL 500

Type mach. TONDEUSE
 Mot.make HONDA
 Mot.type GCV 135
 Air/Luft : SA 12281

FORT

DIABLO

Type mach. TRACTEUR
 Annee/year 2007->
 Mot.make FORT
 Mot.type F 130 B ESSENCE
 Air/Luft : SA 12000

GOLF - ESPACES VERTS | PARKS & GOLFS | MOTOR - GARTENGERÄTE

FORT		FSI		GABY	
DIABLO		B 28		DLS 463 HX	
Type mach.	TRACTEUR	Type mach.	ROGNEUSE	Type mach.	TONDEUSE
Annee/year	2007->	Annee/year	2017	Annee/year	2002->
Mot.make	YANMAR	Mot.make	KOHLER	Mot.make	HONDA
Mot.type	F 120 D	Mot.type	ECH749	Mot.type	GXV 270
Gasoil :	SN 21596	Oil/Oel :	SO 3335	Air/Luft :	SA 12405
Air/Luft :	SA 12157	Gasoil :	RT 2		
F 31		Air1/Luft:	SA 16074	RX 650	
Type mach.	MOTOCULTEUR	Air2/Luft:	SA 16190	Type mach.	TONDEUSE
Annee/year	2007->	Hydraulic:	SH 63061	Air/Luft :	SA 17160
Mot.make	FORT	C 50 HPMF		T 280	
Mot.type	F 65 B	Type mach.	BROYEUR	Type mach.	TONDEUSE
Air/Luft :	SA 12821	Mot.make	LOMBARDINI	Air/Luft :	SA 17160
F 400		Oil/Oel :	SO 8000	T 600	
Type mach.	MINI DUMPER	Gasoil :	SN 039	Type mach.	TONDEUSE
Annee/year	2007->	Air/Luft :	SA 16579	Mot.type	GLO
Mot.make	FORT	Hydraulic:	CR 100/1	Air/Luft :	SA 17160
Mot.type	F 65 B	ST 20 B		TONDEUSE	
Air/Luft :	SA 12821	Type mach.	ROGNEUSE	Type mach.	TONDEUSE
HYDRO		Mot.make	HONDA	Mot.make	BRIGGS-STRATTON
Type mach.	MINI DUMPER	Mot.type	GX 390	Air/Luft :	SA 12351
Annee/year	2007->	Air/Luft :	SA 12000	TONDEUSE	
Mot.make	FORT	ST 27 D		Type mach.	TONDEUSE
Mot.type	F 130 B	Type mach.	ROGNEUSE	Mot.make	MINSEL
Air/Luft :	SA 12406	Mot.make	LOMBARDINI	Mot.type	M 165
Air/Luft :	SA 22406	Mot.type	FOCS 1003	Air/Luft :	SA 12448
		Air1/Luft:	SA 16578	TR 152	
MINITIGRE		Air2/Luft:	SA 16298	Type mach.	TONDEUSE
Type mach.	MOTOCULTEUR	Hydraulic:	CR 100/1	Air/Luft :	SA 12181
Annee/year	2007->	TP 150 PHM		384	
Mot.make	FORT	Type mach.	BROYEUR	Type mach.	TONDEUSE
Mot.type	F 65 B	Mot.make	LOMBARDINI	Mot.make	KAWASAKI
Air/Luft :	SA 12821	Mot.type	FOCS 1003	Air/Luft :	SA 22360
MIVIHYDRO		TP 160		Air/Luft :	SA 12360
Type mach.	MOTOCULTEUR	Type mach.	BROYEUR		
Annee/year	2007->	Mot.make	LOMBARDINI	GARDA	
Mot.make	FORT	Mot.type	FOCS 1003	T 484 TR	
Mot.type	F 65 B	Oil/Oel :	SO 8148	Type mach.	TONDEUSE
Air/Luft :	SA 12821	Gasoil :	SN 039	Air/Luft :	SA 11105
SPAZZANEVE F 65 B		Air1/Luft:	SA 16578	GARDEN LINE	
Type mach.	SOUFFLEUSE	Air2/Luft:	SA 16298	IM 100	
Mot.make	FORT	TP 175		Type mach.	BROYEUR
Mot.type	F 65 B	Type mach.	BROYEUR	Mot.make	VANGUARD
Air/Luft :	SA 12821	Mot.make	LOMBARDINI	Mot.type	18 HP
TRE		Mot.type	LDW 1404/B1	Oil/Oel :	T 1640
Type mach.	MOTOCULTEUR	Oil/Oel :	SO 8148	Air/Luft :	SA 24524
Annee/year	2007->	Gasoil :	SN 80021	Air/Luft :	SA 14524
Mot.make	FORT	Air1/Luft:	SA 16578		
Mot.type	F 65 B	Air2/Luft:	SA 16298	GARDEN LINE	
Air/Luft :	SA 12821	Hydraulic:	SH 56560	IM 100	
180		TP 200 THM		Type mach.	BROYEUR
Type mach.	MOTOCULTEUR	Type mach.	BROYEUR	Mot.make	VANGUARD
Annee/year	2007->	Mot.make	HATZ	Mot.type	18 HP
Mot.make	LOMBARDINI	Oil/Oel :	SO 053	Oil/Oel :	T 1640
Mot.type	IM 359/INR	Gasoil :	RT 3	Air/Luft :	SA 24524
Air/Luft :	SA 12922	Gasoil :	SN 556	Air/Luft :	SA 14524
280-150		Air/Luft :	SA 10126		
Type mach.	MOTOBINEUSE	TP 200 THM		GARDEN LINE	
Mot.make	BRIGGS-STRATTON	Type mach.	BROYEUR	IM 100	
Air/Luft :	SA 12351	Mot.make	HATZ	Type mach.	BROYEUR
Air/Luft :	SA 22727	Oil/Oel :	SO 053	Mot.make	VANGUARD
		Gasoil :	RT 3	Mot.type	18 HP
		Gasoil :	SN 556	Oil/Oel :	T 1640
		Air/Luft :	SA 10126	Air/Luft :	SA 24524
				Air/Luft :	SA 14524

GGP

NJX 92 HYDRO

Type mach. TONDEUSE
 Mot.make HONDA
 Mot.type GXV 530
 Oil/Oel : T 600
 Ess/Be : BE 4042
 Air/Luft : SA 12249

NP 534 TR 3S

Type mach. TONDEUSE
 Air/Luft : SA 12281

GIANT

VOIR/SEE/SIEHE CAT AGRI

Type mach. .

GIANNI FERRARI

GF 4 K

Type mach. TONDEUSE
 Annee/year 2002
 Mot.make KUBOTA
 Mot.type V 1505 EU1
 Oil/Oel : SO 6105
 Gasoil : SN 25106
 Air1/Luft: SA 10021

GF 700

Type mach. TONDEUSE
 Mot.make KUBOTA
 Oil/Oel : SO 6099
 Gasoil : BE 8805
 Gasoil : SN 21589

GT 270

Type mach. TONDEUSE
 Annee/year 2010->
 Mot.make BRIGGS-STRATTON
 Mot.type DM 950 D
 Oil/Oel : T 501

GT 300 DW

Type mach. TONDEUSE
 Mot.make DAIHATSU
 Mot.type DM 950 DT
 Oil/Oel : T 501
 Gasoil : FT 7270
 Air/Luft : SA 16056
 Hydraulic: SH 63234

GTS 220

Type mach. TONDEUSE
 Mot.make KUBOTA
 Mot.type D 902
 Oil/Oel : SO 6067
 Gasoil : SN 21589
 Air1/Luft: SA 16056
 Hydraulic: SH 63234

PG 180

Type mach. TONDEUSE
 Mot.make BRIGGS-STRATTON
 cv/hp/ps 18 HP

GIANNI FERRARI

PG 180 D

Type mach. TONDEUSE
 Mot.make LOMBARDINI

PG 200

Type mach. TONDEUSE
 Mot.make KOHLER
 cv/hp/ps 20 CH

PG 200

Type mach. TONDEUSE
 Mot.make YANMAR
 Mot.type 2 TNV 78 TA

Oil/Oel : T 600
 Air/Luft : SA 12312

PG 200 D

Type mach. TONDEUSE
 Mot.make KUBOTA
 Mot.type D 722

Oil/Oel : SO 6099
 Gasoil : BE 8805
 Gasoil : SN 21581
 Gasoil : SN 21589
 Air/Luft : SA 16056

PRIM IN LINE OU/ODER
 CART/EINS

PG 260

Type mach. TONDEUSE
 Annee/year 2007->
 Mot.make BRIGGS-STRATTON
 Mot.type DM 950 DT
 Oil/Oel : T 501
 Gasoil : FT 7270
 Air/Luft : SA 16056
 Hydraulic: SH 66172

PG 270 W

Type mach. TONDEUSE
 Annee/year 2007->
 Mot.make BRIGGS-STRATTON
 Mot.type DM 950 DT
 Oil/Oel : T 501
 Gasoil : FT 7270
 Air/Luft : SA 16056
 Hydraulic: SH 66172

PG 280 DW

Type mach. TONDEUSE
 Annee/year 2014->
 Mot.make KUBOTA
 Mot.type D1105
 Oil/Oel : SO 6117
 Gasoil : SN 25106
 Air1/Luft: SA 16074
 Air2/Luft: SA 16190
 Hydraulic: SH 66172

PG 300

Type mach. TONDEUSE
 Annee/year 2010->
 Mot.make BRIGGS-STRATTON
 Mot.type DM 950 DT
 Oil/Oel : T 501
 Gasoil : FT 7270
 Air/Luft : SA 16056
 Hydraulic: SH 66172

T 1 WTKEL

Type mach. TONDEUSE
 Annee/year 2016
 Mot.make KUBOTA
 Mot.type D 1105 T
 Oil/Oel : SO 6117
 Gasoil : MO 5296
 Gasoil : SN 25106
 Air1/Luft: SA 16578
 Air2/Luft: SA 16298

PPE

GIANNI FERRARI

T 2 K EL

Type mach. TONDEUSE
 Annee/year 2018
 Mot.make KUBOTA
 Mot.type V1505
 cv/hp/ps 36CH/26KW
 Oil/Oel : SO 6117
 Gasoil : SN 25106
 Air1/Luft: SA 16578
 Air2/Luft: SA 16298

T 4 KEL

Type mach. TONDEUSE
 Annee/year 2015
 Mot.make KUBOTA
 Mot.type V 1505
 Oil/Oel : SO 6117
 Gasoil : MO 5296
 Gasoil : SN 25106
 Air1/Luft: SA 16578
 Air2/Luft: SA 16298
 Hydraulic: SH 63913

PPE

TG 200 DIESEL HYDRO

Type mach. TONDEUSE
 Mot.make YANMAR
 Mot.type 2 TNV 78 TA
 cv/hp/ps 16 HP
 Oil/Oel : T 600
 Gasoil : BE 8806
 Gasoil : FT 23 V
 Air/Luft : SA 12312
 Hydraulic: SO 3335
 Trans/Get: SO 8148

OU/ODER

TURBO I

Type mach. TONDEUSE
 Mot.make KUBOTA
 Mot.type V 1505
 Oil/Oel : SO 6117
 Gasoil : SN 25106
 Air/Luft : SA 10021
 Hydraulic: SH 61139
 Hydraulic: SH 63904

IN LINE
 PRESSION/DRUCK

TURBO II

Type mach. TONDEUSE
 Mot.make KUBOTA
 Mot.type V 1505
 Oil/Oel : SO 6117
 Gasoil : SN 25106
 Air/Luft : SA 10021
 Hydraulic: SH 61139
 Hydraulic: SH 63904

IN LINE
 PRESSION/DRUCK

TURBO IV

Type mach. TONDEUSE
 Mot.make KUBOTA
 Mot.type V 1505
 Oil/Oel : SO 6117
 Gasoil : SN 25106
 Air/Luft : SA 10021
 Hydraulic: SH 61139
 Hydraulic: SH 63904

IN LINE
 PRESSION/DRUCK

TURBO VI

Type mach. TONDEUSE
 Mot.make KUBOTA
 Mot.type V 2003 T EU4
 Oil/Oel : SO 6001
 Gasoil : RT 1
 Gasoil : SN 20046
 Air/Luft : SA 12775
 Hydraulic: SH 63749

PREF/VORF

GIANNI FERRARI

TURBO 4 T CRUISER

Type mach.	TONDEUSE	
Annee/year	2016	
Mot.make	KUBOTA	
Mot.type	V 1505 T	
Oil/Oel :	SO 6117	
Gasoil :	SN 25106	
Air/Luft :	SA 12775	
Cabin air:	SC 50285	
Hydraulic:	SH 63904	PRESION/DRUCK
Hydraulic:	SH 61139	IN LINE

TURBOGRASS

Type mach.	TONDEUSE	
Mot.make	KUBOTA	
Mot.type	D 722	
Oil/Oel :	SO 6099	
Gasoil :	BE 8805	PREF/VORF
Gasoil :	SN 21590	
Air/Luft :	SA 11608 K	

GOLDONI

VOIR AUSSI/SEE/SIEHE ARBOS

Type mach. .

BASE 20

Type mach.	TRACTEUR
Mot.make	LOMBARDINI
Hydraulic:	SH 63671

ECO 5

Type mach.	FAUCHEUSE
Mot.make	LOMBARDINI
Air/Luft :	SA 12921

EURO 40

Type mach.	TRACTEUR
Mot.make	LOMBARDINI
Mot.type	11LD626/5-3
Oil/Oel :	SO 128
Gasoil :	SN 327
Air/Luft :	SA 10387 K

Q 110

Type mach.	TRACTEUR
Annee/year	2016->
Mot.make	VM
Mot.type	R 754 IE4
cv/hp/ps	102CH

TWIST 12 S

Type mach.	MOTOCULTEUR
Mot.make	HONDA
Mot.type	GX 340
Air/Luft :	SA 12000

UNO 6 AE13

Type mach.	MOTOCULTEUR
Mot.make	ACME
Mot.type	A 220B
Air/Luft :	SA 12921

128

Type mach.	MOTOCULTEUR
------------	-------------

128 SPECIAL LUX

Type mach.	MOTOCULTEUR
Mot.make	LOMBARDINI
Mot.type	LGA 340
Air/Luft :	SA 17128

GOLDONI

140 SUPER SPECIAL

Type mach.	MOTOCULTEUR
Mot.make	LOMBARDINI
Mot.type	3 LD 510
Gasoil :	SN 978
Air/Luft :	SA 7028

26 DT STAR

Type mach.	TRACTEUR
Mot.make	PERKINS
Oil/Oel :	SO 11040
Gasoil :	SN 556
Air/Luft :	SA 10385 K
Hydraulic:	SH 63671

30 DT IDEA

Type mach.	TRACTEUR
Mot.make	PERKINS
Oil/Oel :	SO 11040
Gasoil :	SN 556
Air/Luft :	SA 10385 K
Hydraulic:	SH 63671

30 HST IDEA

Type mach.	TRACTEUR
Mot.make	PERKINS
Oil/Oel :	SO 11040
Gasoil :	FT 6238
Air/Luft :	SA 10385 K
Hydraulic:	SH 63671

3050 DT

Type mach.	TRACTEUR
Oil/Oel :	SO 8087
Gasoil :	SN 001
Air/Luft :	SA 10387 K

58 LD

Type mach.	MOTOCULTEUR
Mot.make	LOMBARDINI
Mot.type	15 LD 315
Oil/Oel :	SO 8010
Gasoil :	SN 80008

58 LD

Type mach.	MOTOCULTEUR
Mot.make	LOMBARDINI
Mot.type	15 LD 350
Oil/Oel :	SO 8010
Gasoil :	SN 80008

64 LD DF JOLLY PROFESSIONAL

Type mach.	MOTOCULTEUR
Mot.make	LOMBARDINI
Mot.type	15LD400
Oil/Oel :	SO 8010
Gasoil :	SN 80008
Air/Luft :	SA 12450

764 BD

Type mach.	TRACTEUR
Mot.make	JOHN DEERE
Oil/Oel :	SO 014
Gasoil :	SN 203
Air1/Luft:	SA 10387 K
Air2/Luft:	SA 14460

774

Type mach.	TRACTEUR
Mot.make	JOHN DEERE
Oil/Oel :	SO 014
Gasoil :	SN 203
Air/Luft :	SA 10359 K

GRADEN

CSI CONTOUR SAND INJECTION

Type mach.	SCARIFICATEUR
Mot.make	HONDA
cv/hp/ps	20 CH
Oil/Oel :	T 8304
Gasoil :	RT 2
Air/Luft :	SA 12300
Air/Luft :	SA 22300
	PREF/VORF

GRASSHOPPER

218-48

Type mach.	TONDEUSE
Mot.make	KOHLER
Mot.type	COMMAND
cv/hp/ps	18 CH

223-52

Type mach.	TONDEUSE
Mot.make	KOHLER
Mot.type	CDE PRO V-TWIN
cv/hp/ps	23 CH

223-61

Type mach.	TONDEUSE
Mot.make	KOHLER
Mot.type	CDE PRO V-TWIN
cv/hp/ps	23 CH

227-52

Type mach.	TONDEUSE
Mot.make	KOHLER
Mot.type	CDE PRO V-TWIN
cv/hp/ps	27 CH

227-61

Type mach.	TONDEUSE
Mot.make	KOHLER
Mot.type	CDE PRO V-TWIN
cv/hp/ps	27 CH

227-72

Type mach.	TONDEUSE
Mot.make	KOHLER
Mot.type	CDE PRO V-TWIN
cv/hp/ps	27 CH

321 D-52

Type mach.	TONDEUSE
Mot.make	KUBOTA
cv/hp/ps	20.9 CH

Trans/Get: SH 62173 HYDROST

322 D-61

Type mach.	TONDEUSE
Mot.make	KUBOTA
cv/hp/ps	22 CH

322 D-72

Type mach.	TONDEUSE
Mot.make	KUBOTA
cv/hp/ps	22 CH

325 D

Type mach.	TONDEUSE
Annee/year	2014
Mot.make	KUBOTA
Mot.type	D902-EF01
Oil/Oel :	SO 6099
Gasoil :	BE 8805
Air1/Luft:	SA 16074
Air2/Luft:	SA 16190
Hydraulic:	SH 62173

327 KW-61

Type mach.	TONDEUSE
Mot.make	KAWASAKI
cv/hp/ps	27 CH

GRASSHOPPER

327 KW-72

Type mach. TONDEUSE
Mot.make KAWASAKI
cv/hp/ps 27 CH

329-52

Type mach. TONDEUSE
Mot.make KUBOTA
cv/hp/ps 29 CH

329-61

Type mach. TONDEUSE
Mot.make KUBOTA
cv/hp/ps 29 CH

329-72

Type mach. TONDEUSE
Mot.make KUBOTA
cv/hp/ps 29 CH

428 D-61

Type mach. TONDEUSE
Mot.make KUBOTA
cv/hp/ps 28 CH

428 D-72

Type mach. TONDEUSE
Mot.make KUBOTA

432-61

Type mach. TONDEUSE
Mot.make KUBOTA

432-72

Type mach. TONDEUSE
Mot.make KUBOTA

616

Type mach. TONDEUSE
Mot.make BRIGGS-STRATTON
Mot.type V-TWIN OHV

618

Type mach. TONDEUSE
Mot.make KOHLER
Mot.type CMD V-TWIN OHV
cv/hp/ps 18 CH

718 K

Type mach. TONDEUSE
Mot.make KOHLER
Mot.type V-TWIN OHV
cv/hp/ps 18 CH

721 D

Type mach. TONDEUSE
Mot.make KUBOTA
Oil/Oel : SO 6067
Air/Luft : SA 11608 K
Hydraulic: SO 128

722 D

Type mach. TONDEUSE
Mot.make KUBOTA
cv/hp/ps 22 CH
Trans/Get: SH 56555 HYDROST

723 K

Type mach. TONDEUSE
Mot.make KOHLER
Mot.type PRO V-TWIN
cv/hp/ps 23 CH

GRASSHOPPER

727 K

Type mach. TONDEUSE
Mot.make KOHLER
Mot.type PRO V-TWIN
cv/hp/ps 27 CH

727 KW

Type mach. TONDEUSE
Mot.make KAWASAKI
cv/hp/ps 27 CH

729

Type mach. TONDEUSE
Mot.make KUBOTA
cv/hp/ps 29 CH

928 D

Type mach. TONDEUSE
Mot.make KUBOTA
cv/hp/ps 28 CH
Oil/Oel : SO 6117
Gasoil : SN 25106
Air1/Luft: SA 16074
Air2/Luft: SA 16190
Trans/Get: SH 56555 HYDROST

932

Type mach. TONDEUSE
Mot.make KUBOTA
cv/hp/ps 32 CH

GRAVELY

1620

Type mach. DEBROUSSAILLEUS
Mot.make RUGGERINI
Gasoil : SN 556
Air/Luft : SA 17096

GREATLAND MOTORS

CLTO 139 T

Type mach. TONDEUSE
Mot.make GREATLAND MOTOR
Air/Luft : SA 12899

GLTO 139 T

Type mach. TONDEUSE
Mot.make GREATLAND MOTOR
Air/Luft : SA 12899

MTB 35

Type mach. MOTOBINEUSE
Mot.make GREATLAND MOTOR
Air/Luft : SA 12899

TO 139T

Type mach. TONDEUSE
Mot.make GREATLAND MOTOR
Air/Luft : SA 12899

GREESEN

CAROTTEUSE

Type mach. CAROTTEUSE
Mot.make KOHLER
Mot.type MAGNUM 8
Air/Luft : SA 10793

GREEN MECH

ARB 150 TB

Type mach. BROYEUR
Mot.make KUBOTA
Mot.type D 1105-T-EU1
Oil/Oel : SO 6117
Gasoil : BE 8805 PREF/VORF
Air1/Luft: SA 16350
Hydraulic: SH 52551 RETOUR/RUCK

ARB 19/28 MT50

Type mach. BROYEUR
Annee/year 2010
Mot.make ISUZU
Mot.type 4LE1

Oil/Oel : T 8304
Gasoil : FT 6238
Air1/Luft: SA 14693 K
Hydraulic: CR 30/3

ARBORIST 150

Type mach. BROYEUR
Mot.make KUBOTA
Oil/Oel : SO 6099
Gasoil : SN 25106
Air1/Luft: SA 16254
Air2/Luft: SA 16399
Hydraulic: SH 76115

ARBORIST 200

Type mach. BROYEUR
Mot.make KUBOTA
Mot.type V1505-T
cv/hp/ps 45HP
Oil/Oel : SO 6117
Gasoil : SN 25106
Air1/Luft: SA 10385 K
Hydraulic: SH 52143

EC 16-23 MT35D

Type mach. BROYEUR
Mot.make ISUZU
cv/hp/ps 35 CH
Gasoil : SN 25027
Air/Luft : SA 16350
Hydraulic: SH 76115

EC 16-23 MT35D

Type mach. BROYEUR
Mot.make YANMAR
Mot.type 4 TNV 88B
Oil/Oel : SO 6105
Gasoil : SN 25027
Air/Luft : SA 16350
Hydraulic: SH 76115

QUAD CHIP 160

Type mach. BROYEUR
Mot.make KUBOTA
Oil/Oel : SO 6117
Gasoil : SN 25106
Air1/Luft: SA 14693 K
Hydraulic: SH 52551

GREENSIRON

3900

Type mach. COMPACTEUR
Annee/year 2012
Mot.make HONDA
Mot.type GX 200
Hydraulic: SO 3335

GRILLO

FD 1100 4

Type mach. TONDEUSE
Mot.make YANMAR
Mot.type 3TNV76
Oil/Oel : T 600
Gasoil : SN 21590
Air/Luft : SA 10769 K
Hydraulic: SH 630014

FD 13.09

Type mach. TONDEUSE
Mot.make YANMAR
Mot.type 3TNV82
Hydraulic: SH 93244

FD 1500 4WD

Type mach. TONDEUSE
Mot.make KUBOTA
Mot.type V 1505
Oil/Oel : SO 6117
Gasoil : SN 25106
Air/Luft : SA 10769 K
Hydraulic: SH 63166 H:183MM +
Hydraulic: SH 63201 H:228MM

FD 2200 TS

Type mach. TONDEUSE
Mot.make YANMAR
Mot.type 4TNV88
Oil/Oel : SO 6105
Gasoil : SN 25027
Air1/Luft: SA 10769 K
Hydraulic: SH 52458

FD 2200 4WD

Type mach. TONDEUSE
Annee/year 2013->
Mot.make YANMAR
Mot.type 4TNV88BPGZ
Oil/Oel : SO 6105
Gasoil : SN 25027
Air/Luft : SA 10385 K OU/ODER
Air/Luft : SA 10769 K
Hydraulic: SH 63166 H:183MM +
Hydraulic: SH 63201 H:228MM

FD 700 SR

Type mach. TONDEUSE
Mot.make KUBOTA
Mot.type D 722
Oil/Oel : SO 6067
Gasoil : SN 21589

FX 20

Type mach. TONDEUSE
Mot.make KAWASAKI
Oil/Oel : SO 10001
Ess/Be : SN 20002
Air1/Luft: SA 16056
Trans/Get: SH 70182

G 52

Type mach. MOTOCULTEUR
Mot.make HONDA
Air/Luft : SA 12281

G 55

Type mach. MOTOCULTEUR

GRILLO

3500

Type mach. MOTOBINEUSE
Mot.make HONDA
Mot.type GX 160

3500

Type mach. MOTOBINEUSE
Mot.make ROBIN
Mot.type EX 17

3500

Type mach. MOTOBINEUSE
Mot.make KOHLER
Mot.type 3000

GRIN

PM 53

Type mach. TONDEUSE
Annee/year 2015
Mot.make BRIGGS-STRATTON
Mot.type 850 E
Oil/Oel : SO 6950
Air/Luft : SA 12444

GROWI

GSW 30 F

Type mach. FENDEUSE
Annee/year 2009
Hydraulic: CR 100/3

GRUAU

SPIDER

Type mach. ASPIRATEUR
Mot.make VANGUARD
Air/Luft : SA 12076

GUTBROD

4200

Type mach. TRACTEUR
Hydraulic: SH 70057 +
Hydraulic: SH 70180

4300

Type mach. TRACTEUR
Hydraulic: SH 70057 +
Hydraulic: SH 70180

HAECKSLER

VARIO

Type mach. BROYEUR
Annee/year 2014
Mot.make HONDA
Mot.type GX 340
Air/Luft : SA 12000

HAKO

CITYMASTER 1250

Type mach. BALAYEUSE
Mot.make YANMAR
Mot.type 4 TNV 88
Oil/Oel : SO 6105
Gasoil : SN 25028 PREF/VORF
Gasoil : SN 25027
Air1/Luft: SA 17104
Air2/Luft: SA 17105
Hydraulic: SH 74153 SP
Aera/Vent: FS 327

1350 D

Type mach. TRACTEUR
Mot.make LOMBARDINI
Mot.type LDW602

Oil/Oel : SO 8149
Gasoil : SN 555

1400 D

Type mach. TRACTEUR
Oil/Oel : T 8304
Gasoil : SN 21587
Air/Luft : SA 11608 K

1401

Type mach. TRACTEUR
Oil/Oel : T 8304
Gasoil : SN 21587
Air/Luft : SA 11608 K

1650 D/DA

Type mach. TRACTEUR
Mot.make YANMAR
Mot.type 3TN66-UHK

Oil/Oel : SO 6105
Gasoil : SN 21590
Air/Luft : SA 14452 K

1700 D

Type mach. TRACTEUR
Mot.make LOMBARDINI
Mot.type LDW602

Oil/Oel : SO 8149
Gasoil : SN 555

2100 DA

Type mach. TRACTEUR
Mot.make YANMAR
Mot.type KE18H/KE200H

Oil/Oel : T 600
Gasoil : SN 21587
Air1/Luft: SA 16056
Air2/Luft: SA 16129
Hydraulic: SH 66163

2300 D

Type mach. TRACTEUR
Mot.make KUBOTA

Oil/Oel : SO 6117
Gasoil : SN 21590
Air/Luft : SA 18011
Trans/Get: SO 053

HAKO		HAKO		HAYTER	
2300 DA	TRACTEUR KUBOTA	4500 D	TRACTEUR VW	LM 508	TONDEUSE
Type mach.		Type mach.	ADG1.9D	Type mach.	
Mot.make	SO 6117	Mot.make	SN 053	Hydraulic:	SH 77009 ASP/SAUGFILT
Oil/Oel :	SN 21590	Mot.type	SO 327	Hydraulic:	SH 76121 RETOUR RETOUR/RUCK
Gasoil :		Oil/Oel :		LT 312	
2700 DA	TRACTEUR YANMAR	HAND		Type mach.	TONDEUSE
Type mach.	3 T 80 U-HK	HF 2622		Mot.make	KUBOTA
Mot.make	SO 6117	Type mach.	TONDEUSE	Oil/Oel :	SO 6117
Mot.type	SN 21587	Annee/year	2014	Gasoil :	SN 25106
Oil/Oel :	SA 11608 K	Mot.make	HONDA	Air1/Luft:	SA 10385 K
Gasoil :	SH 76884 3/4"BSP OUI/ODER	Mot.type	GXV 660	Air2/Luft:	SA 14610
Air/Luft :	SH 56157 3/4"-16UNF	Oil/Oel :	T 600	Hydraulic:	SH 76955 RETOUR/RUCK
Hydraulic:		Air/Luft :	SA 12761	Hydraulic:	SH 77001 ASP/SAUGFILT
Hydraulic:				Hydraulic:	SH 76019 PRESSION/DRUCK
2700 DA	TRACTEUR LOMBARDINI	HARDMAN		LT 312	
Type mach.		HH 230 B		Type mach.	TONDEUSE
Mot.make	SO 8149	Type mach.	TAILLE HAIE	Mot.make	LOMBARDINI
Oil/Oel :	SN 555			Oil/Oel :	SO 8148
Gasoil :	SA 17099			Gasoil :	SN 555
Air/Luft :	SH 63061			Air1/Luft:	SA 10385 K
Hydraulic:				Air2/Luft:	SA 14610
3000 D/DA	TRACTEUR PERKINS	HAYTER		Hydraulic:	SH 76955 RETOUR/RUCK
Type mach.	103.15	BEAVER TM 508		Hydraulic:	SH 77001 ASP/SAUGFILT
Mot.make	SO 6103	Type mach.	TONDEUSE	Hydraulic:	SH 76019 PRESSION/DRUCK
Mot.type		Mot.make	KUBOTA	LT 322	
Oil/Oel :		Gasoil :	SN 25106	Type mach.	TONDEUSE
3100 DA	TRACTEUR YANMAR	Hydraulic:	SH 76121 RETOUR	Mot.make	KUBOTA
Type mach.		Hydraulic:	SH 77009 ASP/SAUGFILT	Oil/Oel :	SO 6117
Mot.make		Aera/Vent:	TCO 602	Gasoil :	SN 25106
Oil/Oel :		F 12		Air1/Luft:	SA 10385 K
Gasoil :		Type mach.	TONDEUSE	Air2/Luft:	SA 14610
Gasoil :		Hydraulic:	SH 77009 ASP/SAUGFILT	Hydraulic:	SH 76955 RETOUR/RUCK
Air1/Luft:		Hydraulic:	SH 76955 RETOUR/RUCK	Hydraulic:	SH 77001 ASP/SAUGFILT
Air2/Luft:		F 16		Hydraulic:	SH 76019 PRESSION/DRUCK
Cabin air:		Type mach.	TONDEUSE	LT 322	
Hydraulic:		Hydraulic:	SH 77009 ASP/SAUGFILT	Type mach.	TONDEUSE
Hydraulic:		Hydraulic:	SH 76955 RETOUR/RUCK	Mot.make	KUBOTA
3500 DA	TRACTEUR YANMAR	FM 514		Serie no	922C001001->
Type mach.		Type mach.	TONDEUSE	Oil/Oel :	SO 6117
Mot.make		Hydraulic:	SH 77009 ASP/SAUGFILT	Gasoil :	SN 25106
Oil/Oel :		Hydraulic:	SH 76955 RETOUR/RUCK	Air1/Luft:	SA 10385 K
Gasoil :		FM 524		Air2/Luft:	SA 14610
Gasoil :		Type mach.	TONDEUSE	Hydraulic:	SH 76955 RETOUR/RUCK
Air1/Luft:		Mot.make	KUBOTA	Hydraulic:	SH 77001 ASP/SAUGFILT
Air2/Luft:		Oil/Oel :	SO 6117	Hydraulic:	SH 76040 PRESSION/DRUCK
Cabin air:		Gasoil :	SN 25106	LT 324	
Hydraulic:		Air1/Luft:	SA 10385 K	Type mach.	TONDEUSE
Hydraulic:		Air2/Luft:	SA 14610	Mot.make	KUBOTA
3800	TRACTEUR	Hydraulic:	SH 76955 RETOUR/RUCK	Oil/Oel :	SO 6117
Type mach.		Hydraulic:	SH 77001 ASP/SAUGFILT	Gasoil :	SN 25106
Oil/Oel :		Hydraulic:	SH 76019 PRESSION/DRUCK	Air1/Luft:	SA 10385 K
Gasoil :		FM 524		Air2/Luft:	SA 14610
Gasoil :		Type mach.	TONDEUSE	Hydraulic:	SH 76955 RETOUR/RUCK
Air/Luft :		Mot.make	KUBOTA	Hydraulic:	SH 77001 ASP/SAUGFILT
Hydraulic:		Oil/Oel :	SO 6117	Hydraulic:	SH 76019 PRESSION/DRUCK
4100 D	TRACTEUR VW	Gasoil :	SN 25106	LT 324	
Type mach.		Air1/Luft:	SA 10385 K	Type mach.	TONDEUSE
Mot.make		Air2/Luft:	SA 14610	Mot.make	KUBOTA
Oil/Oel :		Hydraulic:	SH 76955 RETOUR/RUCK	Serie no	924C001086->
Gasoil :		Hydraulic:	SH 77001 ASP/SAUGFILT	Oil/Oel :	SO 6117
Air/Luft :		Hydraulic:	SH 76019 PRESSION/DRUCK	Gasoil :	SN 25106
Hydraulic:		LM 308		Air1/Luft:	SA 10385 K
3800	TRACTEUR	Type mach.	TONDEUSE	Air2/Luft:	SA 14610
Type mach.		Hydraulic:	SH 77009 ASP/SAUGFILT	Hydraulic:	SH 76955 RETOUR/RUCK
Oil/Oel :		Hydraulic:	SH 76121 RETOUR RETOUR/RUCK	Hydraulic:	SH 77001 ASP/SAUGFILT
Gasoil :				Hydraulic:	SH 76040 PRESSION/DRUCK
Air/Luft :					
Hydraulic:					

GOLF - ESPACES VERTS | PARKS & GOLFS | MOTOR - GARTENGERÄTE

HAYTER

MT 313

Type mach. TONDEUSE
 Mot.make KUBOTA
 Oil/Oel : SO 6099
 Gasoil : SN 5066 PREF/VORF
 Gasoil : SN 25106
 Air1/Luft: SA 16350
 Air2/Luft: SA 16351
 Hydraulic: SH 57095
 Hydraulic: SH 77001 ASP/SAUGFILT

P 10

Type mach. TONDEUSE
 Hydraulic: SH 77009 ASP/SAUGFILT
 Hydraulic: SH 76121 RETOUR RETOUR/RUCK

P 12

Type mach. TONDEUSE
 Hydraulic: SH 77001 ASP/SAUGFILT
 Hydraulic: SH 76131 RETOUR RETOUR/RUCK

P 15

Type mach. TONDEUSE
 Hydraulic: SH 77001 ASP/SAUGFILT
 Hydraulic: SH 76131 RETOUR RETOUR/RUCK

P 9

Type mach. TONDEUSE
 Hydraulic: SH 76121 RETOUR RETOUR/RUCK

R 314

Type mach. TONDEUSE
 Mot.make KUBOTA
 Oil/Oel : SO 6001
 Gasoil : SN 25106
 Air1/Luft: SA 14693 K
 Air2/Luft: SA 14604
 Hydraulic: SH 76019 PRESSION/DRUCK
 Hydraulic: SH 76019 ASP/SAUGFILT
 Aera/Vent: TCO 507

R 314

Type mach. TONDEUSE
 Mot.make KUBOTA
 Oil/Oel : SO 6001
 Gasoil : SN 25106
 Air1/Luft: SA 14507 K
 Air2/Luft: SA 14461
 Hydraulic: SH 76019 PRESSION/DRUCK

R 324

Type mach. TONDEUSE
 Mot.make KUBOTA
 Oil/Oel : SO 6001
 Gasoil : SN 25106
 Air1/Luft: SA 14507 K
 Air2/Luft: SA 14461
 Hydraulic: SH 76955 RETOUR/RUCK
 Trans/Get: SH 76040

T 12

Type mach. TONDEUSE
 Mot.make BRIGGS-STRATTON
 Oil/Oel : SO 3335
 Ess/Be : SN 20002
 Air1/Luft: SA 11125
 Air2/Luft: SA 11126

HAYTER

T 224

Type mach. TONDEUSE
 Mot.make LISTER PETTER
 Oil/Oel : SO 060
 Gasoil : SN 4012
 Air1/Luft: SA 14507 K
 Air2/Luft: SA 14461
 Hydraulic: SH 76131 RETOUR RETOUR/RUCK
 Hydraulic: SH 77001 ASP/SAUGFILT
 Hydraulic: SH 76019 PRESSION/DRUCK

T 224

Type mach. TONDEUSE
 Mot.make KUBOTA
 Oil/Oel : SO 6001
 Gasoil : SN 25106
 Air/Luft : SA 12775
 Hydraulic: SH 76121 RETOUR RETOUR/RUCK
 Hydraulic: SH 77009 ASP/SAUGFILT
 Hydraulic: SH 76019 PRESSION/DRUCK

T 224

Type mach. TONDEUSE
 Mot.make KUBOTA
 Serie no 901P001016->
 Oil/Oel : SO 6001
 Gasoil : SN 25106
 Air/Luft : SA 12775
 Hydraulic: SH 76131 RETOUR RETOUR/RUCK
 Hydraulic: SH 77001 ASP/SAUGFILT
 Hydraulic: SH 76019 PRESSION/DRUCK

T 24

Type mach. TONDEUSE
 Mot.make LISTER PETTER
 Oil/Oel : SO 060
 Gasoil : SN 4012
 Air1/Luft: SA 14507 K
 Air2/Luft: SA 14461
 Hydraulic: SH 76121 RETOUR RETOUR/RUCK
 Hydraulic: SH 77009 ASP/SAUGFILT
 Hydraulic: SH 76019 PRESSION/DRUCK

T 24

Type mach. TONDEUSE
 Mot.make KUBOTA
 Oil/Oel : SO 6001
 Gasoil : SN 25106
 Air/Luft : SA 12775
 Hydraulic: SH 76121 RETOUR RETOUR/RUCK
 Hydraulic: SH 77009 ASP/SAUGFILT
 Hydraulic: SH 76019 PRESSION/DRUCK

T 424

Type mach. TONDEUSE
 Mot.make KUBOTA
 Oil/Oel : SO 6001
 Gasoil : SN 25106
 Air1/Luft: SA 14507 K
 Air2/Luft: SA 14461
 Hydraulic: SH 76955 VISSE/SCHR
 Hydraulic: SH 76019 PRESSION/DRUCK
 Trans/Get: SH 76040

T 44

Type mach. TONDEUSE
 Mot.make KUBOTA
 Oil/Oel : SO 6001
 Gasoil : SN 25106
 Air/Luft : SA 12775
 Hydraulic: SH 76131 RETOUR RETOUR/RUCK
 Hydraulic: SH 77001 ASP/SAUGFILT
 Hydraulic: SH 76019 PRESSION/DRUCK

HAYTER

T 44

Type mach. TONDEUSE
 Mot.make KUBOTA
 Serie no 930P001041->
 Oil/Oel : SO 6001
 Gasoil : SN 25106
 Air/Luft : SA 12775
 Hydraulic: SH 76131 RETOUR RETOUR/RUCK
 Hydraulic: SH 77001 ASP/SAUGFILT
 Hydraulic: SH 76019 PRESSION/DRUCK

T 92

Type mach. TONDEUSE
 Mot.make KUBOTA
 Oil/Oel : SO 6067
 Gasoil : SN 21589
 Air1/Luft: SA 11608 K

T 93

Type mach. TONDEUSE
 Mot.make KUBOTA
 Oil/Oel : SO 6067
 Gasoil : SN 21589
 Air1/Luft: SA 11608 K

TM 308

Type mach. TONDEUSE
 Hydraulic: SH 77009 ASP/SAUGFILT
 Hydraulic: SH 76121 RETOUR RETOUR/RUCK

TM 508

Type mach. TONDEUSE
 Hydraulic: SH 77009 ASP/SAUGFILT
 Hydraulic: SH 76121 RETOUR RETOUR/RUCK

TM 509

Type mach. TONDEUSE
 Hydraulic: SH 77001 ASP/SAUGFILT
 Hydraulic: SH 76131 RETOUR RETOUR/RUCK

TM 520

Type mach. TONDEUSE
 Hydraulic: SH 77009 ASP/SAUGFILT
 Hydraulic: SH 76121 RETOUR RETOUR/RUCK

TM 529

Type mach. TONDEUSE
 Hydraulic: SH 77009 ASP/SAUGFILT
 Hydraulic: SH 76131 RETOUR RETOUR/RUCK

TM 539

Type mach. TONDEUSE
 Hydraulic: SH 77009 ASP/SAUGFILT
 Hydraulic: SH 76131 RETOUR RETOUR/RUCK

TM 539 E

Type mach. TONDEUSE
 Hydraulic: SH 77009 ASP/SAUGFILT
 Hydraulic: SH 76131 RETOUR RETOUR/RUCK

TM 549

Type mach. TONDEUSE
 Hydraulic: SH 77009 ASP/SAUGFILT
 Hydraulic: SH 76131 RETOUR RETOUR/RUCK

TM 549 E

Type mach. TONDEUSE
 Hydraulic: SH 77009 ASP/SAUGFILT
 Hydraulic: SH 76131 RETOUR RETOUR/RUCK

HAYTER

TM 708

Type mach. TONDEUSE
 Hydraulic: SH 77001 ASP/SAUGFILT
 Hydraulic: SH 76131 RETOUR RETOUR/RUCK

TM 729

Type mach. TONDEUSE
 Hydraulic: SH 77009 ASP/SAUGFILT
 Hydraulic: SH 76131 RETOUR RETOUR/RUCK

TM 739

Type mach. TONDEUSE
 Hydraulic: SH 77009 ASP/SAUGFILT
 Hydraulic: SH 76131 RETOUR RETOUR/RUCK

TM 739 E

Type mach. TONDEUSE
 Hydraulic: SH 77009 ASP/SAUGFILT
 Hydraulic: SH 76131 RETOUR RETOUR/RUCK

TM 749

Type mach. TONDEUSE
 Hydraulic: SH 77009 ASP/SAUGFILT

TM 749

Type mach. TONDEUSE
 Serie no 749D26000001->
 Hydraulic: SH 77009 ASP/SAUGFILT

TM 749 E

Type mach. TONDEUSE
 Hydraulic: SH 77009 ASP/SAUGFILT
 Hydraulic: SH 76131 RETOUR RETOUR/RUCK

TM 749 E

Type mach. TONDEUSE
 Serie no 759D260000001->
 Hydraulic: SH 77009 ASP/SAUGFILT

HERKULES

HMA 55 R

Type mach. SCARIFICATEUR
 Mot.make BRIGGS-STRATTON
 Air/Luft : SA 11120

SF 60 E

Type mach. MOTOBINEUSE
 Mot.make HONDA
 Mot.type GX 160
 Air/Luft : SA 12821
 Air/Luft : SA 22821 PREF/VORF

SF 600 F

Type mach. MOTOBINEUSE
 Mot.make HONDA
 Mot.type GX 160
 Air/Luft : SA 12821
 Air/Luft : SA 22821 PREF/VORF

SH 71 H

Type mach. TONDEUSE
 Mot.make HONDA
 Mot.type GXV
 Air/Luft : SA 12405
 Air/Luft : SA 22405 PREF/VORF

HITACHI

CG 40 EY-T

Type mach. DEBROUSSAILLEUS

DA 200 E

Type mach. TARRIERE

HITACHI KOKI

CS 40 EA

Type mach. TRONCONNEUSE

HOMELITE

EZ / EZA

Type mach. TRONCONNEUSE
 Air/Luft : SA 12053 PREF/VORF
 Air/Luft : SA 12052

HB 180 V

Type mach. SOUFFLEUR
 Mot.make HOMELITE
 Air/Luft : SA 12049

ST 100

Type mach. TRONCONNEUSE

ST 120

Type mach. TRONCONNEUSE

ST 145

Type mach. TRONCONNEUSE
 Air/Luft : SA 12049

ST 155

Type mach. TRONCONNEUSE
 Air/Luft : SA 12049

ST 160/A

Type mach. TRONCONNEUSE
 Air/Luft : SA 12050

ST 165

Type mach. TRONCONNEUSE
 Air/Luft : SA 12050

ST 175

Type mach. TRONCONNEUSE
 Air/Luft : SA 12049

ST 180

Type mach. TRONCONNEUSE
 Air/Luft : SA 12050

ST 185

Type mach. TRONCONNEUSE
 Air/Luft : SA 12049

ST 200

Type mach. TRONCONNEUSE
 Air/Luft : SA 12050

HOMELITE

ST 285

Type mach. TRONCONNEUSE
 Air/Luft : SA 12049

ST 385

Type mach. TRONCONNEUSE
 Air/Luft : SA 12049

ST 485

Type mach. TRONCONNEUSE
 Air/Luft : SA 12047

ST 80

Type mach. TRONCONNEUSE

SUPER XL 700

Type mach. TRONCONNEUSE

SUPER XL 800

Type mach. TRONCONNEUSE

SUPER XL 900

Type mach. TRONCONNEUSE

SUPER XL 925

Type mach. TRONCONNEUSE

SXL

Type mach. TRONCONNEUSE
 Air/Luft : SA 12047

XL 12

Type mach. TRONCONNEUSE
 Air/Luft : SA 12047

XL 15

Type mach. TRONCONNEUSE
 Air/Luft : SA 12047

XL 2

Type mach. TRONCONNEUSE
 Air/Luft : SA 12054

XL 400

Type mach. TRONCONNEUSE
 Air/Luft : SA 12047

XL 500

Type mach. TRONCONNEUSE
 Air/Luft : SA 12047

330

Type mach. TRONCONNEUSE
 Air/Luft : SA 12058

HONDA

APPOLO 8

Type mach. TONDEUSE
 Mot.make HONDA
 Mot.type GXV 270
 Air/Luft : SA 12405



GOLF - ESPACES VERTS | PARKS & GOLFS | MOTOR - GARTENGERÄTE

HONDA		HONDA		HONDA	
F 220		FJ 500 DLX		HF 2315 HMF	
Type mach.	MOTOCULTEUR	Type mach.	MOTOBINEUSE	Type mach.	TONDEUSE
Mot.make	HONDA	Annee/year	2013	Annee/year	2011->
Air/Luft :	SA 12281	Mot.make	HONDA	Mot.make	HONDA
F 360		Mot.type	GX160	Mot.type	GCV 520
Type mach.	MOTOBINEUSE	Air/Luft :	SA 12821	Oil/Oel :	T 600
Mot.make	HONDA	FR 750		Ess/Be :	BE 4019
Mot.type	GX 160	Type mach.	PORTE OUTILS	Air/Luft :	SA 12249
Air/Luft :	SA 12821	Mot.make	HONDA	HF 2315 SBF	
Air/Luft :	SA 12002	Air/Luft :	SA 12002	Type mach.	TONDEUSE
F 380		FS 380		Annee/year	2011->
Type mach.	MOTOBINEUSE	Type mach.	MOTOBINEUSE	Mot.make	HONDA
Mot.make	HONDA	Mot.make	HONDA	Mot.type	GCV 520
Mot.type	GX 160	Air/Luft :	SA 12822	Oil/Oel :	T 600
Air/Luft :	SA 12821	H 3011		Ess/Be :	BE 4019
Air/Luft :	SA 12002	Type mach.	TRACTEUR	Air/Luft :	SA 12249
F 40 S		Mot.make	HONDA	HF 2417	
Type mach.	MOTOCULTEUR	Mot.type	GXV 340	Type mach.	TONDEUSE
Mot.make	HONDA	Air/Luft :	SA 12000	Annee/year	2013
Air/Luft :	SA 12400	H 4514		Mot.make	HONDA
F 460		Type mach.	TRACTEUR	Mot.type	GCV 530
Type mach.	MOTOBINEUSE	Mot.make	HONDA	Oil/Oel :	T 600
Mot.make	HONDA	Mot.type	GX 360 K1	Ess/Be :	BE 4019
Mot.type	GX 160	Oil/Oel :	T 8304	Air/Luft :	SA 12249
Air/Luft :	SA 12821	H 5516 D		Air/Luft :	SA 22249
F 501		Type mach.	TRACTEUR	HF 2620 HTE	
Type mach.	MOTOCULTEUR	Oil/Oel :	T 1639	Type mach.	TONDEUSE
Annee/year	2009->	Gasoil :	RT 1	Mot.make	HONDA
Mot.make	HONDA	Gasoil :	SN 21585	Mot.type	V-TWIN
Air/Luft :	SA 12821	Air/Luft :	SA 10020	Oil/Oel :	T 8304
F 560		Hydraulic:	T 1637	Ess/Be :	BE 4014
Type mach.	MOTOCULTEUR	Trans/Get:	SH 60410	Air/Luft :	SA 22300
Mot.make	HONDA	H 6522		Air/Luft :	SA 12300
Air/Luft :	SA 12002	Type mach.	TRACTEUR	HF 2622	
F 660		Mot.make	HONDA	Type mach.	TONDEUSE
Type mach.	MOTOCULTEUR	Mot.type	CD 1250	Annee/year	2014
Mot.make	HONDA	Oil/Oel :	T 8304	Mot.make	HONDA
Air/Luft :	SA 12002	Gasoil :	SN 25004	Mot.type	GXV 660
F 810		Air/Luft :	SA 12093	Oil/Oel :	T 600
Type mach.	MOTOCULTEUR	Hydraulic:	SH 60076	Air/Luft :	SA 12761
Mot.make	HONDA	H 8527 D		HR 173	
Mot.type	GX 240	Type mach.	TONDEUSE	Type mach.	TONDEUSE
Ess/Be :	BE 4021	Mot.make	HONDA	Air/Luft :	SA 12401
Air/Luft :	SA 12406	Oil/Oel :	T 1637	HR 194 / HR 214	
Air/Luft :	SA 22406	Air1/Luft:	SA 10696	Type mach.	TRACTEUR
FF 500		HF 2216 H		Mot.make	HONDA
Type mach.	MOTOCULTEUR	Type mach.	TONDEUSE	Air/Luft :	SA 12400
Annee/year	2009->	Mot.make	HONDA	HR 216	
Mot.make	HONDA	Mot.type	GCV 530	Type mach.	TRACTEUR
Air/Luft :	SA 12281	Oil/Oel :	T 600	Mot.make	HONDA
FG 201 DE		Ess/Be :	BE 4042	Air/Luft :	SA 12823
Type mach.	MOTOCULTEUR	HF 2218 HL		HR 475	
Mot.make	HONDA	Type mach.	TONDEUSE	Type mach.	TRACTEUR
Air/Luft :	SA 12281	Annee/year	2005->	Mot.make	HONDA
FG 315 E2D		Mot.make	HONDA	Air/Luft :	SA 12010
Type mach.	MOTOBINEUSE	Mot.type	GXV 610	HRA 214	
Mot.make	HONDA	Oil/Oel :	T 600	Type mach.	TRACTEUR
Mot.type	GC160	Air/Luft :	SA 22100	Air/Luft :	SA 12400
FG 500		Air/Luft :	SA 12100	HRA 536	
Type mach.	MOTOCULTEUR	HF 2218 HL		Type mach.	TONDEUSE
Mot.make	HONDA	Type mach.	TONDEUSE	Mot.make	HONDA
Air/Luft :	SA 12281	Annee/year	2005->	Mot.type	GXV 160 K1
FG 500		Mot.make	HONDA	Air/Luft :	SA 12081
Type mach.	MOTOCULTEUR	Mot.type	GXV 610	Air/Luft :	SA 12107
Mot.make	HONDA	Oil/Oel :	T 600	Air/Luft :	SA 22107
Air/Luft :	SA 12281	Air/Luft :	SA 22100	Air/Luft :	SA 22107

GOLF - ESPACES VERTS | PARKS & GOLFS | MOTOR - GARTENGERÄTE

HONDA		HONDA		HONDA	
HRB 425 C	Type mach. TONDEUSE Air/Luft : SA 12281	HRS 21	Type mach. TRACTEUR Mot.make HONDA Mot.type GXV 110 Air/Luft : SA 12003	ISY 53	Type mach. TONDEUSE Annee/year 2009 Mot.make HONDA Air/Luft : SA 12281
HRB 475	Type mach. TONDEUSE Mot.make HONDA Air/Luft : SA 12010	HRV 1,6	Type mach. TRACTEUR Oil/Oel : T 8204	L 20	Type mach. DEBROUSSAILLEUS Mot.make HONDA Mot.type GXV 160 Air/Luft : SA 12107 Air/Luft : SA 22107 <small>PREF/VORF</small>
HRB 535	Type mach. TRACTEUR Mot.make HONDA Air/Luft : SA 12010	HRV 173	Type mach. TRACTEUR Mot.make HONDA Air/Luft : SA 12401	MOTO POMPE	Type mach. POMPE A EAU Mot.make HONDA Mot.type GX 140 Air/Luft : SA 12821
HRB 536 C	Type mach. TONDEUSE Mot.make HONDA Air/Luft : SA 12281	HRX 426	Type mach. TONDEUSE Mot.make HONDA Mot.type GCV 190 Air/Luft : SA 12281	UM 2160	Type mach. TONDEUSE Mot.make HONDA Air/Luft : SA 12823
HRB 6C2 HXEA	Type mach. TONDEUSE Air/Luft : SA 11120	HRX 476	Type mach. TONDEUSE Mot.make HONDA Mot.type GCV 190 Air/Luft : SA 12281	UM 2460	Type mach. TONDEUSE Mot.make HONDA Mot.type KZAH cv/hp/ps 6CH/4KW Air/Luft : SA 12823
HRC 216	Type mach. TRACTEUR Mot.make HONDA Mot.type GXV 160 K1 Air/Luft : SA 12081	HRX 537	Type mach. TONDEUSE Mot.make HONDA Mot.type GCV 190 Air/Luft : SA 12281	UM 616	Type mach. TONDEUSE Mot.make HONDA Air/Luft : SA 12823
HRC 216 K3	Type mach. TRACTEUR Serie no MAKA-105001 Air/Luft : SA 12404	HS 2411 Z	Type mach. FRAISE A NEIGE Mot.make HONDA Mot.type GX 670 Oil/Oel : T 8304 Gasoil : BE 4014 Gasoil : BE 13 Air1/Luft: SA 12300 Air2/Luft: SA 22300	UMK 425 E	Type mach. DEBROUSSAILLEUS Annee/year 2015 Mot.make HONDA Mot.type GX 25 Air/Luft : SA 12389
HRD 536	Type mach. TONDEUSE Mot.make HONDA Mot.type GXV 160 K1 Air/Luft : SA 12823 <small>OUI/ODER</small> Air/Luft : SA 12081 <small>ECO/EKO</small>	HT 3813	Type mach. TRACTEUR Mot.make HONDA Mot.type GX 360 Oil/Oel : T 8304 Air/Luft : SA 12831	UMK 431	Type mach. DEBROUSSAILLEUS Air/Luft : SA 12201
HRD 536 C	Type mach. TONDEUSE Mot.make HONDA Air/Luft : SA 12281	HTR 3009	Type mach. TRACTEUR Mot.make HONDA Mot.type GXV 270 Air/Luft : SA 12000	UMK 435 UE	Type mach. DEBROUSSAILLEUS Mot.make HONDA Mot.type GX 35 Air/Luft : SA 12389
HRG 415	Type mach. TONDEUSE Mot.make HONDA Mot.type GCV 190 Air/Luft : SA 12281	HXE 536	Type mach. TONDEUSE Annee/year 2006-> Mot.make HONDA Mot.type GVX 160 Air/Luft : SA 12107 Air/Luft : SA 22107 <small>PREF/VORF</small>	VLH 52 T	Type mach. TONDEUSE Mot.make HONDA Air/Luft : SA 12281
HRG 465	Type mach. TONDEUSE Mot.make HONDA Mot.type GCV 190 Air/Luft : SA 12281	HXR 536	Type mach. TONDEUSE Annee/year 2002-> Mot.make HONDA Mot.type GVX 160 Air/Luft : SA 12081	VM 536	Type mach. TONDEUSE Mot.make HONDA Mot.type GXV 160 K 1 Air/Luft : SA 12107 Air/Luft : SA 22107 <small>PREF/VORF</small>
HRG 536	Type mach. TONDEUSE Mot.make HONDA Mot.type GCV 190 Air/Luft : SA 12281	HXV 536	Type mach. TONDEUSE Annee/year 2013 Mot.make HONDA Air/Luft : SA 12823	WUR 2525	Type mach. PULVERISATEUR Mot.make HONDA Mot.type GX 25 Air/Luft : SA 12343
HRH 536	Type mach. TONDEUSE Mot.make HONDA Air/Luft : SA 12823 <small>L:190MM OUI/ODER</small> Air/Luft : SA 12107 <small>L:170MM</small> Air/Luft : SA 22107 <small>PREF/VORF</small>			1950	Type mach. TRACTEUR Mot.make HONDA Air/Luft : SA 12400



GOLF - ESPACES VERTS | PARKS & GOLFS | MOTOR - GARTENGERÄTE

HONDA		HUSQVARNA		HUSQVARNA	
2113	Type mach. TONDEUSE Mot.make HONDA cv/hp/ps 13.0 Air/Luft : SA 12110	CTH 126	Type mach. TONDEUSE Mot.make BRIGGS-STRATTON Mot.type POWER BUILT III Air/Luft : SA 12358	DT 22	Type mach. DEPLAQUEUSE Mot.make HONDA Mot.type GX160 Ess/Be : BE 4021 Ess/Be : BE 4011 Air/Luft : SA 12821
2114	Type mach. TONDEUSE Mot.make HONDA Mot.type GCV 520 Oil/Oel : T 600 Ess/Be : BE 4019 Air/Luft : SA 12249	CTH 140 XP	Type mach. TRACTEUR Mot.make KAWASAKI Mot.type FH 430 V Oil/Oel : T 1636 Gasoil : SN 20002 Air/Luft : SA 12355 Air/Luft : SA 22355	REPLISSAGE TANK	
2150	Type mach. TRACTEUR Mot.make HONDA Air/Luft : SA 12400	CTH 151	Type mach. TONDEUSE Mot.make KOHLER Mot.type SV470-0005 Oil/Oel : SO 3335 Ess/Be : RT 3 Air/Luft : SA 12292	EXPERT 13 XP	Type mach. MOTOFAUCHEUSE Annee/year 2013 Mot.make HONDA Mot.type GXV 390 Oil/Oel : T 600 Air/Luft : SA 12110
2160	Type mach. TRACTEUR Mot.make HONDA Air/Luft : SA 12823	CTH 151 T	Type mach. TONDEUSE Annee/year 2013 Mot.make KAWASAKI Mot.type FS 481 V Mot.type cv/hp/ps 15 CH Oil/Oel : T 1636 Ess/Be : RT 1 Air/Luft : SA 12455	GX 560	Type mach. TONDEUSE Mot.make HONDA Mot.type GCV 160 Air/Luft : SA 11120
2417	Type mach. TRACTEUR Mot.make HONDA Mot.type GCV 530 Oil/Oel : T 600 Ess/Be : BE 4019 Air/Luft : SA 12249	CTH 160	Type mach. TONDEUSE Mot.make BRIGGS-STRATTON Mot.type 15.5 INTEK Oil/Oel : SO 10001 Air/Luft : SA 12017 Air/Luft : SA 22140 Air/Luft : SA 12140	H 592 H	Type mach. TONDEUSE Mot.make HONDA Mot.type GCV 135 Air/Luft : SA 12281
464	Type mach. TRACTEUR Mot.make HONDA Air/Luft : SA 12400	CTH 174	Type mach. TONDEUSE Annee/year 2012 Mot.make KOHLER Mot.type SV 530 Oil/Oel : SO 3335 Air/Luft : SA 12292	HVA 372	Type mach. TRONCONNEUSE
HOVERMOWER		CTH 180 TWIN	Type mach. TONDEUSE Mot.make KAWASAKI Mot.type FH 531 V Oil/Oel : T 1636 Ess/Be : SN 20002 Air/Luft : SA 12327	LC 253 S	Type mach. TONDEUSE Annee/year 2018 Mot.make BRIGGS-STRATTON Mot.type 650EXI Air/Luft : SA 12706
HM 19H4	Type mach. TONDEUSE Mot.make HONDA Mot.type GXV 160 cv/hp/ps 5.5 Air/Luft : SA 12281	CTH 191	Type mach. TONDEUSE Mot.make KOHLER Mot.type COURAGE 19 Air/Luft : SA 12292	LC 448 SE	Type mach. TONDEUSE Annee/year 2014 Mot.make BRIGGS-STRATTON Mot.type 850 E Oil/Oel : SO 6950 Air/Luft : SA 12444
HOWARD		CTH 191	Type mach. TONDEUSE Mot.make KOHLER Mot.type COURAGE 19 Air/Luft : SA 12292	LC 51 VBP	Type mach. TONDEUSE Mot.make KAWASAKI Mot.type FJ 186 Oil/Oel : T 1636 Air/Luft : SA 12501
727	Type mach. TONDEUSE Mot.make YANMAR Mot.type 4 TN 82 EHP Oil/Oel : SO 6105 Gasoil : SN 20046 Air/Luft : SA 10385 K Trans/Get: SH 56214	CTH 191	Type mach. TONDEUSE Mot.make KOHLER Mot.type COURAGE 19 Air/Luft : SA 12292	LC 53 E	Type mach. TONDEUSE Mot.make BRIGGS-STRATTON Mot.type 750EX Air/Luft : SA 12408
HUSQVARNA		DT 18	Type mach. DEPLAQUEUSE Mot.make HONDA Mot.type GX160 Ess/Be : BE 4021 Ess/Be : BE 4011 Air/Luft : SA 12821	LR 120	Type mach. TRACTEUR Annee/year 1999 Mot.make BRIGGS-STRATTON Ess/Be : RT 2 Air/Luft : SA 12017
AR 19 COMMERCIAL	Type mach. SCARIFICATEUR Mot.make HONDA Mot.type GX120 Air/Luft : SA 12822	DT 18	Type mach. DEPLAQUEUSE Mot.make HONDA Mot.type GX160 Ess/Be : BE 4021 Ess/Be : BE 4011 Air/Luft : SA 12821	LT 151	Type mach. TONDEUSE Mot.make KOHLER Mot.type COURAGE Oil/Oel : SO 3335 Ess/Be : RT 3 Air/Luft : SA 12292
CRT 51	Type mach. PORTE OUTILS Mot.make BRIGGS-STRATTON Air/Luft : SA 11120				

HUSQVARNA		HUSQVARNA		HUSQVARNA	
LTH 154		R 216 AWD		ROYAL 52 S	
Type mach.	TONDEUSE	Type mach.	TONDEUSE	Type mach.	TONDEUSE
Annee/year	2012->	Mot.make	BRIGGS-STRATTON	Mot.make	BRIGGS-STRATTON
Mot.type	KOHLER	Mot.type	INTEC 4/155	Air/Luft :	SA 11120
Mot.type	COURAGE 15	Oil/Oel :	SO 10001	SC 18 A COMMERCIAL	
cv/hp/ps	15 CH	Ess/Be :	SN 20002	Type mach.	DEPLAQUEUSE
Oil/Oel :	SO 3335	Air/Luft :	SA 12701	Mot.make	HONDA
Ess/Be :	RT 3	RIDER PRO 16		Mot.type	GX 160
Ess/Be :	SN 20002	Type mach.	TRACTEUR	Ess/Be :	BE 4021
Air/Luft :	SA 12292	Mot.make	BRIGGS-STRATTON	Ess/Be :	BE 4011
MULTI USE		Air/Luft :	SA 22257	Air/Luft :	SA 12821
Type mach.	FENDEUSE	Gasoil :	SN 20002	REPLISSAGE	
Mot.make	ROBIN SUBARU	Air/Luft :	SA 12257	TANK	
Mot.type	EX 27	Air/Luft :	SA 22257	T 300 RS	
Air/Luft :	SA 12339	RIDER 17 P 524		Type mach.	MOTOBINEUSE
P 525 D		Type mach.	TRACTEUR	Mot.make	ROBIN
Type mach.	TONDEUSE	Mot.make	KAWASAKI	Mot.type	EH 035
Mot.make	KUBOTA	Mot.type	FH 641 V	Air/Luft :	SA 22392
Mot.type	D 1105	Oil/Oel :	T 1636	Air/Luft :	SA 12392
Oil/Oel :	SO 6117	Air1/Luft:	SA 16074	T 50 HX	
Gasoil :	BE 8805	Air2/Luft:	SA 16190	Type mach.	MOTOBINEUSE
Gasoil :	SN 21599	Hydraulic:	SH 63061	Annee/year	2011->
Air1/Luft:	SA 16074	RIDER 17 PR/AWD		Mot.make	HONDA
Air2/Luft:	SA 16190	Type mach.	TRACTEUR	Mot.type	GX 120
Hydraulic:	SH 63061	Mot.make	KAWASAKI	Air/Luft :	SA 22822
PF 21 AWD		Mot.type	FH 541 V	Air/Luft :	SA 12822
Type mach.	TONDEUSE	Oil/Oel :	T 1636	T 540 XP	
Mot.make	KAWASAKI	Hydraulic:	KH 55243	Type mach.	TRONCONNEUSE
Mot.type	FH 641 V	RIDER 18 PROFLEX II		Ess/Be :	BE 4016
Oil/Oel :	T 1636	Type mach.	TRACTEUR	TC 338	
Ess/Be :	SN 20002	Annee/year	2003->	Type mach.	TRACTEUR
Air/Luft :	SA 12357	Mot.make	KAWASAKI	Mot.make	BRIGGS-STRATTON
Hydraulic:	KH 55243	Mot.type	FH 641 V	Mot.type	40S777
PF 21 W		Oil/Oel :	T 1636	Oil/Oel :	SO 10001
Type mach.	TONDEUSE	Hydraulic:	KH 55243	Ess/Be :	SN 25001
Annee/year	2010->	Trans/Get:	SH 62168	Air/Luft :	SA 12393
Mot.make	KAWASAKI	RIDER 21 PROFLEX II		Air/Luft :	SA 22393
Mot.type	FH 641 VB	Type mach.	TRACTEUR	PREF/VORF	
Oil/Oel :	T 1636	Annee/year	2003->	TF 434	
Ess/Be :	SN 20002	Mot.make	KAWASAKI	Type mach.	MOTOBINEUSE
Air1/Luft:	SA 16074	Mot.type	FH 641 V	Annee/year	2013
Air2/Luft:	SA 16190	Oil/Oel :	T 1636	Mot.make	ROBIN
Hydraulic:	KH 55243	Air1/Luft:	SA 16074	Mot.type	EP 17
Trans/Get:	SH 62168	Air2/Luft:	SA 16190	Air/Luft :	SA 12425
R 15 V2 AWD		Hydraulic:	KH 55243	TF 536	
Type mach.	TONDEUSE	Trans/Get:	SH 62168	Type mach.	MOTOBINEUSE
Mot.make	KAWASAKI	RIDER 316 TA		Annee/year	2013
Oil/Oel :	T 1636	Type mach.	TRACTEUR	Mot.make	ROBIN
Air/Luft :	SA 22355	Mot.make	KAWASAKI	TR 430	
Air/Luft :	SA 12355	Mot.type	FS 481 V	Type mach.	MOTOCULTEUR
Hydraulic:	SH 62168	Oil/Oel :	SO 10001	Annee/year	2013
R 150 SH		Air/Luft :	SA 12455	Mot.make	ROBIN
Type mach.	TONDEUSE	Air/Luft :	SA 22157	Mot.type	EX 17
Mot.make	HONDA	Hydraulic:	KH 55243	Air/Luft :	SA 12413
Mot.type	GCV 160	Trans/Get:	SH 62168	WB 485	
Air/Luft :	SA 12281	RIDER 316 TSWD		Type mach.	TONDEUSE
R 16 C		Type mach.	TRACTEUR	Mot.make	HONDA
Type mach.	TONDEUSE	Mot.make	KAWASAKI	Mot.type	GCV 160
Annee/year	2010->	Mot.type	FS 481 V	Air/Luft :	SA 11120
Mot.make	BRIGGS-STRATTON	Oil/Oel :	SO 10001	WC 48 SE	
Mot.type	INTEK AVS	Air/Luft :	SA 12455	Type mach.	TONDEUSE
Ess/Be :	RT 2	Air/Luft :	SA 22157	Mot.make	BRIGGS-STRATTON
Air/Luft :	SA 22257	Hydraulic:	KH 55243	Mot.type	850 SERIE E
Air/Luft :	SA 12257	ROYAL 505		Oil/Oel :	SO 6950
		Type mach.	TONDEUSE	Air/Luft :	SA 12444
		Mot.make	BRIGGS-STRATTON		
		Air/Luft :	SA 11120		

GOLF - ESPACES VERTS | PARKS & GOLFS | MOTOR - GARTENGERÄTE

HUSQVARNA		HUSQVARNA		HUSQVARNA	
XV 500	TONDEUSE HONDA GCV 160 Air/Luft : SA 12281	152 RB	DEBROUSSAILLEUS Ess/Be : BE 4016 Air/Luft : SA 12892	243 RJ	DEBROUSSAILLEUS Air/Luft : SA 22210 Air/Luft : SA 12763
YTH 150	TONDEUSE BRIGGS-STRATTON Ess/Be : SN 20104 OUI/ODER Ess/Be : SN 20105 Air/Luft : SA 12017	170 BF	SOUFFLEUR Ess/Be : BE 4013 Air/Luft : SA 22330 Air/Luft : SA 12330	250 R	DEBROUSSAILLEUS Air/Luft : SA 12870
YTH 200 TWIN	TONDEUSE KOHLER Oil/Oel : SO 3335	170 BT	SOUFFLEUR Ess/Be : BE 4013 Air/Luft : SA 22330 Air/Luft : SA 12330	250 RX	DEBROUSSAILLEUS Air/Luft : SA 12887
125 B	SOUFFLEUR Ess/Be : BE 4010	180 BF	SOUFFLEUR Ess/Be : BE 4013 Air/Luft : SA 22330 Air/Luft : SA 12330	252 RX	DEBROUSSAILLEUS Air/Luft : SA 12887
125 BV	SOUFFLEUR	180 BT	SOUFFLEUR Ess/Be : BE 4013 Air/Luft : SA 22330 Air/Luft : SA 12330	253	TRONCONNEUSE Air/Luft : SA 12788
130 BT	SOUFFLEUR Air/Luft : SA 12902	226 HD 60S	TAILLE HAIE Annee/year 2013 Air/Luft : SA 12877	253 E	TRONCONNEUSE Air/Luft : SA 12788
13000 VS	FENDEUSE Air/Luft : SA 12339	226 HS 75S	TAILLE HAIE Air/Luft : SA 12877	253 R	DEBROUSSAILLEUS Air/Luft : SA 22210 Air/Luft : SA 12763
135	TRONCONNEUSE Ess/Be : BE 4016	235	TRONCONNEUSE	253 RB	DEBROUSSAILLEUS Air/Luft : SA 22210 Air/Luft : SA 12763
136	TRONCONNEUSE Air/Luft : SA 12506	236	TRONCONNEUSE	253 RJ	DEBROUSSAILLEUS Air/Luft : SA 22210 Air/Luft : SA 12763
137	TRONCONNEUSE Air/Luft : SA 12506	238	TRONCONNEUSE	266 / 281 / 288	TRONCONNEUSE Ess/Be : BE 4016 Air/Luft : SA 12443
140	TRONCONNEUSE Ess/Be : BE 4016	240	TRONCONNEUSE Air/Luft : SA 12273	268 K / 272 K	TRONCONNEUSE Air/Luft : SA 12508 Air/Luft : SA 12507
141	TRONCONNEUSE Air/Luft : SA 12506	240 E	TRONCONNEUSE Air/Luft : SA 12788	322 C	DEBROUSSAILLEUS Air/Luft : SA 12774
142	TRONCONNEUSE Air/Luft : SA 12506	242	TRONCONNEUSE Air/Luft : SA 12273	323	DEBROUSSAILLEUS Air/Luft : SA 12774
142 RB	DEBROUSSAILLEUS Ess/Be : BE 4016 Air/Luft : SA 12892	243 R	DEBROUSSAILLEUS Air/Luft : SA 22210 Air/Luft : SA 12763	323 RII	DEBROUSSAILLEUS
143 RB	DEBROUSSAILLEUS Ess/Be : BE 4016 Air/Luft : SA 12892			324 LD	DEBROUSSAILLEUS Air/Luft : SA 12343

HUSQVARNA		HUSQVARNA		HUSQVARNA	
325	Type mach. DEBROUSSAILLEUS Air/Luft : SA 12774	334 T	Type mach. TRONCONNEUSE Air/Luft : SA 12729	345 RX	Type mach. DEBROUSSAILLEUS Air/Luft : SA 12466
325 HD 60	Type mach. TAILLE HAIE Air/Luft : SA 12756	335 R	Type mach. DEBROUSSAILLEUS Air/Luft : SA 12379	346 XP	Type mach. TRONCONNEUSE Ess/Be : BE 4016 Air/Luft : SA 12440 OUI/ODER Air/Luft : SA 12746
325 LX	Type mach. DEBROUSSAILLEUS Air/Luft : SA 12756	335 XPT	Type mach. TRONCONNEUSE Air/Luft : SA 12729	350	Type mach. TRONCONNEUSE Ess/Be : BE 4016 Air/Luft : SA 12440
326	Type mach. DEBROUSSAILLEUS Air/Luft : SA 12774	336	Type mach. TRONCONNEUSE Air/Luft : SA 12747	353	Type mach. TRONCONNEUSE Air/Luft : SA 12440 OUI/ODER Air/Luft : SA 12746
326 ES	Type mach. DEBROUSSAILLEUS Air/Luft : SA 12756	338 XPT	Type mach. TRONCONNEUSE Ess/Be : BE 4016 Air/Luft : SA 12729	356 BT	Type mach. SOUFFLEUR Annee/year 2013
326 HD	Type mach. DEBROUSSAILLEUS Air/Luft : SA 12756	339 XP	Type mach. TRONCONNEUSE Ess/Be : BE 4016 Air/Luft : SA 12442 FEUTRE OUI/ODER Air/Luft : SA 12744 NYLON OUI/ODER Air/Luft : SA 12747	357 XP	Type mach. TRONCONNEUSE Air/Luft : SA 12710
326 HE	Type mach. DEBROUSSAILLEUS Air/Luft : SA 12756	340	Type mach. TRONCONNEUSE Ess/Be : BE 4016 Air/Luft : SA 12440	359	Type mach. TRONCONNEUSE Ess/Be : BE 4016 Air/Luft : SA 12710
326 HS	Type mach. DEBROUSSAILLEUS Air/Luft : SA 12756	343 F	Type mach. DEBROUSSAILLEUS Air/Luft : SA 12466	36	Type mach. TRONCONNEUSE Air/Luft : SA 12506
326 L	Type mach. DEBROUSSAILLEUS Air/Luft : SA 12756	343 FR	Type mach. DEBROUSSAILLEUS Air/Luft : SA 12466	362 XP	Type mach. TRONCONNEUSE Ess/Be : BE 4016 Air/Luft : SA 12853
326 P4	Type mach. DEBROUSSAILLEUS Air/Luft : SA 12756	343 FX	Type mach. DEBROUSSAILLEUS Air/Luft : SA 12466	365	Type mach. TRONCONNEUSE Ess/Be : BE 4016 Air/Luft : SA 12853
326 P5X	Type mach. DEBROUSSAILLEUS Air/Luft : SA 12756	343 FXT	Type mach. DEBROUSSAILLEUS Air/Luft : SA 12466	365 SP	Type mach. TRONCONNEUSE Ess/Be : BE 4016
326 SX	Type mach. DEBROUSSAILLEUS Air/Luft : SA 12756	343 R	Type mach. DEBROUSSAILLEUS Air/Luft : SA 12466	370 BFS	Type mach. SOUFFLEUR Ess/Be : BE 4013 Air/Luft : SA 22330 PREF/VORF Air/Luft : SA 12330
327 HE3	Type mach. TAILLE HAIE Annee/year 2013	345	Type mach. TRONCONNEUSE Air/Luft : SA 12440	370 BTS	Type mach. SOUFFLEUR Ess/Be : BE 4013 Air/Luft : SA 22330 PREF/VORF Air/Luft : SA 12330
327 PT 5S	Type mach. ELAGUEUSE Annee/year 2013	345 FR	Type mach. DEBROUSSAILLEUS Ess/Be : BE 4016 Air/Luft : SA 12499	371	Type mach. TRONCONNEUSE Ess/Be : BE 4016 Air/Luft : SA 12853
327 RDX	Type mach. TRONCONNEUSE Annee/year 2011 Air/Luft : SA 12756	345 R	Type mach. DEBROUSSAILLEUS Air/Luft : SA 12466		
327 RXA	Type mach. DEBROUSSAILLEUS				
333 R	Type mach. DEBROUSSAILLEUS Air/Luft : SA 12379				



HUSQVARNA		HUSQVARNA		HUSQVARNA	
371 K	Type mach. TRONCONNEUSE Air/Luft : SA 12314 PREF/VORF Air/Luft : SA 12185	435	Type mach. TRONCONNEUSE Air/Luft : SA 12715	543 RS	Type mach. DEBROUSSAILLEUS Air/Luft : SA 22210 PREF/VORF Air/Luft : SA 12763
371 XP	Type mach. TRONCONNEUSE Ess/Be : BE 4016 Air/Luft : SA 12853	435 E	Type mach. TRONCONNEUSE Air/Luft : SA 12715	545	Type mach. TRONCONNEUSE Air/Luft : SA 12905 FELT MEDIA Air/Luft : SA 12748 MESH MEDIA
372	Type mach. TRONCONNEUSE Ess/Be : BE 4016 Air/Luft : SA 12853	440 E	Type mach. TRONCONNEUSE Air/Luft : SA 12715	545 RXT/RX/FX/FXT	Type mach. DEBROUSSAILLEUS Ess/Be : BE 4016 Air/Luft : SA 12499
372 XP	Type mach. TRONCONNEUSE Ess/Be : BE 4016 Air/Luft : SA 12418	445	Type mach. TRONCONNEUSE Air/Luft : SA 12715	55	Type mach. TRONCONNEUSE Air/Luft : SA 12439 FEUTRE
375 K	Type mach. TRONCONNEUSE Air/Luft : SA 12314 PREF/VORF Air/Luft : SA 12185	445 E	Type mach. TRONCONNEUSE Ess/Be : BE 4016	550	Type mach. TRONCONNEUSE
380 BFS	Type mach. SOUFFLEUR Ess/Be : BE 4013 Air/Luft : SA 22330 PREF/VORF Air/Luft : SA 12330	445 E	Type mach. TRONCONNEUSE Ess/Be : BE 4016	550 XP	Type mach. TRONCONNEUSE Ess/Be : BE 4016 Air/Luft : SA 12905 FELT MEDIA Air/Luft : SA 12748 MESH MEDIA
380 BTS	Type mach. SOUFFLEUSE Ess/Be : BE 4013 Air/Luft : SA 22330 PREF/VORF Air/Luft : SA 12330	45	Type mach. TRONCONNEUSE	553 RBX	Type mach. DEBROUSSAILLEUS Air/Luft : SA 22210 PREF/VORF Air/Luft : SA 12763
390 XP	Type mach. TRONCONNEUSE Air/Luft : SA 12724	450 E	Type mach. TRONCONNEUSE Ess/Be : BE 4016	553 RS	Type mach. DEBROUSSAILLEUS Air/Luft : SA 22210 PREF/VORF Air/Luft : SA 12763
394	Type mach. TRONCONNEUSE Air/Luft : SA 12442 FEUTRE OU/ODER Air/Luft : SA 12744 NYLON	455	Type mach. TRONCONNEUSE Ess/Be : BE 4016	555	Type mach. TRONCONNEUSE Ess/Be : BE 4016 Air/Luft : SA 12901 FELT MEDIA Air/Luft : SA 12903 MESH MEDIA
395 XP	Type mach. TRONCONNEUSE	460	Type mach. TRONCONNEUSE	560 XP	Type mach. TRONCONNEUSE Annee/year 2013 Ess/Be : BE 4016 Air/Luft : SA 12901 FELT MEDIA Air/Luft : SA 12903 MESH MEDIA
40	Type mach. TRONCONNEUSE Ess/Be : BE 4016	49	Type mach. TRONCONNEUSE	562 XP	Type mach. TRONCONNEUSE Air/Luft : SA 12904
41	Type mach. TRONCONNEUSE	51	Type mach. TRONCONNEUSE Ess/Be : BE 4016 Air/Luft : SA 12439 FEUTRE	570 BFS	Type mach. SOUFFLEUR Ess/Be : BE 4013 Air/Luft : SA 22330 PREF/VORF Air/Luft : SA 12330
42	Type mach. TRONCONNEUSE Ess/Be : BE 4016 Air/Luft : SA 12273	525 BX	Type mach. SOUFFLEUR Ess/Be : BE 4016 Air/Luft : SA 12914 PREF/VORF Air/Luft : SA 12913	570 BTS	Type mach. SOUFFLEUR Ess/Be : BE 4013 Air/Luft : SA 22330 PREF/VORF Air/Luft : SA 12330
425 BVS	Type mach. SOUFFLEUR Air/Luft : SA 12902	530 BT	Type mach. SOUFFLEUR Air/Luft : SA 12902		
		535 RX	Type mach. DEBROUSSAILLEUS Air/Luft : SA 12379		

HUSQVARNA

570 XP

Type mach. TRONCONNEUSE
Air/Luft : SA 12714

575 XP

Type mach. TRONCONNEUSE
Air/Luft : SA 12457 OU/ODER
Air/Luft : SA 12714 FEUTRE

576 XP

Type mach. TRONCONNEUSE
Ess/Be : BE 4016
Air/Luft : SA 12457

576 XP AUTO TUNE

Type mach. TRONCONNEUSE
Air/Luft : SA 12713

580 BFS

Type mach. SOUFFLEUR
Ess/Be : BE 4013
Air/Luft : SA 22330 PREF/VORF
Air/Luft : SA 12330

580 BTS

Type mach. SOUFFLEUR
Ess/Be : BE 4013
Air/Luft : SA 22330 PREF/VORF
Air/Luft : SA 12330

61 / 66

Type mach. TRONCONNEUSE
Ess/Be : BE 4016
Air/Luft : SA 12443

72 K

Type mach. TRONCONNEUSE
Air/Luft : SA 12508 PREF/VORF
Air/Luft : SA 12507

HUSTLER

MINI Z

Type mach. TONDEUSE
Mot.make HONDA
Mot.type GXV 670
Oil/Oel : T 8304
Air/Luft : SA 16074

ZD 2560 D

Type mach. TONDEUSE
Annee/year 2014
Mot.make SHIBAURA
Mot.type S 773 L
Oil/Oel : T 1637
Gasoil : FT 1907
Air1/Luft: SA 16074
Air2/Luft: SA 16190

ZD 3472

Type mach. TONDEUSE
Annee/year 2005->

HYDROSEEDER

T 30

Type mach. ENGAZONNEUSE
Mot.make KOHLER
Mot.type PRO 15
Oil/Oel : SO 10001
Ess/Be : RT 1
Air/Luft : SA 14528
Air/Luft : SA 24528 PREF/VORF
Hydraulic: SH 56554

HYUNDAI

HGG1

Type mach. VOITURETTE
Mot.make YANMAR
Gasoil : SN 21601

HGG1

Type mach. VOITURETTE
Mot.make SUZUKI
Mot.type V270G
Air/Luft : SA 12005
Air/Luft : SA 22005 PREF/VORF

IBEA

PRO-LITE

Type mach. TONDEUSE
Mot.make BRIGGS-STRATTON
Mot.type INTEK PRO
Air/Luft : SA 12727

VERTICUT 400

Type mach. SCARIFICATEUR
Mot.make HONDA
Mot.type GC 135
Air/Luft : SA 12281

ICS

633 GC

Type mach. TRONCONNEUSE
Air1/Luft: SA 12091
Air2/Luft: SA 12092

680 GC

Type mach. TRONCONNEUSE
Air1/Luft: SA 12091
Air2/Luft: SA 12092

IRUS

DELTRAK 2.0

Type mach. PORTE OUTILS
Annee/year 2013
Mot.make DAIHATSU
Mot.type DM 950
Oil/Oel : T 501
Gasoil : FT 7270
Air1/Luft: SA 16056
Air2/Luft: SA 16129

IRUS

KOMTRAK

Type mach. PORTE OUTILS
Mot.make KOHLER
Oil/Oel : SO 3335
Air/Luft : SA 22137 PREF/VORF
Air/Luft : SA 12137
Hydraulic: SH 63252

ISEKI

A 500 FE

Type mach. MOTOCULTEUR
Mot.make KAWASAKI
Air/Luft : SA 12333

CM 6217 H

Type mach. TONDEUSE
Mot.make BRIGGS-STRATTON
Oil/Oel : SO 10001
Air/Luft : SA 12257
Air/Luft : SA 22257 PREF/VORF

KA 70 B

Type mach. MOTOCULTEUR
Mot.make YANMAR
Mot.type NFD 7 L

KC 350 F

Type mach. MOTOCULTEUR
Mot.make KAWASAKI
Mot.type KF 345
Air/Luft : SA 12331

KC 450 F

Type mach. MOTOCULTEUR
Mot.make KAWASAKI
Air/Luft : SA 12332

KCR 63 HX

Type mach. MOTOCULTEUR
Mot.make KAWASAKI
Mot.type FE 161 G
Air/Luft : SA 12321

KS 280

Type mach. MOTOCULTEUR
Annee/year 1980
Mot.make ISEKI
Air/Luft : SA 12145

KS 650

Type mach. MOTOCULTEUR
Gasoil : SN 21591

KV 700 D

Type mach. MOTOCULTEUR
Mot.make YANMAR
Mot.type NFD 6 L
Gasoil : SN 21587 H:69MM OU/ODER
Gasoil : SN 21585 H:60MM

KV 700 E

Type mach. MOTOCULTEUR
Mot.make KAWASAKI
Mot.type FE 221 G

KV 703

Type mach. MOTOCULTEUR
Annee/year 2007->
Mot.make ISEKI
Mot.type FE 250

GOLF - ESPACES VERTS | PARKS & GOLFS | MOTOR - GARTENGERÄTE

ISEKI		ISEKI		ISEKI	
MF 12-15	TRACTEUR Oil/Oel : T 1636 Hydraulic: T 601	SA 570 FS	MOTOCULTEUR KAWASAKI FE 161 G 7	SF 333	TRACTEUR ISEKI E3CDG
MT 200	TRACTEUR T 8304 SN 21589 SA 10385 K SA 14452 K CR 100/6	Air/Luft : SA 12321 Air/Luft : SA 22321	PREF/VORF	Oil/Oel : SO 6086 Gasoil : SN 21587 Air/Luft : SA 16370 Hydraulic: SH 60134	
MT 250	TRACTEUR T 6720 SN 21587 SA 10023 SH 60000	SA 573	MOTOCULTEUR KAWASAKI SA 12321	SF 370	TRACTEUR ISEKI E3CDVGTG
MT 300	TRACTEUR T 6720 SN 20046 SA 10023 SH 60000	SF 200	TRACTEUR ISEKI E 3100-G T 1636 SN 21587 SA 10021 SA 16370 SH 60033	Oil/Oel : T 1637 Gasoil : SN 21587 Air1/Luft: SA 16370 Air2/Luft: SA 16346 Hydraulic: SH 60120	
SA 340	MOTOBINEUSE KAWASAKI FEX 91 G SA 12321	SF 230	TRACTEUR ISEKI E 3112-G T 1636 SN 21587 SA 10021 SA 16370 SH 60033	Oil/Oel : T 1637 Gasoil : SN 20046 Air/Luft : SA 16635 Hydraulic: SH 60550 SH 60626	20µ OUI/ODER 10µ
SA 350	MOTOCULTEUR KAWASAKI FEX 91 G	SF 300	TRACTEUR ISEKI E3CE SO 6086 SN 21587 SA 10021 SA 16370 SH 60134 SH 63061 SH 60103	Oil/Oel : T 1637 Gasoil : SN 20046 Air1/Luft: SA 16635 Air2/Luft: SA 16871 Hydraulic: SH 60626 SH 60550	+
SA 353	MOTOBINEUSE KAWASAKI FE 1206 SA 12321	SF 303	TONDEUSE ISEKI E3CEG SO 6086 SN 21587 SA 16370 SH 60134	SFH 220	TRACTEUR ISEKI E4CG T 1637 SN 20046 SA 16635 SA 16871 SH 60626 SH 60550
SA 360 F	MOTOCULTEUR KAWASAKI FE 120 G SA 12321	SF 310	TONDEUSE ISEKI E3CDVG03 SO 6086 SN 21587 SA 16370 SA 16346 SH 60120 SH 60509	Oil/Oel : SO 6086 Gasoil : SN 21587 Air/Luft : SA 16370 Hydraulic: SH 60410	
SA 370 F	MOTOCULTEUR KAWASAKI FE 161 G SA 12321	SF 330	TRACTEUR UXE4M ISEKI E3CD-G SO 6086 SN 25000 SN 21587 SA 10021 SH 60134	SFH 240	TRACTEUR ISEKI E255G T 1636 SN 25000 SA 10020 SH 60033
SA 373 F	MOTOCULTEUR 2007-> KAWASAKI FE 170 SA 12321	SA 540	MOTOCULTEUR KAWASAKI FEX 91 G	SG 13	TRACTEUR ISEKI E255G T 1636 SN 25000 SA 10020 SH 60033
SA 543	MOTOCULTEUR KAWASAKI SA 12321 SA 22321	SA 543	MOTOCULTEUR KAWASAKI SA 12321 SA 22321	SG 15 A	TONDEUSE ISEKI SO 6086 SN 25000

ISEKI		ISEKI		ISEKI	
SG 15 H		SL 330		SXG 22	
Type mach.	TRACTEUR	Type mach.	TONDEUSE	Type mach.	TRACTEUR
Mot.make	ISEKI	Annee/year	2007->	Mot.make	ISEKI
Mot.type	E262G	Mot.make	ISEKI	Mot.type	E3112G
Oil/Oel :	T 1636	Oil/Oel :	SO 6086	Oil/Oel :	T 1636
Gasoil :	SN 25000	Gasoil :	SN 21587	Gasoil :	SN 21587
Air/Luft :	SA 10020	Air/Luft :	SA 16370	Air/Luft :	SA 16311
Hydraulic:	SH 60033			Hydraulic:	SH 60033
SG 153		SRA 950		SXG 323	
Type mach.	TONDEUSE	Type mach.	TRACTEUR	Type mach.	TONDEUSE
Mot.make	ISEKI	Mot.make	KAWASAKI	Mot.make	ISEKI
Mot.type	E 262 G	Oil/Oel :	SO 10001	Oil/Oel :	SO 6086
Oil/Oel :	T 1636	Air/Luft :	SA 12455	Gasoil :	SN 21587
Gasoil :	SN 25000	SRG 19 G		Air1/Luft:	SA 16311
Air/Luft :	SA 10020	Type mach.	TONDEUSE	Trans/Get:	SH 60033
Hydraulic:	SH 60033	Mot.make	ISEKI	SXG 326	
SG 17		Oil/Oel :	T 1636	Type mach.	TONDEUSE
Type mach.	TRACTEUR	Gasoil :	SN 21587	Mot.make	ISEKI
Mot.make	ISEKI	Air/Luft :	SA 16311	Oil/Oel :	SO 6086
Mot.type	E374G	Hydraulic:	SH 60033	Gasoil :	SN 21587
Oil/Oel :	T 1636			Air1/Luft:	SA 16311
Gasoil :	SN 25000	SW 519 E/BE/GBE		Trans/Get:	SH 60033
Air/Luft :	SA 10020	Type mach.	TONDEUSE	SZ 303	
Hydraulic:	SH 60033	Mot.make	KAWASAKI	Type mach.	TONDEUSE
SG 173/HU		Air/Luft :	SA 12309	Hydraulic:	SH 66163
Type mach.	TONDEUSE	SW 521 E/BE/GBE		SZ 330	
Mot.make	ISEKI	Type mach.	TONDEUSE	Type mach.	TRACTEUR
Mot.type	E374G	Mot.make	KAWASAKI	Mot.make	ISEKI
Oil/Oel :	T 1636	Air/Luft :	SA 12309	Oil/Oel :	SO 6086
Gasoil :	SN 25000	SW 5210 BEA		Gasoil :	SN 21587
Air/Luft :	SA 10020	Type mach.	TONDEUSE	Air1/Luft:	SA 16370
Hydraulic:	T 601	Annee/year	2005->	Air2/Luft:	SA 16346
SGR 17 HU		Mot.make	HONDA	Hydraulic:	SH 66163
Type mach.	TRACTEUR	Mot.type	GXV 160	T 525	
Mot.make	ISEKI	Air/Luft :	SA 12823	Type mach.	TRACTEUR
Mot.type	E 383-G	SW 621 E/BE PRO		Gasoil :	SN 20046
Oil/Oel :	SO 6086	Type mach.	TONDEUSE	Air/Luft :	SA 10021
Gasoil :	SN 21587	Mot.make	KAWASAKI	Hydraulic:	SH 60120
Air/Luft :	SA 16311	Mot.type	FC180V	TA 215 LAND LEADER	
Hydraulic:	SH 60033	Air/Luft :	SA 12718	Type mach.	TRACTEUR
SGR 19 HPU		Air1/Luft:	SA 12323	Mot.make	ISEKI
Type mach.	TRACTEUR	Air2/Luft:	SA 12182	Oil/Oel :	SO 6086
Mot.make	ISEKI	SXG 19		TA 525 FE	
Mot.type	E 393-G02	Type mach.	TRACTEUR	Type mach.	TRACTEUR
Oil/Oel :	T 1636	Mot.make	ISEKI	Mot.make	ISEKI
Gasoil :	SN 21587	Oil/Oel :	SO 6086	Oil/Oel :	T 9337
Air/Luft :	SA 16311	Gasoil :	SN 21587	Gasoil :	SN 20046
Hydraulic:	SH 60033	Air/Luft :	SA 16311	Air/Luft :	SA 10021
SGR 22 HOU		Hydraulic:	SH 60033	Hydraulic:	SH 60134
Type mach.	TRACTEUR	SXG 19 H		TA 530 / TA 538	
Mot.make	ISEKI	Type mach.	TRACTEUR	Type mach.	TRACTEUR
Mot.type	E 3112-G01	Mot.make	ISEKI	Oil/Oel :	T 9337
Oil/Oel :	T 1636	Oil/Oel :	SO 6086	Gasoil :	SN 20046
Gasoil :	SN 21587	Gasoil :	SN 21587	Gasoil :	FT 6238
SIAL 17		Air/Luft :	SA 16311	Gasoil :	FT 6238
Type mach.	TRACTEUR	Hydraulic:	SH 60033	Air1/Luft:	SA 10021
Air/Luft :	SA 10020	SXG 216		Air2/Luft:	SA 10025
SIAL 193		Type mach.	TONDEUSE	Cabin air:	SC 70012
Type mach.	TRACTEUR	Mot.make	ISEKI	Trans/Get:	SH 60134
Hydraulic:	SH 60307	Mot.type	E 269	Trans/Get:	SH 60509
SL 14		Oil/Oel :	T 1636		
Type mach.	TRACTEUR	Gasoil :	SN 25000		
Mot.make	KAWASAKI	Air1/Luft:	SA 16311		
Mot.type	FC 420 V				
Oil/Oel :	T 1636				
Air/Luft :	SA 12311				



GOLF - ESPACES VERTS | PARKS & GOLFS | MOTOR - GARTENGERÄTE

ISEKI		ISEKI		ISEKI	
TA 537	TRACTEUR	TF 321	TRACTEUR	TG 6370	TRACTEUR
Type mach.		Type mach.	TRACTEUR	Type mach.	TRACTEUR
Oil/Oel :	T 6730	Mot.make	ISEKI	Annee/year	2017
Gasoil :	SN 21581	Mot.type	E 3112/E 3CE	Mot.make	ISEKI
Gasoil :	FT 6238			Mot.type	4Z
Air1/Luft:	SA 10021	Oil/Oel :	SO 6086	Air1/Luft:	SA 18148
Air1/Luft:	SA 18055	Gasoil :	SN 21587	Air2/Luft:	SA 18162
Air2/Luft:	SA 18056	Air/Luft :	SA 13597	Hydraulic:	SH 62398
Cabin air:	SC 70012	Air/Luft :	SA 10025		ASP/SAUGFILT
Hydraulic:	SH 56055	Hydraulic:	SH 60077		
Trans/Get:	SH 60134	Trans/Get:	SH 60134		
Trans/Get:	SH 60509			TG 6400	
	ASP/SAUGFILT	TF 325		Type mach.	TRACTEUR
TA 545	TRACTEUR	Type mach.	TRACTEUR	Annee/year	2017
Type mach.		Mot.make	ISEKI	Mot.make	ISEKI
Oil/Oel :	T 6730	Mot.type	E 3112/E 3CE	Mot.type	4Z
Gasoil :	SN 21581	Oil/Oel :	SO 6086	Air1/Luft:	SA 18148
Gasoil :	FT 6238	Gasoil :	SN 21587	Air2/Luft:	SA 18162
Air1/Luft:	SA 10021	Air/Luft :	SA 13597	Hydraulic:	SH 62398
Air1/Luft:	SA 18055	Air/Luft :	SA 10025		ASP/SAUGFILT
Air2/Luft:	SA 18056	Hydraulic:	SH 60077		
Cabin air:	SC 70012	Trans/Get:	SH 60134	TG 6490	
Hydraulic:	SH 56055			Type mach.	TRACTEUR
Trans/Get:	SH 60134	TF 330		Mot.make	ISEKI
Trans/Get:	SH 60509	Type mach.	TRACTEUR	Mot.type	E 3 CD
	ASP/SAUGFILT	Mot.make	ISEKI	Oil/Oel :	T 1637
TC 213	TRACTEUR	Mot.type	E 3 CD	Gasoil :	SN 20046
Type mach.	TRACTEUR	Oil/Oel :	T 1636	Air/Luft :	SA 16370
Mot.make	ISEKI	Gasoil :	SN 21587	Air/Luft :	SA 16370
Mot.type	E 269-B04	Air/Luft :	SA 10025	Hydraulic:	SH 60236
Gasoil :	SN 25051	Hydraulic:	SH 60134		
Air/Luft :	SA 12309	TG 5330		TG 6490	
Air/Luft :	SA 16311	Type mach.	TRACTEUR	Type mach.	TRACTEUR
		Mot.make	ISEKI	Annee/year	2017
TE 3210	TRACTEUR	Mot.type	E 3 CD	Mot.make	ISEKI
Type mach.	TRACTEUR	Oil/Oel :	SO 6086	Mot.type	4Z
Oil/Oel :	T 9337	Gasoil :	SN 21587	Air1/Luft:	SA 18148
Gasoil :	SN 21589	Air1/Luft:	SA 16370	Air2/Luft:	SA 18162
Air/Luft :	SA 11522 K	Air2/Luft:	SA 16346	Hydraulic:	SH 62398
		Hydraulic:	SH 60232		ASP/SAUGFILT
TE 4270	TRACTEUR	TG 5390		TG 6620	
Type mach.	TRACTEUR	Type mach.	TRACTEUR	Type mach.	TRACTEUR
Oil/Oel :	T 6720	Mot.make	ISEKI	Annee/year	2017
Gasoil :	SN 21587	Mot.type	E 3 CD	Mot.make	ISEKI
Air1/Luft:	SA 11522 K	Oil/Oel :	T 1637	Mot.type	4Z
Air1/Luft:	SA 10022	Gasoil :	SN 21587	Air1/Luft:	SA 18148
Hydraulic:	SH 60000	Air1/Luft:	SA 16370	Air2/Luft:	SA 18162
		Air2/Luft:	SA 16346	Hydraulic:	SH 62398
TE 4270 S	TRACTEUR	Hydraulic:	SH 60120		ASP/SAUGFILT
Type mach.	TRACTEUR	Hydraulic:	SH 60232	TG 6670	
Oil/Oel :	T 500	TG 5395		Type mach.	TRACTEUR
Gasoil :	SN 20046	Type mach.	TRACTEUR	Annee/year	2017
Air/Luft :	SA 10023	Mot.make	ISEKI	Mot.make	ISEKI
TF 317	TRACTEUR	Mot.type	E 3 CD	Mot.type	4Z
Type mach.	TRACTEUR	Oil/Oel :	T 1637	Air1/Luft:	SA 18148
Mot.make	ISEKI	Gasoil :	SN 21587	Air2/Luft:	SA 18162
Mot.type	E 3112/E 3CE	Air/Luft :	SA 16370	Hydraulic:	SH 62398
Oil/Oel :	SO 6086	Hydraulic:	SH 60019		ASP/SAUGFILT
Gasoil :	SN 21587	Hydraulic:	SH 60236	TH 4260 FH	
Air1/Luft:	SA 13597	TG 5470		Type mach.	TRACTEUR
Air1/Luft:	SA 10025	Type mach.	TRACTEUR	Mot.make	ISEKI
Hydraulic:	SH 60077	Mot.make	ISEKI	Mot.type	E3CE-VB11
Trans/Get:	SH 60134	Oil/Oel :	T 1637	Oil/Oel :	SO 6086
		Gasoil :	SN 20046	Gasoil :	SN 21587
TF 321	TRACTEUR	Air/Luft :	SA 16635	Air/Luft :	SA 16370
Type mach.	TRACTEUR	Hydraulic:	SH 60120	Hydraulic:	SH 60134
Oil/Oel :	T 6730	Trans/Get:	SH 60232	TH 4260 M	
Gasoil :	SN 21581	Oil/Oel :	T 1637	Type mach.	TRACTEUR
Gasoil :	FT 6238	Gasoil :	SN 20046	Mot.make	ISEKI
Air1/Luft:	SA 10021	Air/Luft :	SA 16635	Mot.type	E3CE-VB11
Air1/Luft:	SA 18055	Hydraulic:	SH 60120	Oil/Oel :	SO 6086
Air2/Luft:	SA 18056	Trans/Get:	SH 60232	Gasoil :	SN 21587
Cabin air:	SC 70012			Air/Luft :	SA 16370
Hydraulic:	SH 56055			Hydraulic:	SH 60134
Trans/Get:	SH 60134				
Trans/Get:	SH 60509				

ISEKI		ISEKI		ISEKI	
TH 4290 FH		TJ 75		TM 215	
Type mach.	TRACTEUR	Type mach.	TRACTEUR	Type mach.	TRACTEUR
Mot.make	ISEKI	Mot.make	ISEKI	Mot.make	ISEKI
Mot.type	E3CF-VB22	Mot.type	EAD	Mot.type	E 3100
Oil/Oel :	SO 6086	Air1/Luft:	SA 16579	Oil/Oel :	SO 6086
Gasoil :	SN 21587	Hydraulic:	SH 60019	Gasoil :	SN 21587
Air/Luft :	SA 16370			Air/Luft :	SA 16311
Hydraulic:	SH 60134			Hydraulic:	SH 60033
TH 4290 M		TK 527		TM 217	
Type mach.	TRACTEUR	Type mach.	TRACTEUR	Type mach.	TRACTEUR
Mot.make	ISEKI	Mot.make	ISEKI	Mot.make	ISEKI
Mot.type	E3CF-VB22	Mot.type	E 3 CF-B06	Mot.type	E 3100
Oil/Oel :	SO 6086	Oil/Oel :	T 1636	Oil/Oel :	SO 6086
Gasoil :	SN 21587	Gasoil :	SN 20046	Gasoil :	SN 21587
Air/Luft :	SA 16370	Air/Luft :	SA 10021	Air/Luft :	SA 16311
		Hydraulic:	SH 60134	Hydraulic:	SH 60033
TH 4295 FH		TK 532		TM 223	
Type mach.	TRACTEUR	Type mach.	TRACTEUR	Type mach.	TRACTEUR
Annee/year	2010->	Mot.make	ISEKI	Mot.make	ISEKI
Mot.make	ISEKI	Mot.type	E 3 CD-B10	Mot.type	E 3112-B05
Mot.type	E3CD1-1498	Oil/Oel :	T 1636	Oil/Oel :	SO 6086
Oil/Oel :	SO 6086	Gasoil :	SN 20046	Gasoil :	SN 21587
Gasoil :	SN 21587	Air/Luft :	SA 10021	Air/Luft :	SA 16311
Air/Luft :	SA 16370	Air/Luft :	SA 10025	Hydraulic:	SH 60033
Hydraulic:	SH 60134	Hydraulic:	SH 60134		
TH 4295 M		TK 538 F		TM 3160	
Type mach.	TRACTEUR	Type mach.	TRACTEUR	Type mach.	TRACTEUR
Annee/year	2010->	Mot.make	ISEKI	Mot.make	ISEKI
Mot.make	ISEKI	Oil/Oel :	SO 6082	Oil/Oel :	T 1636
Mot.type	E3CD1-1498	Gasoil :	SN 20046	Gasoil :	SN 21587
Oil/Oel :	SO 6086	Air/Luft :	SA 10021	Air/Luft :	SA 16311
Gasoil :	SN 21587	Hydraulic:	SH 60134		
Air/Luft :	SA 16370				
Hydraulic:	SH 60628				
TH 4330 FH		TK 538 H TURBO		TM 3185	
Type mach.	TRACTEUR	Type mach.	TRACTEUR	Type mach.	TRACTEUR
Type carr.	TH32S	Mot.make	ISEKI	Mot.make	SHIBAURA
Mot.make	ISEKI	Mot.type	E 3 CD-TURBO	Mot.type	E373L
Mot.type	E3CD-VB32	Oil/Oel :	SO 6082	Oil/Oel :	T 1639
Oil/Oel :	SO 6086	Gasoil :	SN 20046	Gasoil :	SN 21599
Gasoil :	SN 21587	Air/Luft :	SA 10021	Air1/Luft:	SA 18185
Air/Luft :	SA 16370	Hydraulic:	SH 60120	Air2/Luft:	SA 18191
Hydraulic:	SH 60134	Hydraulic:	SH 60307		
Trans/Get:	SH 60509	Trans/Get:	SH 60232		
		Trans/Get:	SH 60509		
TH 4365 FH		TK 546		TM 3200	
Type mach.	TRACTEUR	Type mach.	TRACTEUR	Type mach.	TRACTEUR
Annee/year	2010->	Mot.make	ISEKI	Mot.make	ISEKI
Mot.make	ISEKI	Mot.type	E 4 CG-B07	Mot.type	E 3112-B
Mot.type	E3CD1-1498	Oil/Oel :	SO 6082	Mot.type	19,2CH
Oil/Oel :	SO 6086	Gasoil :	SN 20046	Oil/Oel :	SO 6086
Gasoil :	SN 21587	Air1/Luft:	SA 18055	Gasoil :	SN 21587
Air/Luft :	SA 16370	Air2/Luft:	SA 18056	Air/Luft :	SA 16311
Hydraulic:	SH 60134	Hydraulic:	SH 60551	Trans/Get:	SH 60509
		Hydraulic:	SH 66054	Trans/Get:	T 601
TH 4365 FH		TLE 3400		TM 3215	
Type mach.	TRACTEUR	Type mach.	TRACTEUR	Type mach.	TRACTEUR
Annee/year	2014	Air1/Luft:	SA 16370	Annee/year	2011->
Mot.make	ISEKI	Air2/Luft:	SA 16346	Mot.make	ISEKI
Mot.type	E3CG-WB08			Mot.type	E 3112-B
Oil/Oel :	T 1637			Oil/Oel :	SO 6086
Gasoil :	SN 21587			Gasoil :	SN 21587
Air/Luft :	SA 16370			Gasoil :	SN 21599
Hydraulic:	SH 60134			Air/Luft :	SA 16311
TH 45		TM 215		TM 3240	
Type mach.	TRACTEUR	Type mach.	TRACTEUR	Type mach.	TRACTEUR
Annee/year	2012	Mot.make	ISEKI	Mot.make	ISEKI
Mot.make	ISEKI	Mot.type	E 393	Oil/Oel :	T 1636
Mot.type	E3CG-WB02	Oil/Oel :	T 8304	Gasoil :	SN 21587
Oil/Oel :	T 1637	Gasoil :	SN 21585	Air/Luft :	SA 16311
Gasoil :	SN 21587	Air/Luft :	SA 10695		
Air/Luft :	SA 16370				



GOLF - ESPACES VERTS | PARKS & GOLFS | MOTOR - GARTENGERÄTE

ISEKI		ISEKI		ISEKI	
TM 3245	TRACTEUR ISEKI E 3112 22,3CH SO 6086 SN 21599 SA 16311 SH 60153	TS 4370	TRACTEUR T 6726 SN 21587 SA 10385 K	TU 325	TRACTEUR T 9337 SN 21587 SA 10022 SH 60134
	VISSE/SCHR + ASP/SAUGFILT	TS 4510	TRACTEUR T 1624 SN 6236 SA 10385 K	TV 1900 F	TRACTEUR T 9337 SN 21589
TM 3265 FH	TRACTEUR 2011 ISEKI E3CD-B70 SO 6086 SN 21599 SA 16370 SH 60153	TU 1600	TRACTEUR MITSUBISHI K3C T 8304 SN 21585	TX 1300	TRACTEUR T 8304 RT 1 SA 10695 SA 11608 K
		TU 180 F	TRACTEUR ISEKI T 9337 SN 21587 SA 10022 SH 60000 SH 60134	TX 1300 F	TRACTEUR T 8304 SN 21585 SA 10695
TM 3267	TRACTEUR 2018 ISEKI E3CD SO 6086 SN 25000 SN 21587 SA 16370 SH 60153	TU 205	TRACTEUR ISEKI T 9337 SN 21585 SA 10022	TX 1416	TRACTEUR T 8304
	IN LINE +	TU 315	TRACTEUR T 9337 SN 21587 SA 10022 SH 60134	TX 1500	TRACTEUR T 8304 SN 21585 SA 11608 K
TMG 18 H	TRACTEUR ISEKI E 393 G SO 6086 SN 21587 SA 16311 SH 60033	TU 318	TRACTEUR ISEKI T 9337 SN 21587 SA 10022 SH 60134	TX 1500 F	TRACTEUR T 8304 SN 21585 SA 10695
		TU 320	TRACTEUR T 9337 SN 21587 SA 10022 SH 60134	TX 2140	TRACTEUR T 8304 SN 21585 SA 11608 K
TS 1510	TRACTEUR T 8304 SA 10023	TU 324	TONDEUSE ISEKI T 9337 SN 21587 SA 10022 SH 60134	TX 2160	TRACTEUR ISEKI K3B T 8304 SN 21585 SA 11608 K SH 60022
TS 1910	TRACTEUR T 1624 SN 21587 SA 10023			TX 3210	TRACTEUR ISEKI T 9337 SN 20046 SA 11522 K SH 60000
TS 2205	TRACTEUR T 1624 SN 21587 SA 10023				
TS 3110	TRACTEUR T 1624 SN 6236 SA 10385 K				
TS 3310	TRACTEUR ISEKI T 601				

ISEKI		ISELI		JACOBSEN	
TXG 23		FENDEUSE		AR 522	
Type mach.	TRACTEUR	Type mach.	FENDEUSE	Type mach.	TONDEUSE
Annee/year	2003->	Mot.make	STEYR	Mot.make	KUBOTA
Mot.make	ISEKI	Oil/Oel :	SO 040	Oil/Oel :	SO 6001
Mot.type	31CLL1	Gasoil :	SN 1146	Gasoil :	FT 1907
Oil/Oel :	SO 6086	Air/Luft :	SA 13994	Air1/Luft:	SA 16059
Gasoil :	SN 21587	TS 225 EUROLINE		Air2/Luft:	SA 16080
Air/Luft :	SA 16311	Type mach.	FENDEUSE	Hydraulic:	SH 56756
Hydraulic:	SH 60153	Mot.make	LOMBARDINI	CUTT 22	
TXG 237		Mot.type	LDW 1404/B1	Type mach.	TONDEUSE
Type mach.	TRACTEUR	Oil/Oel :	SO 8148	Mot.make	HONDA
Annee/year	2011	Gasoil :	SN 555	Mot.type	GX 120
Mot.make	ISEKI	Air/Luft :	SA 16578	Air/Luft :	SA 12822
Oil/Oel :	SO 6086	Hydraulic:	SH 63061	Air/Luft :	SA 22822
Gasoil :	SN 21587	JACOBSEN			PREF/VORF
Air/Luft :	SA 16311	VOIR AUSSI/SEE/SIEHE RANSOMES		ECLIPSE 322	
Hydraulic:	SH 60153	Type mach.	.	Type mach.	TONDEUSE
XG 250		AERATOR VA 24		Annee/year	2010->
Type mach.	MINI DUMPER	Type mach.	AERATEUR	Type carr.	BI ENERGIE
Mot.make	KAWASAKI	Mot.make	HONDA	Mot.make	KUBOTA
Mot.type	FE 120	Mot.type	GX 340	Mot.type	Z 482
XG 450 D		cv/hp/ps	11 CH	Oil/Oel :	SO 6099
Type mach.	MINI DUMPER	Air/Luft :	SA 12000	Gasoil :	SN 21589
Mot.make	KAWASAKI	AERO KING 1321		Air/Luft :	SA 16056
Mot.type	FE 170	Type mach.	AERATEUR	ECLIPSE 322 G	
Air/Luft :	SA 12321	Mot.make	HONDA	Type mach.	TONDEUSE
XL 360		Mot.type	GX 340	Annee/year	2015
Type mach.	MINI DUMPER	cv/hp/ps	13 CH	Mot.make	VANGUARD
Mot.make	KAWASAKI	Air/Luft :	SA 12000	Oil/Oel :	SO 3335
Mot.type	FE 120 G	AR 250		Gasoil :	SN 20002
XL 400 F		Type mach.	TONDEUSE	Air/Luft :	SA 22359
Type mach.	MINI DUMPER	Mot.make	KUBOTA	Air/Luft :	SA 42359
Mot.make	KAWASAKI	Mot.type	V 1505-T	F 10	
Mot.type	FA 210 D	Oil/Oel :	SO 6117	Type mach.	TONDEUSE
Air/Luft :	SA 12335	Gasoil :	RT 16	Mot.make	PERKINS
XV 300		Gasoil :	SN 21589	Mot.type	4.236
Type mach.	MINI DUMPER	Gasoil :	SN 25107	cv/hp/ps	74 CH
Mot.make	HONDA	Gasoil :	SN 25106	Serie no	236JC00461
Mot.type	XV 160	Air1/Luft:	SA 16074	Oil/Oel :	SO 404
XV 55/H		Hydraulic:	SH 56761	Air/Luft :	SA 10387 K
Type mach.	MINI DUMPER	AR 3		Hydraulic:	SH 56107
Mot.make	HONDA	Type mach.	TONDEUSE	FAIRWAY 250	
Mot.type	GVX270	Mot.make	KUBOTA	Type mach.	TONDEUSE
Ess/Be :	BE 4018	Mot.type	D 1105 T-E3B	Mot.make	KUBOTA
Air/Luft :	SA 12179	Oil/Oel :	SO 6117	Mot.type	V 1305
Air/Luft :	SA 12406	Gasoil :	RT 16	Oil/Oel :	SO 6117
3135		Gasoil :	SN 21589	Gasoil :	RT 1
Type mach.	TRACTEUR	Gasoil :	SN 25107	Gasoil :	SN 25107
Mot.make	ISEKI	Gasoil :	SN 25106	Gasoil :	SN 25106
Hydraulic:	SH 60509	Air/Luft :	SA 16074	Air/Luft :	SA 16074
4370		Hydraulic:	SH 70060	Hydraulic:	SH 56761
Type mach.	TRACTEUR	Hydraulic:	SH 52095	FAIRWAY 305	
Oil/Oel :	T 6726	AR 5		Type mach.	TONDEUSE
Gasoil :	SN 21587	Type mach.	TONDEUSE	Mot.make	KUBOTA
Gasoil :	SN 20046	Annee/year	2007->	Mot.type	V 1505 E
Air/Luft :	SA 10385 K	Mot.make	KUBOTA	cv/hp/ps	28 CH
5470		Mot.type	V 2003	Serie no	CG200301->
Type mach.	TRACTEUR	Oil/Oel :	SO 6001	Oil/Oel :	SO 6117
Mot.make	ISEKI	Gasoil :	FT 1907	Gasoil :	RT 1
Oil/Oel :	T 1637	Air1/Luft:	SA 16059	Gasoil :	SN 21589
Gasoil :	SN 20046	Air2/Luft:	SA 16080	Gasoil :	SN 25107
Hydraulic:	SH 60232	Hydraulic:	SH 56756	Gasoil :	SN 25106
Trans/Get:	SH 60120			Air/Luft :	SA 16074
				Hydraulic:	SH 56761



JACOBSEN

FAIRWAY 305

Type mach. TONDEUSE
 Mot.make KUBOTA
 Serie no JN/KD/JT
 Oil/Oel : SO 6117
 Gasoil : RT 1 PRIM OU/ODER
 Gasoil : SN 21589 PRIM
 Gasoil : SN 25107 M16X1.5 OU/ODER
 Gasoil : SN 25106 M20X1.5
 Air/Luft : SA 16074
 Hydraulic: SH 56761

FAIRWAY 405

Type mach. TONDEUSE
 Mot.make KUBOTA
 Mot.type V 1505 E
 Serie no CH
 Oil/Oel : SO 6117
 Gasoil : RT 1 PRIM OU/ODER
 Gasoil : SN 21589 PRIM
 Gasoil : SN 25107 M16X1.5 OU/ODER
 Gasoil : SN 25106 M20X1.5
 Air/Luft : SA 16074
 Hydraulic: SH 56761

FAIRWAY 405

Type mach. TONDEUSE
 Mot.make KUBOTA
 Serie no JP/KE/JU
 Oil/Oel : SO 6117
 Gasoil : RT 1 PRIM OU/ODER
 Gasoil : SN 21589 PRIM
 Gasoil : SN 25107 M16X1.5 OU/ODER
 Gasoil : SN 25106 M20X1.5
 Air/Luft : SA 16074
 Hydraulic: SH 56761

FW 3800

Type mach. TONDEUSE
 Mot.make KUBOTA
 Oil/Oel : SO 6117
 Gasoil : SN 25106
 Air/Luft : SA 16074
 Hydraulic: SH 56561
 Trans/Get: SH 66375

G 20 D

Type mach. TONDEUSE
 Mot.make PERKINS
 Mot.type AD 3.152
 Oil/Oel : SO 475
 Gasoil : SN 001
 Air/Luft : SA 12463
 Hydraulic: SH 59030 RELEVAGE
 Direc/Ste: SH 59039

GA 30

Type mach. AERATEUR
 Mot.make KOHLER
 cv/hp/ps 18 CH
 Oil/Oel : SO 3339
 Ess/Be : SN 5066
 Air/Luft : SA 14528
 Air/Luft : SA 24528 PREF/VORF
 Hydraulic: SH 56560

GA 60

Type mach. AERATEUR
 Ess/Be : RT 2
 Air/Luft : SA 16056

JACOBSEN

GK II

Type mach. TONDEUSE
 Mot.make KOHLER
 Mot.type K 321 S
 cv/hp/ps 16 CH
 Air/Luft : SA 10793
 Air/Luft : SA 20793 PREF/VORF
 Hydraulic: SH 70001

GK IV / GK IV PLUS

Type mach. TONDEUSE
 Mot.make BRIGGS-STRATTON
 Mot.type 350447-1173 A1
 cv/hp/ps 18 CH
 Oil/Oel : SO 3335
 Ess/Be : SN 20002
 Air/Luft : SA 42359
 Air/Luft : SA 22359 PREF/VORF
 Hydraulic: SH 70001 +
 Hydraulic: SH 56053

GK IV

Type mach. TONDEUSE
 Mot.make KOHLER
 Mot.type M 16 S
 Air/Luft : SA 11932
 Air/Luft : SA 21932 PREF/VORF
 Hydraulic: SH 70001

GK IV DIESEL

Type mach. TONDEUSE
 Mot.make KUBOTA
 Mot.type D 600
 Oil/Oel : SO 6099
 Gasoil : SN 21589
 Air/Luft : SA 11608 K
 Hydraulic: SH 70001

GK IV PLUS DIESEL

Type mach. TONDEUSE
 Mot.make KUBOTA
 Mot.type D 662
 Oil/Oel : SO 6099
 Gasoil : SN 21589
 Air/Luft : SA 16056
 Hydraulic: SH 70001

GK V 1862 / GK V 1862 3 WHEELS

Type mach. TONDEUSE
 Mot.make BRIGGS-STRATTON
 Mot.type 350447-1173 A1
 Oil/Oel : SO 3335
 Air/Luft : SA 42359
 Air/Luft : SA 22359 PREF/VORF
 Hydraulic: SH 56053

GK V 1962 / GK V 1962 3 WHEELS

Type mach. TONDEUSE
 Mot.make KUBOTA
 Mot.type D 662 E
 cv/hp/ps 19 CH
 Oil/Oel : SO 6099
 Gasoil : SN 21589
 Air/Luft : SA 16056
 Hydraulic: SH 56053

GK VI

Type mach. TONDEUSE
 Mot.make KUBOTA
 Mot.type D 662
 Oil/Oel : SO 6099
 Gasoil : SN 21589
 Air/Luft : SA 16056
 Hydraulic: SH 56053

JACOBSEN

GK 518 18"

Type mach. TONDEUSE
 Mot.make HONDA
 Mot.type GX 120 K1QX
 cv/hp/ps 4 CH
 Air/Luft : SA 12820

GK 526 26" 11 LAMES

Type mach. TONDEUSE
 Mot.make HONDA
 Mot.type GX 120 K1QX
 cv/hp/ps 4 CH
 Air/Luft : SA 12820

GK 526 26" 7 LAMES

Type mach. TONDEUSE
 Mot.make HONDA
 Mot.type GX 120 K1QX
 cv/hp/ps 4 CH
 Air/Luft : SA 12820

GP 400

Type mach. TONDEUSE
 Annee/year 2011->
 Mot.make KUBOTA
 Mot.type D 722 E
 Oil/Oel : SO 6099
 Gasoil : SN 21589
 Air/Luft : SA 16056
 Hydraulic: SH 52095

GP 400

Type mach. TONDEUSE
 Mot.make BRIGGS-STRATTON
 Oil/Oel : SO 3335
 Ess/Be : SN 25000
 Air/Luft : SA 22359 PREF/VORF
 Air/Luft : SA 42359
 Hydraulic: SH 52095

GREENPLEX III

Type mach. TONDEUSE
 Annee/year 2003->
 Mot.make KUBOTA
 Mot.type D 722 E
 Oil/Oel : SO 6099
 Gasoil : RT 1 PREF/VORF
 Gasoil : SN 21589
 Air/Luft : SA 16056
 Hydraulic: SH 56107

GREENPLEX III

Type mach. TONDEUSE
 Mot.make BRIGGS-STRATTON
 Oil/Oel : SO 10001
 Ess/Be : SN 25000
 Air/Luft : SA 16056
 Hydraulic: SH 56107

GREENS MOWER 22

Type mach. TONDEUSE
 Mot.make ROBIN
 Air/Luft : SA 12166

GROOM MASTER

Type mach. RATEAU BUNKER
 Mot.make KUBOTA
 Mot.type Z 600
 Oil/Oel : SO 6105
 Gasoil : RT 1
 Gasoil : SN 21589
 Air/Luft : SA 11608 K OU/ODER
 Air/Luft : SA 16056 RADIALSEAL
 Hydraulic: SH 56560

JACOBSEN

LF 1880

Type mach. TONDEUSE
 Mot.make KUBOTA
 Oil/Oel : SO 6117
 Gasoil : SN 21589
 Air/Luft : SA 16074
 Hydraulic: SH 56107

LF 3400 TURBO 4WD

Type mach. TONDEUSE
 Mot.make KUBOTA
 Mot.type V 1505 TE
 Oil/Oel : SO 6117
 Gasoil : SN 25106
 Air/Luft : SA 16074
 Hydraulic: SH 56561 RETOUR/RUCK
 Trans/Get: SH 66375

LF 3400 2WD/4WD

Type mach. TONDEUSE
 Mot.make KUBOTA
 Mot.type V 1305 E
 Oil/Oel : SO 6117
 Gasoil : SN 25106
 Air/Luft : SA 16074
 Hydraulic: SH 56561 RETOUR/RUCK
 Hydraulic: SH 66375 CHARGE

LF 3407 2WD/4WD

Type mach. TONDEUSE
 Mot.make KUBOTA
 Mot.type V 1305 E
 Oil/Oel : SO 6117
 Gasoil : SN 25106
 Air/Luft : SA 16074
 Hydraulic: SH 56561 RETOUR/RUCK
 Trans/Get: SH 66375

LF 3800 TURBO

Type mach. TONDEUSE
 Mot.make KUBOTA
 Mot.type V 1505 TE
 Oil/Oel : SO 6117
 Gasoil : SN 25106
 Air/Luft : SA 16074
 Hydraulic: SH 56561 RETOUR/RUCK
 Trans/Get: SH 66375

LF 3800 2WD/4WD

Type mach. TONDEUSE
 Mot.make KUBOTA
 Mot.type V 1505 E
 Oil/Oel : SO 6117
 Gasoil : SN 25106
 Air/Luft : SA 16074
 Hydraulic: SH 56561 RETOUR/RUCK
 Hydraulic: SH 66375 CHARGE

LF 3810 2/4 WHEELS

Type mach. TONDEUSE
 Mot.make KUBOTA
 Mot.type V 1505
 Mot.type cv/hp/ps 38 CH
 Oil/Oel : SO 6117
 Gasoil : SN 25106
 Air/Luft : SA 10385 K
 Hydraulic: SH 56561 RETOUR/RUCK
 Trans/Get: SH 66419

JACOBSEN

LF 4675

Type mach. TONDEUSE
 Mot.make KUBOTA
 Mot.type V 1505
 Oil/Oel : SO 6117
 Gasoil : SN 25106
 Air/Luft : SA 16074
 Hydraulic: SH 66375 CHARGE
 Hydraulic: SH 56561 RETOUR/RUCK

LF 4677

Type mach. TONDEUSE
 Annee/year 2002->
 Mot.make KUBOTA
 Mot.type V 1505 T
 Mot.type cv/hp/ps 44 CH
 Oil/Oel : SO 6117
 Gasoil : SN 25106
 Air/Luft : SA 16074
 Hydraulic: SH 66375 CHARGE
 Hydraulic: SH 56561 RETOUR/RUCK

LF 510

Type mach. TONDEUSE
 Mot.make KUBOTA
 Oil/Oel : SO 6117
 Gasoil : SN 21589
 Air/Luft : SA 16074
 Hydraulic: SH 56107 RETOUR/RUCK
 Hydraulic: SH 66375 CHARGE

LF 550

Type mach. TONDEUSE
 Annee/year 2012->
 Mot.make KUBOTA
 Mot.type V 1505-E3B
 Oil/Oel : SO 6117
 Gasoil : SN 25106
 Air/Luft : SA 16074
 Hydraulic: SH 66419 +
 Hydraulic: SH 56561 RETOUR/RUCK

LF 550

Type mach. TONDEUSE
 Mot.make KUBOTA
 Oil/Oel : SO 6117
 Gasoil : SN 25106
 Air/Luft : SA 16074
 Hydraulic: SH 66375 CHARGE
 Hydraulic: SH 56561 RETOUR/RUCK

LF 570

Type mach. TONDEUSE
 Annee/year 2012->
 Mot.make KUBOTA
 Oil/Oel : SO 6117
 Gasoil : FT 1907 3/4"-16UNF OU/ODER
 Gasoil : SN 25106 M20X1.5
 Air/Luft : SA 10387 K OU/ODER
 Air/Luft : SA 16074
 Hydraulic: SH 66375 CHARGE
 Hydraulic: SH 56561 RETOUR/RUCK

LF 570 4 WD

Type mach. TONDEUSE
 Annee/year 2011->
 Mot.make KUBOTA
 Mot.type V 1505 T
 Oil/Oel : SO 6117
 Gasoil : SN 25106
 Air/Luft : SA 16074
 Hydraulic: SH 66375 CHARGE
 Hydraulic: SH 56561 RETOUR/RUCK

JACOBSEN

MP 653

Type mach. TONDEUSE
 Annee/year 2016
 Mot.make KUBOTA
 Mot.type V2403-CR
 Gasoil : SN 70431
 Air1/Luft: SA 16059
 Air2/Luft: SA 16080

PGM 22"

Type mach. TONDEUSE
 Mot.make HONDA
 Mot.type GX 120 K1QX
 cv/hp/ps 4 CH
 Air/Luft : SA 12820

PRESTART

Type mach. TONDEUSE
 Mot.make KOHLER
 Mot.type MAGNUM 18
 cv/hp/ps 18 CH
 Oil/Oel : SO 128
 Air/Luft : SA 14528

R 3

Type mach. TONDEUSE
 Mot.make KUBOTA
 Mot.type D 1105 T
 Oil/Oel : SO 6117
 Gasoil : SN 25106
 Hydraulic: SH 70060 OU/ODER
 Hydraulic: SH 52095

R 311

Type mach. TONDEUSE
 Mot.make KUBOTA
 Mot.type V 2203-M-EU3
 Oil/Oel : SO 6117
 Oil/Oel : SO 6001 M20X1.5 OU/ODER
 Gasoil : FT 1907 3/4"-16UNF
 Air/Luft : SA 10387 K
 Hydraulic: SH 66375
 Hydraulic: SH 56213 RETOUR/RUCK

R 311 T

Type mach. TONDEUSE
 Annee/year 2013
 Mot.make KUBOTA
 Mot.type V 2403-T
 Oil/Oel : SO 6001 3/4"-16UNF
 Gasoil : FT 1907
 Air1/Luft: SA 16059
 Air2/Luft: SA 16080
 Hydraulic: SH 66375
 Hydraulic: SH 56213 RETOUR/RUCK

ROTARY 20" 2 TEMPS

Type mach. TONDEUSE
 Mot.make JACOBSEN
 Mot.type EC 13 V
 cv/hp/ps 4,2 CH

ROTARY 20" 4 TEMPS

Type mach. TONDEUSE
 Mot.make BRIGGS-STRATTON
 Mot.type 12 G 802
 cv/hp/ps 5 CH
 Serie no 0847
 Air/Luft : SA 11120

SAND SCORPION D

Type mach. RATEAU BUNKER
 Mot.make KUBOTA
 Mot.type D 662-EB
 Serie no 1601->
 Oil/Oel : SO 6099
 Gasoil : SN 21589
 Air/Luft : SA 16056
 Hydraulic: SH 56107

JACOBSEN

SAND SCORPION G

Type mach. RATEAU BUNKER
 Mot.make BRIGGS-STRATTON
 Mot.type 303447-1269A1
 Serie no 1601->
 Oil/Oel : SO 3335
 Ess/Be : SN 20002
 Air/Luft : SA 22359 PREF/VORF
 Air/Luft : SA 42359
 Hydraulic: SH 56107

SCARIFICATEUR

Type mach. SCARIFICATEUR
 Air/Luft : SA 10793
 Air/Luft : SA 20793 PREF/VORF

SIMPLEX

Type mach. TONDEUSE
 Mot.make HONDA
 Mot.type GX 120
 Air/Luft : SA 12822

SLF 1880

Type mach. TONDEUSE
 Mot.make KUBOTA
 Oil/Oel : SO 6117
 Gasoil : SN 21589
 Air/Luft : SA 16074
 Hydraulic: SH 56107

SMITHCO SUPER RAKE

Type mach. RATEAU BUNKER
 Mot.make KOHLER
 Mot.type MAGNUM 16
 Gasoil : SN 20104
 Air/Luft : SA 11608 K
 Hydraulic: SH 56107

SMITHCO SUPER RAKE

Type mach. RATEAU BUNKER
 Mot.make KUBOTA
 Mot.type Z 482
 Oil/Oel : SO 6099
 Gasoil : SN 21590
 Air/Luft : SA 16056
 Hydraulic: SH 56107

ST 5111

Type mach. TONDEUSE
 Mot.make KUBOTA
 Mot.type V 2203 B
 cv/hp/ps 51 CH
 Oil/Oel : SO 6001
 Gasoil : FT 1907
 Air/Luft : SA 10387 K
 Hydraulic: SH 56213 RETOUR/RUCK
 Hydraulic: SH 66419 GAVAGE

SV 2322 TRUCK

Type mach. TONDEUSE
 Mot.make KUBOTA
 Mot.type D 905 E
 cv/hp/ps 23 CH
 Oil/Oel : SO 6105
 Gasoil : SN 20078 OU/ODER
 Gasoil : SN 21589
 Air/Luft : SA 11608 K
 Hydraulic: SH 56107

JACOBSEN

SV 3422 TRUCK

Type mach. TONDEUSE
 Mot.make FORD
 Mot.type VSG-411
 cv/hp/ps 45 H
 Oil/Oel : SO 3339
 Ess/Be : BE 5027
 Air/Luft : SA 11608 K
 Hydraulic: SH 56107

TF 60

Type mach. TONDEUSE
 Mot.make KUBOTA
 Mot.type D 600 B
 Oil/Oel : SO 6105
 Gasoil : SN 21589
 Air/Luft : SA 11608 K
 Hydraulic: SH 70001

TR 3

Type mach. TONDEUSE
 Annee/year 2006->
 Mot.make KUBOTA
 Mot.type D 1105-EU2
 Oil/Oel : SO 6117
 Gasoil : RT 1 PRIM
 Gasoil : SN 25106
 Air/Luft : SA 16074
 Hydraulic: SH 70060 OU/ODER
 Hydraulic: SH 52095

TRI KING 1471

Type mach. TONDEUSE
 Mot.make KOHLER
 Air/Luft : SA 14528
 Hydraulic: SH 56107

TRI KING 1671 D

Type mach. TONDEUSE
 Mot.make KUBOTA
 Mot.type D 600 B
 Oil/Oel : SO 6067
 Gasoil : SN 21589
 Air/Luft : SA 11608 K
 Hydraulic: SH 56107

TRI KING 1671 G

Type mach. TONDEUSE
 Mot.make KOHLER
 Oil/Oel : SO 3335
 Air/Luft : SA 14528
 Hydraulic: SH 56107

TRI KING 1672 D

Type mach. TONDEUSE
 Mot.make KUBOTA
 Mot.type D 600 B
 Oil/Oel : SO 6105
 Gasoil : SN 21589
 Air/Luft : SA 11608 K
 Hydraulic: SH 56560

TRI KING 1684 D

Type mach. TONDEUSE
 Mot.make KUBOTA
 Oil/Oel : SO 6105
 Air/Luft : SA 11608 K
 Hydraulic: SH 56107

JACOBSEN

TRI KING 1800 G

Type mach. TONDEUSE
 Mot.make BRIGGS-STRATTON
 Mot.type 350447-1169 A1
 cv/hp/ps 18 CH
 Oil/Oel : SO 3335
 Ess/Be : SN 20002
 Air/Luft : SA 42359
 Air/Luft : SA 22359
 Hydraulic: SH 56107 PREF/VORF
 Hydraulic: SH 56107 RETOUR/RUCK + CHARGE

TRI KING 1900 D

Type mach. TONDEUSE
 Mot.make KUBOTA
 Mot.type D 622 E
 cv/hp/ps 19,2 CH
 Oil/Oel : SO 6099
 Gasoil : SN 21589
 Air/Luft : SA 16056
 Hydraulic: SH 56107 RETOUR/RUCK + CHARGE
 Hydraulic: SH 56107

TURF CAT DW 220

Type mach. TONDEUSE
 Oil/Oel : SO 6105
 Gasoil : SN 21589
 Air/Luft : SA 10385 K
 Hydraulic: SH 70001

TURF CAT II

Type mach. TONDEUSE
 Mot.make KOHLER
 Mot.type K 341 QS

TURF CAT II

Type mach. TONDEUSE
 Mot.make KUBOTA
 Mot.type D 950
 Oil/Oel : SO 6105
 Gasoil : SN 21589
 Air/Luft : SA 10385 K
 Hydraulic: SH 70001

TURF CAT IV

Type mach. TONDEUSE
 Mot.make KUBOTA
 Oil/Oel : SO 6105
 Gasoil : SN 21589
 Air/Luft : SA 10385 K
 Hydraulic: SH 56560
 Hydraulic: SH 70001

TURF CAT T455 G 2 WHEELS

Type mach. TONDEUSE
 Mot.make FORD
 Mot.type VSG-411
 cv/hp/ps 45 CH
 Oil/Oel : SO 3339
 Air/Luft : SA 10385 K
 Hydraulic: SH 56107

TURF CAT 72

Type mach. TONDEUSE
 Mot.make KUBOTA
 Oil/Oel : SO 6105
 Gasoil : SN 21589
 Air/Luft : SA 10385 K
 Hydraulic: SH 70001

TURF KING II

Type mach. TONDEUSE
 Mot.make KOHLER
 Mot.type K 321 QS

JACOBSEN

TURF RAKE

Type mach. TONDEUSE
 Mot.make BRIGGS-STRATTON
 Mot.type 130202
 cv/hp/ps 5 CH
 Serie no 4015-01
 Air/Luft : SA 11120

TURF T423 D 2/4 WHEELS

Type mach. TONDEUSE
 Mot.make KUBOTA
 Mot.type D 905 E
 cv/hp/ps 22,5 CH
 Oil/Oel : SO 6105
 Gasoil : SN 21589
 Air/Luft : SA 10385 K
 Hydraulic: SH 56107

TURF T428 D 2/4 WHEELS

Type mach. TONDEUSE
 Mot.make KUBOTA
 Oil/Oel : SO 6117
 Gasoil : SN 21589
 Air/Luft : SA 10385 K
 Hydraulic: SH 56107

1110 HAULER

Type mach. TRANSPORTEUR
 Mot.make FUJI OHC
 Mot.type 2 CYL
 cv/hp/ps 11 CH
 Air/Luft : SA 12194

2015 TRUCK

Type mach. TRANSPORTEUR
 Mot.make ONAN
 Mot.type P220G111212G
 cv/hp/ps 20 CH
 Serie no A973636498

2315 TRUCK

Type mach. TRANSPORTEUR
 Mot.make KUBOTA
 Mot.type D 905 E
 cv/hp/ps 23 CH
 Oil/Oel : SO 6105
 Gasoil : SN 21589
 Air/Luft : SA 11608 K
 Hydraulic: SH 56107

405 4WD

Type mach. TONDEUSE
 Mot.make KUBOTA
 Mot.type V 1505
 Oil/Oel : SO 6117
 Gasoil : BE 8805
 Gasoil : SN 25106
 Gasoil : SN 452
 Air/Luft : SA 16074
 Hydraulic: SH 56761

PREF/VORF
 M20X1.05 OU/ODER
 M16X11.5

5 GANG RANGER HYDRAULIC

Type mach. TONDEUSE
 Hydraulic: SH 56509

6 E 12

Type mach. TONDEUSE
 Mot.make KOHLER
 Mot.type K 301 AOS
 Air/Luft : SA 10793
 Air/Luft : SA 20793
 Trans/Get: SH 62101

PREF/VORF
 HYDROST

JACOBSEN

720 E

Type mach. BALAYEUSE
 Mot.make KOHLER
 Mot.type COMMAND CH 14 S
 cv/hp/ps 14 CH
 Serie no PA1828
 Oil/Oel : SO 3335
 Air/Luft : SA 10793

720 EHL

Type mach. BALAYEUSE
 Mot.make KOHLER
 Mot.type COMMAND CH 14 S
 cv/hp/ps 14 CH
 Serie no PA1828
 Oil/Oel : SO 3335
 Air/Luft : SA 10793
 Hydraulic: SH 56107

JARDIMECA

MT 160

Type mach. MOTOBINEUSE
 Annee/year 2013
 Mot.make HONDA
 Mot.type GC 160
 Air/Luft : SA 12281

JCB

FM 30

Type mach. TONDEUSE
 Gasoil : SN 25027

GROUNDHOG

Type mach. TRANSPORTEUR
 Annee/year 2007->
 Mot.make PERKINS
 Mot.type 8XL
 Oil/Oel : SO 11040
 Gasoil : MO 5296
 Gasoil : SN 001
 Air1/Luft: SA 16056

PPE

WORKMAX 800 D

Type mach. TRANSPORTEUR
 Mot.make YANMAR
 Oil/Oel : T 600
 Gasoil : SN 21587
 Air1/Luft: SA 16056
 Air2/Luft: SA 16129

ZT 20 D

Type mach. TONDEUSE
 Annee/year 2007->
 cv/hp/ps 18 CH

327 HST

Type mach. TRACTEUR
 Annee/year 2007->
 Oil/Oel : T 59
 Trans/Get: SH 66266

331 HST

Type mach. TRACTEUR
 Annee/year 2007->
 Oil/Oel : T 59
 Trans/Get: SH 66266

332 HST

Type mach. TRACTEUR
 Annee/year 2007->
 Oil/Oel : T 59
 Trans/Get: SH 66266

JCB

335 HST

Type mach. TRACTEUR
 Annee/year 2007->
 Oil/Oel : T 59
 Trans/Get: SH 66266

354

Type mach. TRACTEUR
 Mot.make PERKINS
 Mot.type 404D22
 Oil/Oel : SO 11110
 Gasoil : SN 001
 Air1/Luft: SA 16683
 Air2/Luft: SA 16080
 Hydraulic: SH 60531

JENSEN

A 328

Type mach. BROYEUR
 Mot.make HATZ
 Mot.type 3 L 41 C
 Oil/Oel : SO 053
 Air/Luft : SA 10126

A 328 CHENILLE

Type mach. BROYEUR
 Mot.make KUBOTA
 Oil/Oel : SO 6001
 Gasoil : FT 6243
 Air1/Luft: SA 16580
 Air2/Luft: SA 16302

A 540 TX

Type mach. BROYEUR
 Annee/year 2012->
 Mot.make KUBOTA
 Mot.type D 1703 M
 Oil/Oel : SO 6001
 Gasoil : SN 25964
 Air1/Luft: SA 10387 K
 Hydraulic: SH 75184
 Hydraulic: SH 75162

X2 +
 X2

JO BEAU

B 31-110

Type mach. ROGNEUSE
 Annee/year 2010
 Mot.make VANGUARD
 Oil/Oel : SO 10001
 Ess/Be : RT 1
 Air1/Luft: SA 16074
 Air2/Luft: SA 16190
 Hydraulic: CR 30/3
 Hydraulic: SH 63063

+
 VISSE/SCHR

PRO CHIPPER M 300

Type mach. BROYEUR
 Annee/year 2013
 Mot.make HONDA
 Mot.type GX 390
 Air/Luft : SA 12000

JOHN DEERE

A 820 V

Type mach. TRACTEUR
 Air/Luft : SA 16060

JOHN DEERE

AERCORE 800

Type mach. AERATEUR
 Mot.make KOHLER
 Mot.type COMMAND 18
 Oil/Oel : SO 10001
 Gasoil : RT 1
 Air/Luft : SA 12217

C 52 V

Type mach. TONDEUSE
 Mot.make BRIGGS-STRATTON
 Air/Luft : SA 22727 PREF/VORF
 Air/Luft : SA 12727

C 52 VK

Type mach. TONDEUSE
 Mot.make KAWASAKI
 Oil/Oel : T 1636
 Air/Luft : SA 12360

D 110

Type mach. TONDEUSE
 Mot.make BRIGGS-STRATTON
 Mot.type MODEL 33
 Air/Luft : SA 12753
 Air/Luft : SA 22753 PREF/VORF

D 120

Type mach. TONDEUSE
 Mot.make BRIGGS-STRATTON
 Mot.type MODEL 33
 Air/Luft : SA 12753
 Air/Luft : SA 22753 PREF/VORF

D 45 C

Type mach. SCARIFICATEUR
 Mot.make BRIGGS-STRATTON
 Air/Luft : SA 12727 ROND OU/ODER
 Air/Luft : SA 22727 PREF/VORF
 Air/Luft : SA 11120 PANNEL
 Air/Luft : SA 11122 PREF/VORF

F 114 S

Type mach. TONDEUSE
 Mot.make JOHN DEERE
 Oil/Oel : T 1636
 Gasoil : RT 2

F 1145

Type mach. TONDEUSE
 Mot.make YANMAR
 Mot.type 3 TNE 68
 Oil/Oel : SO 6117
 Gasoil : SN 21590
 Air1/Luft: SA 16038
 Air2/Luft: SA 16039
 Hydraulic: SH 66078
 Hydraulic: SH 77065 CREP/SAUGFILT

F 525

Type mach. TONDEUSE
 Mot.make KAWASAKI
 Oil/Oel : T 1636
 Gasoil : RT 2
 Air/Luft : SA 12304
 Trans/Get: SH 56109

F 72 S

Type mach. TONDEUSE
 Mot.make JOHN DEERE
 Oil/Oel : T 1636
 Gasoil : RT 5
 Air/Luft : SA 11117
 Air/Luft : SA 21117 PREF/VORF

JOHN DEERE

F 725

Type mach. TRACTEUR
 Mot.make KAWASAKI
 Oil/Oel : T 1636
 Ess/Be : RT 2
 Air/Luft : SA 12310
 Air/Luft : SA 22310 PREF/VORF
 Hydraulic: SH 59011 +
 Hydraulic: SH 66170

F 735

Type mach. TONDEUSE
 Oil/Oel : T 600
 Gasoil : BE 1195
 Air1/Luft: SA 16056
 Air2/Luft: SA 16129

F 925

Type mach. TONDEUSE
 Oil/Oel : T 600
 Gasoil : SN 1209 ->130270
 Gasoil : SN 21590 130271->
 Air1/Luft: SA 16038 130177->
 Air2/Luft: SA 16039 130177->
 Air1/Luft: SA 16066 ->130176
 Air2/Luft: SA 16070 ->130176
 Hydraulic: SH 56214

F 935

Type mach. TONDEUSE
 Mot.make YANMAR
 Oil/Oel : T 600
 Gasoil : SN 1209 ->131200
 Gasoil : SN 21590 131201->
 Air1/Luft: SA 16066 ->130726
 Air2/Luft: SA 16070 ->130726
 Air1/Luft: SA 16038 130727->
 Air2/Luft: SA 16039 130727->
 Hydraulic: SH 56214

GATOR HPX 4X4

Type mach. TRANSPORTEUR
 Annee/year 2005->
 Mot.make YANMAR
 Mot.type 3 TNV 70
 Oil/Oel : T 600
 Gasoil : SN 21587
 Air1/Luft: SA 16056
 Air2/Luft: SA 16129

GATOR TX

Type mach. TRANSPORTEUR
 Mot.make KAWASAKI
 Mot.type FH 601 D
 Oil/Oel : T 1636
 Ess/Be : RT 2
 Air1/Luft: SA 16056

GATOR TX 4X2

Type mach. TRANSPORTEUR
 Annee/year 2016
 Mot.make KAWASAKI
 Mot.type FJ 400 D
 Oil/Oel : T 1636
 Gasoil : RT 2
 Air1/Luft: SA 16056

GATOR XUV 550

Type mach. TRANSPORTEUR
 Annee/year 2012
 Mot.make BRIGGS-STRATTON
 Oil/Oel : SO 10001
 Ess/Be : RT 2
 Air/Luft : SA 16074

JOHN DEERE

GATOR XUV 855 D

Type mach. TRANSPORTEUR
 Annee/year 2013->
 Mot.make YANMAR
 Mot.type 3TNV70-AJUV
 Oil/Oel : T 600
 Gasoil : SN 21590
 Air1/Luft: SA 16056
 Air2/Luft: SA 16129

GATOR 4X2 E

Type mach. TRANSPORTEUR
 Mot.make KAWASAKI
 Mot.type FE 290
 cv/hp/ps 10 CH
 Oil/Oel : T 1636
 Ess/Be : RT 2
 Air1/Luft: SA 16056

GATOR 4X2 TX

Type mach. TRANSPORTEUR
 Annee/year 2011->
 Mot.make KAWASAKI
 Mot.type FH 601 D
 Oil/Oel : T 1636
 Ess/Be : RT 2
 Air/Luft : SA 16056

GATOR 6X4

Type mach. TRANSPORTEUR
 Oil/Oel : T 1636
 Ess/Be : RT 2
 Air1/Luft: SA 16056

GATOR 6X4 D

Type mach. TRANSPORTEUR
 Mot.make YANMAR
 Oil/Oel : T 600
 Gasoil : RT 2 PREF/VORF
 Gasoil : SN 21587
 Air1/Luft: SA 16056
 Air2/Luft: SA 16129

GT 235

Type mach. TONDEUSE
 Mot.make KAWASAKI
 Oil/Oel : T 1636
 Air/Luft : SA 12327

GT 245

Type mach. TONDEUSE
 Mot.make KAWASAKI
 Oil/Oel : T 1636
 Ess/Be : RT 2
 Air/Luft : SA 12357
 Air/Luft : SA 22357 PREF/VORF

GX 1320

Type mach. TONDEUSE
 Mot.make KAWASAKI
 Oil/Oel : T 1636
 Ess/Be : RT 1
 Air/Luft : SA 12311

GX 145

Type mach. TONDEUSE
 Annee/year 2006
 Oil/Oel : SO 10001
 Ess/Be : RT 2
 Air/Luft : SA 12140
 Air/Luft : SA 22140 PREF/VORF

GOLF - ESPACES VERTS | PARKS & GOLFS | MOTOR - GARTENGERÄTE

JOHN DEERE		JOHN DEERE		JOHN DEERE	
GX 255	TRACTEUR KAWASAKI	JM 46	TONDEUSE BRIGGS-STRATTON	LA 165	TONDEUSE BRIGGS-STRATTON
Type mach. Mot.make	T 1636 RT 2	Type mach. Mot.make	SA 22727 SA 12727	Type mach. Mot.make	SO 10001 RT 2 SA 12393 SA 22393
Oil/Oel :	SA 22357 SA 12357	Oil/Oel :	SA 22309	Oil/Oel :	SA 22393
Ess/Be :	SH 70118	Ess/Be :	SA 22309	Ess/Be :	SA 22393
Air/Luft :		Air/Luft :	SA 22309	Air/Luft :	SA 22393
Air/Luft :		Air/Luft :	SA 22309	Air/Luft :	SA 22393
Trans/Get:		Air/Luft :	SA 22309	Air/Luft :	SA 22393
GX 325	TRACTEUR SH 70118	JS 63 V	TONDEUSE BRIGGS-STRATTON 850 E	LA 175	TONDEUSE BRIGGS-STRATTON
Type mach. Trans/Get:	SH 70118	Type mach. Mot.make Mot.type	SA 12444	Type mach. Mot.make	SO 10001 RT 2 SA 12393 SA 22393
		Air/Luft :	SA 12444	Oil/Oel :	SA 12393
GX 335	TRACTEUR KAWASAKI	JX 75	TONDEUSE KAWASAKI	LT 150	TONDEUSE
Type mach. Mot.make	T 1636 RT 2	Type mach. Mot.make	SA 12360 SA 22360 SA 12309 SA 22309	Type mach.	TONDEUSE
Oil/Oel :	SA 22310 SA 12310	Oil/Oel :	SA 22309	Trans/Get:	SH 70301
Ess/Be :	SH 70118	Ess/Be :	SA 22309	LT 160	TONDEUSE KOHLER
Air/Luft :		Air/Luft :	SA 22309	Type mach. Mot.make	SO 10001 SN 20106 SA 11134 SA 21134
Air/Luft :		Air/Luft :	SA 22309	Oil/Oel :	SA 11134
Trans/Get:		Air/Luft :	SA 22309	Gasoil :	SA 21134
				Air/Luft :	SA 21134
GX 335	TRACTEUR KAWASAKI FH 601	JX 85	TONDEUSE KAWASAKI	LT 155	TRACTEUR SH 70301
Type mach. Mot.make Mot.type	T 1636 RT 2	Type mach. Mot.make	SA 22309	Type mach.	TRACTEUR
Oil/Oel :	SA 22310 SA 12310	Oil/Oel :	SA 22309	Trans/Get:	SH 70301
Ess/Be :	SH 70118	Ess/Be :	SA 22309	LT 166	TRACTEUR SH 70301
Air/Luft :		Air/Luft :	SA 22309	Type mach. Mot.make	TONDEUSE KOHLER
Air/Luft :		Air/Luft :	SA 22309	Oil/Oel :	SO 10001 SN 20106 SA 11134 SA 21134
Trans/Get:		Air/Luft :	SA 22309	Gasoil :	SA 21134
				Air/Luft :	SA 21134
GX 345	TRACTEUR SH 70118	JX 90	TONDEUSE KAWASAKI	LT 166	TRACTEUR SH 70301
Type mach. Trans/Get:	SH 70118	Type mach. Mot.make	SA 22360 SA 22360	Type mach. Mot.make	TONDEUSE KOHLER
		Oil/Oel :	SA 22360	Oil/Oel :	SO 10001 SN 20106 SA 11134 SA 21134
GX 355	TRACTEUR	Air/Luft :	SA 22360	Gasoil :	SA 21134
Type mach.	TRACTEUR	Air/Luft :	SA 22360	Air/Luft :	SA 21134
Oil/Oel :	T 600				
Ess/Be :	BE 1195				
Air/Luft :	SA 16536				
Trans/Get:	SH 70118				
HD 45	TONDEUSE 14 CH	JX 90 CB	TONDEUSE 2011 KAWASAKI	LTR 155	TONDEUSE KOHLER CV 15 S
Type mach. cv/hp/ps	T 1636	Type mach. Annee/year Mot.make	T 1636 SA 12501	Type mach. Mot.make Mot.type	SO 3335 SA 11117 SA 21117
Oil/Oel :	RT 2	Oil/Oel :	SA 12501	Oil/Oel :	SA 11117
Ess/Be :	SA 12311	Air/Luft :	SA 12501	Air/Luft :	SA 21117
Air/Luft :	SA 22311			Air/Luft :	SA 21117
Air/Luft :					
HD 75	TONDEUSE 17 CH	L 105	TONDEUSE BRIGGS-STRATTON INTEK 14.5	LTR 166	TONDEUSE BRIGGS-STRATTON
Type mach. cv/hp/ps	T 1636	Type mach. Mot.make Mot.type	SN 20106 SA 22257 SA 12257	Type mach. Mot.make	SO 10001 RT 2 SA 22359
Oil/Oel :	RT 2	Ess/Be :	SA 12257	Oil/Oel :	SA 22359
Ess/Be :	SA 12304	Air/Luft :	SA 12257	Gasoil :	SA 22359
Air/Luft :	SA 22304	Air/Luft :	SA 12257	Air/Luft :	SA 22359
Air/Luft :					
JDF 70	TRACTEUR SO 014 SN 203 SA 16293 SA 16285	LA 125	TONDEUSE BRIGGS-STRATTON MODEL 33	LTR 180	TRACTEUR KAWASAKI
Type mach. Oil/Oel :	SO 014	Type mach. Mot.make Mot.type	SA 12753 SA 22753	Type mach. Mot.make	T 1636 RT 2
Gasoil :	SN 203	Air/Luft :	SA 22753	Oil/Oel :	SA 22076
Air1/Luft:	SA 16293	Air/Luft :	SA 22753	Air/Luft :	SA 12327
Air2/Luft:	SA 16285				
JM 36	TONDEUSE 2010-> BRIGGS-STRATTON	LA 155	TONDEUSE BRIGGS-STRATTON	LX 172	TONDEUSE 01.95->12.97 KAWASAKI FC420V 14HP/10KW
Type mach. Annee/year Mot.make	SA 11122 SA 11120	Type mach. Mot.make	SO 10001 RT 2 SA 12393 SA 22393	Type mach. Annee/year Mot.make Mot.type cv/hp/ps	T 1636 RT 2 SA 12311 SA 22311
Oil/Oel :	SA 11122	Oil/Oel :	SA 22393	Oil/Oel :	SA 12311
Ess/Be :	SA 11120	Ess/Be :	SA 22393	Ess/Be :	SA 22311
Air/Luft :		Air/Luft :	SA 22393	Air/Luft :	SA 22311
Air/Luft :		Air/Luft :	SA 22393	Air/Luft :	SA 22311

JOHN DEERE

LX 173

Type mach. TONDEUSE
 Année/year 01.96->12.98
 Mot.make KOHLER
 Mot.type CV15S
 cv/hp/ps 15HP/11KW
 Oil/Oel : SO 10001
 Ess/Be : RT 2
 Air/Luft : SA 11117
 Air/Luft : SA 21117 PREF/VORF

LX 176

Type mach. TONDEUSE
 Année/year 01.91->12.98
 Mot.make KAWASAKI
 Mot.type FC420V
 cv/hp/ps 14HP/10KW
 Oil/Oel : T 1636
 Ess/Be : RT 2
 Air/Luft : SA 12311
 Air/Luft : SA 22311 PREF/VORF

LX 178

Type mach. TONDEUSE
 Année/year 01.91->12.98
 Mot.make KAWASAKI
 Mot.type FD 440V
 cv/hp/ps 15HP/11KW
 Oil/Oel : T 1636
 Ess/Be : RT 2
 Air/Luft : SA 12324
 Air/Luft : SA 22324 PREF/VORF

LX 186

Type mach. TONDEUSE
 Année/year 01.91->12.92
 Mot.make KAWASAKI
 Mot.type FC540V
 cv/hp/ps 17HP/12KW
 Oil/Oel : T 1636
 Ess/Be : RT 2
 Air/Luft : SA 12304
 Air/Luft : SA 22304 PREF/VORF

LX 188

Type mach. TONDEUSE
 Année/year 01.92->12.98
 Mot.make KAWASAKI
 Mot.type FD501V
 cv/hp/ps 17HP/12KW
 Oil/Oel : T 1636
 Ess/Be : RT 2
 Air/Luft : SA 12324
 Air/Luft : SA 22324 PREF/VORF

LX 255

Type mach. TONDEUSE
 Année/year 01.99->12.01
 Mot.make KOHLER
 Mot.type CV15S
 cv/hp/ps 15HP/11KW
 Oil/Oel : SO 10001
 Ess/Be : RT 2
 Air/Luft : SA 11117
 Air/Luft : SA 21117 PREF/VORF

LX 255

Type mach. TONDEUSE
 Année/year 01.99->12.01
 Mot.make KOHLER
 Mot.type CV460S
 cv/hp/ps 16HP/11KW
 Oil/Oel : SO 10001
 Ess/Be : RT 2
 Air/Luft : SA 11134
 Air/Luft : SA 21134 PREF/VORF

JOHN DEERE

LX 266

Type mach. TONDEUSE
 Année/year 01.01->12.03
 Mot.make KOHLER
 Mot.type CV460S
 cv/hp/ps 16HP/11KW
 Oil/Oel : SO 10001
 Ess/Be : RT 2
 Air/Luft : SA 11134
 Air/Luft : SA 21134 PREF/VORF

LX 277

Type mach. TONDEUSE
 Année/year 01.99->12.03
 Mot.make KAWASAKI
 Mot.type FH500V
 cv/hp/ps 17HP/12KW
 Oil/Oel : T 1636
 Ess/Be : RT 2
 Air/Luft : SA 12327
 Air/Luft : SA 22076 PREF/VORF

LX 279

Type mach. TONDEUSE
 Année/year 01.99->12.03
 Mot.make KAWASAKI
 Mot.type FD501V
 cv/hp/ps 17HP/12KW
 Oil/Oel : T 1636
 Ess/Be : RT 2
 Air/Luft : SA 12310
 Air/Luft : SA 22310 PREF/VORF

LX 280

Type mach. TONDEUSE
 Année/year 01.04->12.05
 Mot.make KAWASAKI
 Mot.type FH580V
 cv/hp/ps 18HP/13KW
 Oil/Oel : T 1636
 Ess/Be : RT 2
 Air/Luft : SA 12327
 Air/Luft : SA 22076 PREF/VORF

LX 288

Type mach. TONDEUSE
 Année/year 01.99->12.03
 Mot.make BRIGGS-STRATTON
 Mot.type DBS18-35077
 cv/hp/ps 18HP/13KW
 Oil/Oel : SO 10001
 Ess/Be : RT 2
 Air/Luft : SA 42359
 Air/Luft : SA 22359 PREF/VORF

LX 288

Type mach. TONDEUSE
 Année/year 01.99->12.03
 Mot.make KAWASAKI
 Mot.type FH580V
 cv/hp/ps 18HP/13KW
 Oil/Oel : T 1636
 Ess/Be : RT 2
 Air/Luft : SA 12327
 Air/Luft : SA 22076 PREF/VORF

LX 289

Type mach. TONDEUSE
 Année/year 01.04->12.05
 Mot.make KAWASAKI
 Mot.type FD501V
 cv/hp/ps 17HP/12KW
 Oil/Oel : T 1636
 Ess/Be : RT 2
 Air/Luft : SA 12310
 Air/Luft : SA 22310 PREF/VORF

JOHN DEERE

PRO GATOR 2020

Type mach. TRANSPORTEUR
 Mot.make YANMAR
 Mot.type 3 TG 72
 cv/hp/ps 26 CH
 Oil/Oel : T 600
 Gasoil : SN 21590
 Air1/Luft : SA 16056
 Air2/Luft : SA 16129
 Hydraulic : SH 70005

PRO GATOR 2030/A

Type mach. TRANSPORTEUR
 Mot.make YANMAR
 Mot.type 3 TNE 74
 Oil/Oel : T 600
 Gasoil : SN 21590
 Air1/Luft : SA 16056
 Air2/Luft : SA 16129
 Trans/Get : SH 70005

PRO GATOR 2040/A

Type mach. TRANSPORTEUR
 Mot.make YANMAR
 Mot.type 3TNV76
 Oil/Oel : SO 6105
 Gasoil : SN 21590
 Air1/Luft : SA 16056
 Air2/Luft : SA 16129
 Trans/Get : SH 70005

PROFI 43 CM

Type mach. TONDEUSE
 Mot.make KAWASAKI
 Mot.type FJ 180 V
 Air/Luft : SA 12501

PROFI 52 CM

Type mach. TONDEUSE
 Mot.make KAWASAKI
 Mot.type FJ 180 V
 Air/Luft : SA 12501

PROFI 54 CM

Type mach. TONDEUSE
 Mot.make KAWASAKI
 Mot.type FJ 180 V
 Air/Luft : SA 12501

R 40

Type mach. TONDEUSE
 Mot.make BRIGGS-STRATTON
 Air/Luft : SA 12706

R 41 RUN

Type mach. TONDEUSE
 Mot.make BRIGGS-STRATTON
 Air/Luft : SA 12706

R 43

Type mach. TONDEUSE
 Mot.make BRIGGS-STRATTON
 Air/Luft : SA 11120

R 45 S

Type mach. TONDEUSE
 Mot.make BRIGGS-STRATTON
 Air/Luft : SA 11120

R 47

Type mach. TONDEUSE
 Mot.make BRIGGS-STRATTON
 Air/Luft : SA 12360
 Air/Luft : SA 22360 PREF/VORF

JOHN DEERE

X 110

Type mach. TONDEUSE
 Mot.make BRIGGS-STRATTON
 Oil/Oel : SO 10001
 Ess/Be : RT 2
 Air/Luft : SA 22257 PREF/VORF
 Air/Luft : SA 12257

X 120

Type mach. TONDEUSE
 Mot.make BRIGGS-STRATTON
 Oil/Oel : SO 10001
 Ess/Be : RT 2
 Air/Luft : SA 22257 PREF/VORF
 Air/Luft : SA 12257

X 125

Type mach. TRACTEUR
 Mot.make BRIGGS-STRATTON
 Oil/Oel : SO 10001
 Ess/Be : SN 20002

X 130 K

Type mach. TONDEUSE
 Annee/year 2010->
 Mot.make BRIGGS-STRATTON
 Oil/Oel : SO 10001
 Ess/Be : RT 2
 Air/Luft : SA 22140 PREF/VORF
 Air/Luft : SA 12140

X 130 R

Type mach. TONDEUSE
 Mot.make BRIGGS-STRATTON
 SO 10001
 Ess/Be : RT 2
 Air/Luft : SA 22393 PREF/VORF
 Air/Luft : SA 12393

X 140

Type mach. TONDEUSE
 Annee/year 2010->
 Mot.make BRIGGS-STRATTON
 Oil/Oel : SO 10001
 Ess/Be : RT 2
 Air/Luft : SA 22140 PREF/VORF
 Air/Luft : SA 12140

X 155 R

Type mach. TRACTEUR
 Mot.make JOHN DEERE
 Mot.type V-TWIN
 Oil/Oel : SO 10001
 Ess/Be : SN 20002
 Air/Luft : SA 12140
 Air/Luft : SA 22140 PREF/VORF

X 300

Type mach. TRACTEUR
 Mot.make KAWASAKI
 Oil/Oel : T 1636
 Ess/Be : RT 2
 Air/Luft : SA 22355 PREF/VORF
 Air/Luft : SA 12355

X 300 R

Type mach. TRACTEUR
 Mot.make KAWASAKI
 Oil/Oel : T 1636
 Ess/Be : RT 2
 Air/Luft : SA 22355 PREF/VORF
 Air/Luft : SA 12355

JOHN DEERE

X 300 R

Type mach. TRACTEUR
 Mot.make KAWASAKI
 Mot.type FS730V
 Oil/Oel : SO 10001
 Ess/Be : RT 2
 Air/Luft : SA 22157 PREF/VORF
 Air/Luft : SA 12455

X 304

Type mach. TRACTEUR
 Mot.make KAWASAKI
 Oil/Oel : T 1636
 Ess/Be : RT 2
 Air/Luft : SA 22355 PREF/VORF
 Air/Luft : SA 12355

X 304

Type mach. TRACTEUR
 Mot.make KAWASAKI
 Mot.type FS730V
 Oil/Oel : SO 10001
 Ess/Be : RT 2
 Air/Luft : SA 22157 PREF/VORF
 Air/Luft : SA 12455

X 305 R

Type mach. TRACTEUR
 Mot.make KAWASAKI
 Oil/Oel : SO 10001
 Ess/Be : SN 20002
 Air/Luft : SA 22157 PREF/VORF
 Air/Luft : SA 12455

X 310

Type mach. TONDEUSE
 Mot.make KAWASAKI
 Mot.type FC730V
 Oil/Oel : SO 10001
 Ess/Be : RT 2
 Air/Luft : SA 12455 PREF/VORF
 Air/Luft : SA 22157

X 320

Type mach. TONDEUSE
 Annee/year 2010->
 Mot.make KAWASAKI
 Oil/Oel : T 1636
 Ess/Be : RT 2
 Air/Luft : SA 12357 PREF/VORF
 Air/Luft : SA 22357

X 320

Type mach. TONDEUSE
 Mot.make KAWASAKI
 Mot.type FC730V
 Oil/Oel : SO 10001
 Ess/Be : RT 2
 Air/Luft : SA 12455 PREF/VORF
 Air/Luft : SA 22157

X 324

Type mach. TONDEUSE
 Annee/year 2010->
 Mot.make KAWASAKI
 Oil/Oel : T 1636
 Ess/Be : RT 2
 Air/Luft : SA 12357 PREF/VORF
 Air/Luft : SA 22357

JOHN DEERE

X 324

Type mach. TONDEUSE
 Mot.make KAWASAKI
 Mot.type FS730V
 Oil/Oel : SO 10001
 Ess/Be : RT 2
 Air/Luft : SA 12455 PREF/VORF
 Air/Luft : SA 22157

X 340

Type mach. TONDEUSE
 Annee/year 2010->
 Mot.make KAWASAKI
 Oil/Oel : T 1636
 Ess/Be : RT 2
 Air/Luft : SA 12357 PREF/VORF
 Air/Luft : SA 22357

X 360

Type mach. TRACTEUR
 Mot.make KAWASAKI
 Oil/Oel : T 1636
 Ess/Be : RT 2
 Air/Luft : SA 22357 PREF/VORF
 Air/Luft : SA 12357

X 360

Type mach. TRACTEUR
 Mot.make KAWASAKI
 Mot.type FS730V
 Oil/Oel : SO 10001
 Ess/Be : RT 2
 Air/Luft : SA 22157 PREF/VORF
 Air/Luft : SA 12455

X 465

Type mach. TRACTEUR
 Mot.make KAWASAKI
 Mot.type FH 721 D
 Oil/Oel : T 1636
 Ess/Be : RT 2
 Air/Luft : SA 22395 PREF/VORF
 Air/Luft : SA 12395
 Hydraulic: SH 70018

X 475

Type mach. TRACTEUR
 Mot.make KAWASAKI
 Mot.type FD 671
 Air/Luft : SA 12872

X 485

Type mach. TRACTEUR
 Mot.make KAWASAKI
 Mot.type FD 711 D
 Air/Luft : SA 12872

X 495

Type mach. TRACTEUR
 Mot.make YANMAR
 Mot.type 3 TNF 74
 Oil/Oel : T 600
 Gasoil : SN 21587
 Air1/Luft: SA 16056
 Air2/Luft: SA 16129
 Hydraulic: SH 70018

X 500

Type mach. TRACTEUR
 Mot.make KAWASAKI
 Oil/Oel : T 1636
 Ess/Be : RT 2
 Air/Luft : SA 22357 PREF/VORF
 Air/Luft : SA 12357
 Trans/Get: SH 70118

JOHN DEERE

X 500

Type mach. TRACTEUR
 Mot.make KAWASAKI
 Mot.type FS730V
 Oil/Oel : SO 10001
 Ess/Be : RT 2
 Air/Luft : SA 22157
 Air/Luft : SA 12455
 Trans/Get: SH 70118

PREF/VORF

X 520

Type mach. TRACTEUR
 Mot.make KAWASAKI
 Mot.type FD 731 V
 cv/hp/ps 26 CH
 Oil/Oel : T 1636
 Ess/Be : RT 2
 Air/Luft : SA 12422
 Trans/Get: SH 70118

X 530

Type mach. TRACTEUR
 Mot.make KAWASAKI
 Oil/Oel : T 1636
 Ess/Be : RT 2
 Air/Luft : SA 12357
 Air/Luft : SA 22357
 Trans/Get: SH 70118

PREF/VORF

X 530

Type mach. TRACTEUR
 Mot.make KAWASAKI
 Mot.type FS730V
 Oil/Oel : SO 10001
 Ess/Be : RT 2
 Air/Luft : SA 12455
 Air/Luft : SA 22157
 Trans/Get: SH 70118

PREF/VORF

X 534

Type mach. TRACTEUR
 Mot.make KAWASAKI
 Oil/Oel : T 1636
 Ess/Be : RT 2
 Air/Luft : SA 12357
 Air/Luft : SA 22357
 Trans/Get: SH 70118

PREF/VORF

X 534

Type mach. TRACTEUR
 Mot.make KAWASAKI
 Mot.type FS730V
 Oil/Oel : SO 10001
 Ess/Be : RT 2
 Air/Luft : SA 12455
 Air/Luft : SA 22157
 Trans/Get: SH 70118

PREF/VORF

X 540

Type mach. TRACTEUR
 Mot.make KAWASAKI
 Mot.type FD 731 V
 Oil/Oel : T 1636
 Ess/Be : RT 2
 Air/Luft : SA 12422
 Hydraulic: SH 56582
 Trans/Get: SH 70118

PREF/VORF

X 575

Type mach. TRACTEUR
 Mot.make KAWASAKI
 Mot.type FD 671
 Air/Luft : SA 12872

JOHN DEERE

X 585

Type mach. TRACTEUR
 Mot.make KAWASAKI
 Mot.type FD 711 D
 Air/Luft : SA 12872

X 590

Type mach. TRACTEUR
 Annee/year 2018
 Mot.make KAWASAKI
 Oil/Oel : SO 10001
 Air/Luft : SA 12455
 Air/Luft : SA 22157

PREF/VORF

X 595

Type mach. TRACTEUR
 Mot.make YANMAR
 Mot.type 3 TNF 74
 Oil/Oel : T 600
 Gasoil : SN 21587
 Air1/Luft: SA 16056
 Air2/Luft: SA 16129
 Trans/Get: SH 70018

X 700

Type mach. TONDEUSE
 Mot.make KAWASAKI
 Oil/Oel : T 1636
 Air/Luft : SA 12872
 Hydraulic: SH 70018

X 710

Type mach. TONDEUSE
 Mot.make KAWASAKI
 Oil/Oel : T 1636
 Air/Luft : SA 12872
 Hydraulic: SH 70018

X 720

Type mach. TONDEUSE
 Mot.make KAWASAKI
 Oil/Oel : T 1636
 Air/Luft : SA 12872
 Hydraulic: SH 70018

X 724

Type mach. TONDEUSE
 Mot.make KAWASAKI
 Oil/Oel : T 1636
 Air/Luft : SA 12872
 Hydraulic: SH 70018

X 728

Type mach. TONDEUSE
 Mot.make KAWASAKI
 Oil/Oel : T 1636
 Air/Luft : SA 12872
 Hydraulic: SH 70018

X 729

Type mach. TONDEUSE
 Mot.make KAWASAKI
 Oil/Oel : T 1636
 Air/Luft : SA 12872
 Hydraulic: SH 70018

X 730

Type mach. TONDEUSE
 Mot.make KAWASAKI
 Oil/Oel : T 1636
 Air/Luft : SA 12872
 Hydraulic: SH 70018

JOHN DEERE

X 734

Type mach. TONDEUSE
 Mot.make KAWASAKI
 Oil/Oel : T 1636
 Air/Luft : SA 12872
 Hydraulic: SH 70018

X 738

Type mach. TONDEUSE
 Mot.make KAWASAKI
 Oil/Oel : T 1636
 Air/Luft : SA 12872
 Hydraulic: SH 70018

X 739

Type mach. TONDEUSE
 Mot.make KAWASAKI
 Oil/Oel : T 1636
 Air/Luft : SA 12872
 Hydraulic: SH 70018

X 740 ULTIMATE

Type mach. TRACTEUR
 Annee/year 2007->
 Mot.make YANMAR
 Mot.type 3 TNV 76
 Oil/Oel : T 600
 Gasoil : SN 21590
 Air1/Luft: SA 16056
 Air2/Luft: SA 16129
 Hydraulic: SH 70018

X 748 ULTIMATE

Type mach. TRACTEUR
 Annee/year 2007->
 Mot.make YANMAR
 Mot.type 3 TNV 76
 Oil/Oel : T 600
 Gasoil : SN 21590
 Air1/Luft: SA 16056
 Air2/Luft: SA 16129
 Hydraulic: SH 70018

X 749

Type mach. TRACTEUR
 Annee/year 2010->
 Mot.make YANMAR
 Mot.type 3 TNV 76
 Oil/Oel : T 600
 Gasoil : SN 21590
 Air1/Luft: SA 16056
 Air2/Luft: SA 16129
 Hydraulic: SH 70018

X 750

Type mach. TRACTEUR
 Annee/year 2015
 Mot.make YANMAR
 Oil/Oel : T 600
 Gasoil : SN 21590
 Air1/Luft: SA 16056
 Air2/Luft: SA 16129
 Hydraulic: SH 56582
 Trans/Get: SH 70018

X 758

Type mach. TONDEUSE
 Annee/year 2015
 Mot.make YANMAR
 cv/hp/ps 23,5CH
 Oil/Oel : T 600
 Gasoil : SN 21590
 Air1/Luft: SA 16056
 Air2/Luft: SA 16129
 Hydraulic: SH 56582
 Trans/Get: SH 70018

JOHN DEERE

XT 85

Type mach. TRACTEUR
Mot.make KAWASAKI
Oil/Oel : T 1636
Air/Luft : SA 12327

Z 225

Type mach. TONDEUSE
Mot.make BRIGGS-STRATTON
Oil/Oel : SO 10001
Ess/Be : SN 20002
Air/Luft : SA 12393
Air/Luft : SA 22393 PREF/VORF

Z 245

Type mach. TONDEUSE
Mot.make BRIGGS-STRATTON
Oil/Oel : SO 10001
Ess/Be : SN 20002
Air/Luft : SA 12393
Air/Luft : SA 22393 PREF/VORF

Z 425

Type mach. TONDEUSE
Annee/year 2014
Mot.make JOHN DEERE
Mot.type SERIE 7-220VTWI
Oil/Oel : SO 10001
Ess/Be : RT 2
Air/Luft : SA 22140 ->100000 PREF/VORF
Air/Luft : SA 12140 ->100000
Air/Luft : SA 22393 100000-> PREF/VORF
Air/Luft : SA 12393 100000->
Hydraulic: SH 70018 100000->

Z 445

Type mach. TONDEUSE
Mot.make KAWASAKI
Oil/Oel : T 1636
Ess/Be : RT 2
Air/Luft : SA 22357 PREF/VORF
Air/Luft : SA 12357

Z 465

Type mach. TONDEUSE
Mot.make KAWASAKI
Oil/Oel : T 1636
Ess/Be : RT 2
Air/Luft : SA 22357 PREF/VORF
Air/Luft : SA 12357

Z 820 A

Type mach. TONDEUSE
Oil/Oel : T 1636
Ess/Be : RT 2
Air1/Luft: SA 16074
Air2/Luft: SA 16190

Z 920 R Z-TRACK

Type mach. TONDEUSE
Mot.make BRIGGS-STRATTON
Oil/Oel : SO 10001
Ess/Be : RT 2
Air1/Luft: SA 16074
Air2/Luft: SA 16190
Hydraulic: SH 66284

JOHN DEERE

Z 930 R Z-TRACK

Type mach. TONDEUSE
Oil/Oel : T 1636
Ess/Be : RT 2
Air1/Luft: SA 16074
Air2/Luft: SA 16190
Hydraulic: SH 66284

Z 950 R Z-TRACK

Type mach. TONDEUSE
Mot.make YANMAR
Mot.type 3TNV76-XCJLT
Oil/Oel : T 1636
Ess/Be : RT 2
Air1/Luft: SA 16074
Air2/Luft: SA 16190
Hydraulic: SH 66284

Z 960 R Z-TRACK

Type mach. TONDEUSE
Mot.make YANMAR
Oil/Oel : T 1636
Ess/Be : RT 2
Air1/Luft: SA 16074
Air2/Luft: SA 16190
Hydraulic: SH 66284

Z 970 R Z-TRACK

Type mach. TONDEUSE
Mot.make YANMAR
Oil/Oel : T 1636
Ess/Be : RT 2
Air1/Luft: SA 16074
Air2/Luft: SA 16190
Hydraulic: SH 66284

Z-TRAK 510 A

Type mach. TONDEUSE
Mot.make KOHLER
Mot.type SV 7
Air/Luft : SA 12399

Z-TRAK 520 A

Type mach. TONDEUSE
Mot.make KOHLER
Mot.type SV 7
Air/Luft : SA 12399

Z-TRAK 717

Type mach. TONDEUSE
Mot.make KAWASAKI
Oil/Oel : T 1636
Ess/Be : RT 2
Air/Luft : SA 12357
Air/Luft : SA 22357 PREF/VORF

Z-TRAK 727

Type mach. TONDEUSE
Mot.make KAWASAKI
Oil/Oel : T 1636
Ess/Be : RT 2
Air/Luft : SA 22357 PREF/VORF
Air/Luft : SA 12357

1023 E

Type mach. TRACTEUR
Mot.make YANMAR
Oil/Oel : T 600
Gasoil : SN 21590
Air1/Luft: SA 16056
Air2/Luft: SA 16129
Trans/Get: SH 66284

JOHN DEERE

1025 R

Type mach. TRACTEUR
Oil/Oel : T 600
Gasoil : SN 21590
Air1/Luft: SA 16074
Air2/Luft: SA 16190
Trans/Get: SH 66284

1026 R

Type mach. TRACTEUR
Oil/Oel : T 600
Gasoil : RT 2 PREF/VORF
Gasoil : SN 21590
Air1/Luft: SA 16056
Air2/Luft: SA 16129
Trans/Get: SH 66284

1070

Type mach. TRACTEUR
Mot.make YANMAR
Oil/Oel : SO 6105
Gasoil : SN 20046
Air1/Luft: SA 16018
Air2/Luft: SA 14710
Hydraulic: SH 56650

116 /H

Type mach. TONDEUSE
Mot.make BRIGGS-STRATTON
Ess/Be : SN 20104
Air/Luft : SA 22359 PREF/VORF
Air/Luft : SA 46176

1200

Type mach. RATEAU BUNKER
Mot.make KAWASAKI
Oil/Oel : T 1636
Gasoil : RT 2
Air1/Luft: SA 16066 OU/ODER
Air2/Luft: SA 16070
Air1/Luft: SA 16056 RADIALSEAL

1200 A

Type mach. RATEAU BUNKER
Mot.make KAWASAKI
Mot.type FE 290 D
Oil/Oel : T 1636
Gasoil : RT 2
Air/Luft : SAC 045001 OU/ODER
Air/Luft : SA 16056

1200 A

Type mach. RATEAU BUNKER
Mot.make KAWASAKI
Mot.type FE 350
Oil/Oel : T 1636
Gasoil : RT 2
Air/Luft : SA 16056

14 SC PRO

Type mach. RATEAU BUNKER
Oil/Oel : T 1636
Gasoil : RT 2
Air/Luft : SA 12309

1435

Type mach. TRACTEUR
Mot.make YANMAR
Oil/Oel : T 600
Gasoil : SN 21587
Air1/Luft: SA 16074
Air2/Luft: SA 16190
Hydraulic: SH 70084

JOHN DEERE		JOHN DEERE		JOHN DEERE	
1445	Type mach. TONDEUSE Mot.make YANMAR Mot.type 3 TNE 78 Oil/Oel : SO 6105 Gasoil : SN 21590 Air1/Luft: SA 16074 Air2/Luft: SA 16190 Hydraulic: SH 70084	1565	Type mach. TONDEUSE Mot.make YANMAR Mot.type 3 TNE 74 Oil/Oel : SO 6105 Gasoil : SN 21590 Air1/Luft: SA 16074 Air2/Luft: SA 16190 Hydraulic: SH 70084	180 B	Type mach. TONDEUSE Mot.make HONDA Mot.type GX 120 Ess/Be : RT 2 Air/Luft : SA 12822
1445 SERIE II	Type mach. TONDEUSE Mot.make YANMAR Oil/Oel : T 600 Gasoil : SN 25027 Air1/Luft: SA 16074 Air2/Luft: SA 16190	1565 SERIE II 4WD	Type mach. TRACTEUR Annee/year 2008-> Mot.make YANMAR Mot.type 3 TNV 88 Oil/Oel : SO 6105 Gasoil : SN 25028 Air1/Luft: SA 16074 Air2/Luft: SA 16190 Hydraulic: SH 70084	1903	Type mach. TRACTEUR Mot.make PEUGEOT Mot.type XUD Oil/Oel : SO 9000 Gasoil : SN 001 Air/Luft : SA 17068 Hydraulic: SH 64176 Hydraulic: SH 77251
1505	Type mach. TONDEUSE Annee/year 2006-> Mot.make YANMAR Mot.type TNV Oil/Oel : SO 6105 Gasoil : SN 25028 Air1/Luft: SA 16059 Air2/Luft: SA 16080 Hydraulic: SH 74153 SP	1570 TERRAIN CUT	Type mach. TONDEUSE Mot.make YANMAR Mot.type 3TNV82A Oil/Oel : SO 6105 Air1/Luft: SA 16074 Air2/Luft: SA 16190 Hydraulic: SH 70084	1905	Type mach. TRACTEUR Annee/year 2005-> Mot.make YANMAR Mot.type 4 TNV 88 MJRM Oil/Oel : SO 6117 Gasoil : SN 25028 Air1/Luft: SA 16059 Air2/Luft: SA 16080 Hydraulic: SH 74153 SP
1515	Type mach. TONDEUSE Annee/year 2006-> Mot.make YANMAR Mot.type TNV Oil/Oel : SO 6105 Gasoil : SN 25028 Air1/Luft: SA 16059 Air2/Luft: SA 16080 Hydraulic: SH 74153 SP	1580	Type mach. TONDEUSE Mot.make YANMAR Oil/Oel : SO 6105 Air1/Luft: SA 16074 Air2/Luft: SA 16190 Trans/Get: SH 70084	1950	Type mach. TRACTEUR Mot.make JOHN DEERE Oil/Oel : SO 014 Gasoil : SN 203 Air1/Luft: SA 16055 Air2/Luft: SA 11789
1525	Type mach. TRACTEUR Mot.make YANMAR Mot.type 3 TNV 88 Oil/Oel : SO 6117 Gasoil : SN 21590 Air1/Luft: SA 16074 Air2/Luft: SA 16190	1600	Type mach. TONDEUSE Oil/Oel : SO 6105 Gasoil : SN 20046 Air1/Luft: SA 16059 Air2/Luft: SA 16080 Hydraulic: SH 66195	20 A	Type mach. TRACTEUR Hydraulic: SH 63712
1545	Type mach. TRACTEUR Mot.make YANMAR Mot.type 3 TNV 82 Oil/Oel : SO 6105 Gasoil : SN 21590 Air1/Luft: SA 16074 Air2/Luft: SA 16190 Hydraulic: SH 70084	1600 TURBO	Type mach. TONDEUSE Annee/year 2006-> Mot.make JOHN DEERE Mot.type 3YDLX2 Oil/Oel : SO 6105 Gasoil : SN 20046 Air1/Luft: SA 16683 Air2/Luft: SA 16300 Hydraulic: SH 66195	20 SR-7	Type mach. TONDEUSE Air/Luft : SA 12322
1550	Type mach. TONDEUSE Mot.make YANMAR Mot.type 3TNV80 Oil/Oel : T 600 Gasoil : MO 5001 Air1/Luft: SA 16074 Air2/Luft: SA 16190 Hydraulic: SH 70084	1620	Type mach. TONDEUSE Oil/Oel : SO 6105 Gasoil : SN 20046 Air1/Luft: SA 16059 Air2/Luft: SA 16080 Hydraulic: SH 66195	22 R	Type mach. TONDEUSE Mot.make KAWASAKI Air/Luft : SA 22322 Air/Luft : SA 12322
		180 A	Type mach. TONDEUSE Mot.make HONDA Mot.type GX 120 Ess/Be : RT 2 Air/Luft : SA 12822	220	Type mach. TONDEUSE Mot.make KAWASAKI Ess/Be : RT 2 Air/Luft : SA 22321 Air/Luft : SA 12321
				220 A	Type mach. TONDEUSE Mot.make HONDA Mot.type GX 120 Ess/Be : RT 2 Air/Luft : SA 12822
				220 B	Type mach. TONDEUSE Mot.make HONDA Mot.type GX 120 Ess/Be : RT 2 Air/Luft : SA 12822

JOHN DEERE

2243 D
Type mach. TONDEUSE
Mot.make YANMAR
 Oil/Oel : T 600
 Gasoil : SN 21590
 Air1/Luft: SA 16066 OUI/ODER
 Air2/Luft: SA 16070
 Air1/Luft: SA 16056 RADIALSEAL
 Air2/Luft: SA 16129 RADIALSEAL
 Hydraulic: SH 56214

2243 E
Type mach. TONDEUSE
Mot.make JOHN DEERE
Mot.type GH 3008D
 Oil/Oel : T 1636
 Ess/Be : SN 20104
 Air/Luft : SA 12310
 Air/Luft : SA 22310 PREF/VORF
 Hydraulic: SH 56214

2320
Type mach. TRACTEUR
Mot.make YANMAR
Mot.type 3 TNV 76
 Oil/Oel : T 600
 Gasoil : SN 21590
 Air1/Luft: SA 16074
 Air2/Luft: SA 16190
 Hydraulic: SH 66195

240
Type mach. TRACTEUR
 Oil/Oel : T 1636
 Ess/Be : RT 2
 Air/Luft : SA 12311
 Air/Luft : SA 22311 PREF/VORF

245
Type mach. TRACTEUR
 Oil/Oel : T 1636
 Ess/Be : RT 2
 Air/Luft : SA 12311
 Air/Luft : SA 22311 PREF/VORF

2500
Type mach. TONDEUSE
Mot.make KAWASAKI
 Oil/Oel : T 1636
 Ess/Be : RT 2
 Air/Luft : SA 22310 PREF/VORF
 Air/Luft : SA 12120
 Hydraulic: SH 66078

2500
Type mach. TONDEUSE
Mot.make YANMAR
 Oil/Oel : T 600
 Gasoil : SN 21587
 Air1/Luft: SA 16056
 Air2/Luft: SA 16129
 Hydraulic: SH 66078

2500 A
Type mach. TONDEUSE
Mot.make YANMAR
Mot.type 3 TNE 68C-NJG
 Oil/Oel : SO 6105
 Gasoil : SN 21587
 Air1/Luft: SA 16056
 Air2/Luft: SA 16129
 Hydraulic: SH 66078

JOHN DEERE

2500 A
Type mach. TONDEUSE
Mot.make KAWASAKI
 Oil/Oel : T 1636
 Ess/Be : RT 2
 Air/Luft : SA 22310 PREF/VORF
 Air/Luft : SA 12120
 Hydraulic: SH 66078

2500 B
Type mach. TONDEUSE
Annee/year 2009
Mot.make YANMAR
Mot.type 3TNV70D
 Oil/Oel : T 600
 Ess/Be : BE 4053 RESERVOIR/TANK
 Gasoil : SN 21590
 Air1/Luft: SA 16056
 Air2/Luft: SA 16129
 Hydraulic: SH 66078

2500 D
Type mach. TONDEUSE
Mot.make YANMAR
 Oil/Oel : T 600
 Gasoil : SN 21587
 Air1/Luft: SA 16056
 Air2/Luft: SA 16129
 Hydraulic: SH 66078

2500 E
Type mach. TONDEUSE
Mot.make KAWASAKI
Mot.type 620 D
 Oil/Oel : T 1636
 Ess/Be : RT 2
 Ess/Be : BE 4053 RESERVOIR/TANK
 Air/Luft : SA 12120
 Air/Luft : SA 22310 PREF/VORF
 Hydraulic: SH 66078

2500 E
Type mach. TONDEUSE
Mot.make YANMAR
 Oil/Oel : T 600
 Ess/Be : BE 4053 RESERVOIR/TANK
 Gasoil : SN 21587
 Air1/Luft: SA 16056
 Air2/Luft: SA 16129
 Hydraulic: SH 66078

2500 E HYBRID DIESEL
Type mach. TRACTEUR
Annee/year 2010->
Mot.make YANMAR
Mot.type 3 TNV 70-D
 Oil/Oel : T 600
 Ess/Be : BE 4053 RESERVOIR/TANK
 Gasoil : SN 21581 PREF/VORF
 Gasoil : SN 21590
 Air1/Luft: SA 16056
 Air2/Luft: SA 16129
 Hydraulic: SH 66078

2520
Type mach. TRACTEUR
Mot.make YANMAR
Mot.type 3 TNV 82 A
 Oil/Oel : SO 6105
 Gasoil : SN 25028 PREF/VORF
 Gasoil : SN 25027
 Air1/Luft: SA 16074
 Air2/Luft: SA 16190
 Trans/Get: SH 66163

JOHN DEERE

260 B
Type mach. TONDEUSE
Mot.make HONDA
 Air/Luft : SA 12822

265
Type mach. TRACTEUR
Mot.make KAWASAKI
Mot.type FD 590 V
 Oil/Oel : T 1636
 Ess/Be : RT 2
 Air/Luft : SA 12304
 Air/Luft : SA 22304 PREF/VORF
 Hydraulic: SH 59011

2653 A
Type mach. TONDEUSE
Mot.make YANMAR
Serie no ->080000
 Oil/Oel : SO 6105
 Gasoil : SN 21590
 Air1/Luft: SA 16056
 Air2/Luft: SA 16129
 Hydraulic: SH 66078

2653 A
Type mach. TONDEUSE
Mot.make JOHN DEERE
Mot.type 3008 D 002
Serie no 080001->
 Oil/Oel : T 600
 Gasoil : SN 21587
 Air1/Luft: SA 16056
 Air2/Luft: SA 16129
 Hydraulic: SH 66078

2653 A
Type mach. TONDEUSE
Mot.make KAWASAKI
 Oil/Oel : T 1636
 Ess/Be : RT 2
 Air/Luft : SA 12120
 Air/Luft : SA 22310 PREF/VORF
 Hydraulic: SH 56214

2653 B
Type mach. TONDEUSE
Annee/year 2012->
Mot.make YANMAR
Mot.type 3TNV70D
 Oil/Oel : T 600
 Gasoil : SN 21590
 Air1/Luft: SA 16056
 Air2/Luft: SA 16129
 Hydraulic: SH 66078

2653 E
Type mach. TONDEUSE
Mot.make KAWASAKI
Mot.type FD 620 D
 Oil/Oel : T 1636
 Ess/Be : RT 2
 Air/Luft : SA 12120
 Air/Luft : SA 22310 PREF/VORF
 Hydraulic: SH 56214

285
Type mach. TRACTEUR
Annee/year 00.91->12.98
Mot.make KAWASAKI
Mot.type FD 590CV
 Oil/Oel : T 1636
 Ess/Be : RT 2
 Air/Luft : SA 12310
 Air/Luft : SA 22310 PREF/VORF
 Hydraulic: SH 59011

JOHN DEERE

285
Type mach. TRACTEUR
Mot.make KAWASAKI
Mot.type FD 590 V
 Oil/Oel : T 1636
 Ess/Be : RT 2
 Air/Luft : SA 12304
 Air/Luft : SA 22304 *PREF/VORF*
 Hydraulic: SH 59011

3029
Type mach. TRACTEUR
 Gasoil : SN 21587
 Air1/Luft: SA 16066
 Air2/Luft: SA 16210

3032 E
Type mach. TRACTEUR
Mot.make YANMAR
Mot.type 4TNV
 Oil/Oel : SO 6105
 Gasoil : SN 25028 *PREF/VORF*
 Gasoil : SN 25027
 Air1/Luft: SA 16074
 Air2/Luft: SA 16190
 Hydraulic: SH 66274
 Trans/Get: SH 66284

3033 R
Type mach. TRACTEUR
Mot.make YANMAR
Mot.type 3TNV88C
 Oil/Oel : SO 6105
 Gasoil : SN 25028 *PREF/VORF*
 Gasoil : SN 25027
 Air1/Luft: SA 16059
 Air2/Luft: SA 16080
 Cabin air: SC 90322 *PREF/VORF*
 Cabin air: SC 90213

3036 E
Type mach. TRACTEUR
Mot.make YANMAR
Mot.type 3TNV84-VX-JT3
 Oil/Oel : SO 6105
 Gasoil : SN 25028 *PREF/VORF*
 Gasoil : SN 25027
 Air1/Luft: SA 16074
 Air2/Luft: SA 16190
 Hydraulic: SH 66274
 Trans/Get: SH 66284

3038 E
Type mach. TRACTEUR
Mot.make YANMAR
Mot.type 4TNV
 Oil/Oel : SO 6105
 Gasoil : SN 25028 *PREF/VORF*
 Gasoil : SN 25027
 Air1/Luft: SA 16074
 Air2/Luft: SA 16190
 Hydraulic: SH 66274
 Trans/Get: SH 66284

3038 R
Type mach. TRACTEUR
 Cabin air: SC 90322 *PREF/VORF*
 Cabin air: SC 90213

3039 R
Type mach. TRACTEUR
 Cabin air: SC 90322 *PREF/VORF*
 Cabin air: SC 90213

JOHN DEERE

3045 R
Type mach. TRACTEUR
 Oil/Oel : SO 6105
 Gasoil : SN 25127
 Air1/Luft: SA 16059
 Air2/Luft: SA 16080
 Cabin air: SC 90322 *PREF/VORF*
 Cabin air: SC 90213
 Trans/Get: SH 66173

3046 R
Type mach. TRACTEUR
 Cabin air: SC 90322 *PREF/VORF*
 Cabin air: SC 90213

3110 HYDRO/POWER-REVERSE
Type mach. TONDEUSE
 Gasoil : SN 21590
 Air1/Luft: SA 16074
 Air2/Luft: SA 16190
 Hydraulic: SH 70082
 Trans/Get: SH 66375
 Trans/Get: SH 66078 *POWERREVERSE*

317
Type mach. TRACTEUR
Mot.make KOHLER
 cv/hp/ps 17 CH
 Ess/Be : RT 2
 Air/Luft : SA 11898
 Hydraulic: SH 56214

318
Type mach. TRACTEUR
Mot.make ONAN
Mot.type B43G
 Oil/Oel : SO 10001
 Gasoil : RT 2
 Air/Luft : SA 11619
 Air/Luft : SA 22359 *PREF/VORF*
 Hydraulic: SH 56146

320 HYDROLIFT
Type mach. TONDEUSE
Mot.make KAWASAKI
Mot.type FD 590 V
 Oil/Oel : T 1636
 Ess/Be : RT 2
 Air/Luft : SA 12310
 Air/Luft : SA 22310 *PREF/VORF*
 Hydraulic: SH 59011

3215
Type mach. TONDEUSE
Mot.make YANMAR
 Oil/Oel : SO 6117
 Gasoil : SN 20046
 Air1/Luft: SA 16038
 Air2/Luft: SA 16039
 Hydraulic: SH 66161

3215 A
Type mach. TONDEUSE
Mot.make YANMAR
Mot.type 3 TNE 78
 Oil/Oel : SO 6117
 Gasoil : SN 21590
 Air1/Luft: SA 16038
 Air2/Luft: SA 16039
 Hydraulic: SH 66051

JOHN DEERE

3215 B
Type mach. TONDEUSE
Mot.make YANMAR
 Oil/Oel : SO 6117
 Gasoil : SN 20046
 Air1/Luft: SA 16038 *->030000*
 Air2/Luft: SA 16039 *->030000*
 Air1/Luft: SA 16059 *030001->*
 Air2/Luft: SA 16080 *030001->*
 Hydraulic: SH 66161

3225 B
Type mach. TRACTEUR
Mot.make YANMAR
Mot.type 3 TNE 84-EJFE
 Oil/Oel : SO 6105
 Gasoil : SN 21590
 Air1/Luft: SA 16038
 Air2/Luft: SA 16039
 Hydraulic: SH 66161

3235
Type mach. TONDEUSE
Mot.make YANMAR
 Oil/Oel : SO 6117
 Gasoil : SN 20046
 Air1/Luft: SA 16038
 Air2/Luft: SA 16039
 Hydraulic: SH 66161

3235 A
Type mach. TONDEUSE
Mot.make YANMAR
Mot.type 4 TN 82
 Oil/Oel : SO 6117
 Gasoil : SN 20046
 Air1/Luft: SA 16038
 Air2/Luft: SA 16039
 Hydraulic: SH 66161

3235 B
Type mach. TONDEUSE
Mot.make YANMAR
Mot.type 3 TNE 84-EJFE
 Oil/Oel : SO 6117
 Gasoil : SN 21590
 Air1/Luft: SA 16038 *->030000*
 Air2/Luft: SA 16039 *->030000*
 Air1/Luft: SA 16059 *030001->*
 Air2/Luft: SA 16080 *030001->*
 Hydraulic: SH 66161

3235 C
Type mach. TONDEUSE
Annee/year 2005->
Mot.make YANMAR
Mot.type 3 TNV 84 T
 Oil/Oel : SO 6105
 Gasoil : SN 25028 *PREF/VORF*
 Gasoil : SN 25027
 Air1/Luft: SA 16059
 Air2/Luft: SA 16080
 Hydraulic: SH 66375

JOHN DEERE

3235 C FAIRWAY

Type mach. TONDEUSE
 Année/year 2006->
 Mot.make YANMAR
 Mot.type 3 TNE 84
 Oil/Oel : SO 6105
 Gasoil : SN 20046 +
 Gasoil : SN 21590
 Air1/Luft: SA 16038 ->030000
 Air2/Luft: SA 16039 ->030000
 Air1/Luft: SA 16059 030001->
 Air2/Luft: SA 16080 030001->
 Hydraulic: SH 66161

3235 C FAIRWAY

Type mach. TONDEUSE
 Année/year 2007->
 Mot.make YANMAR
 Mot.type 3 TNV
 Oil/Oel : SO 6117
 Gasoil : SN 25028 PREF/VORF
 Gasoil : SN 25027
 Air1/Luft: SA 16059
 Air2/Luft: SA 16080
 Hydraulic: SH 66375

3235 FAIRWAY

Type mach. TONDEUSE
 Mot.make YANMAR
 Mot.type 3 TNE 84-JF
 Oil/Oel : SO 6105
 Gasoil : SN 20046 OU/ODER
 Gasoil : SN 21590
 Air1/Luft: SA 16038
 Air2/Luft: SA 16039
 Hydraulic: SH 66051

3245 C

Type mach. TONDEUSE
 Mot.make YANMAR
 Oil/Oel : SO 6105
 Gasoil : FT 7219
 Air1/Luft: SA 16059
 Air2/Luft: SA 16080
 Hydraulic: SH 66375
 Hydraulic: SH 66141 IN LINE

3320

Type mach. TRACTEUR
 Année/year 2006->
 Mot.make YANMAR
 Mot.type 3 TNV 88
 Oil/Oel : SO 6105
 Gasoil : SN 25028 PREF/VORF
 Gasoil : SN 25027
 Air1/Luft: SA 16059
 Air2/Luft: SA 16080
 Cabin air: SC 90322 PREF/VORF
 Cabin air: SC 90213
 Hydraulic: SH 66173

3325

Type mach. TONDEUSE
 Mot.make YANMAR
 Oil/Oel : SO 6105
 Gasoil : SN 1209
 Air1/Luft: SA 11773 K
 Air2/Luft: SA 11774
 Hydraulic: SH 76121 RETOUR CART/EINS
 Hydraulic: SH 56681 VISSE/SCHR
 Trans/Get: SH 66078

JOHN DEERE

3365

Type mach. TONDEUSE
 Oil/Oel : SO 6105
 Gasoil : SN 1209
 Air1/Luft: SA 11773 K
 Air2/Luft: SA 11774
 Hydraulic: SH 76121 RETOUR CART/EINS +
 Hydraulic: SH 56681 VISSE/SCHR
 Trans/Get: SH 66078

349 H

Type mach. TONDEUSE
 Mot.type 3012 D002
 Oil/Oel : SO 6105
 Gasoil : RT 7 PREF/VORF
 Gasoil : SN 21590
 Air1/Luft: SA 16038
 Air2/Luft: SA 16039
 Hydraulic: SH 66078

3520

Type mach. TRACTEUR
 Année/year 2006->
 Mot.make YANMAR
 Mot.type 3 TNV 84 T
 Oil/Oel : SO 6105
 Gasoil : SN 25028 PREF/VORF
 Gasoil : SN 25027
 Air1/Luft: SA 16059
 Air2/Luft: SA 16080
 Cabin air: SC 90322 PREF/VORF
 Cabin air: SC 90213
 Hydraulic: SH 66173

355 D

Type mach. TRACTEUR
 Oil/Oel : T 600
 Gasoil : BE 1195
 Air/Luft : SA 16536
 Hydraulic: SH 66232

3653 A

Type mach. TONDEUSE
 Mot.make YANMAR
 Oil/Oel : SO 6105
 Gasoil : SN 21590
 Air1/Luft: SA 16056
 Air2/Luft: SA 16129
 Hydraulic: SH 66078

3720

Type mach. TRACTEUR
 Année/year 2006->
 Mot.make YANMAR
 Mot.type 3 TNV 84 HTJTE
 Oil/Oel : SO 6105
 Gasoil : SN 25028 PREF/VORF
 Gasoil : SN 25027
 Air1/Luft: SA 16059
 Air2/Luft: SA 16080
 Cabin air: SC 90322 PREF/VORF
 Cabin air: SC 90213
 Hydraulic: SH 66173
 Hydraulic: SH 66190 IN LINE

4010

Type mach. TRACTEUR
 Oil/Oel : T 600
 Gasoil : SN 21587
 Air1/Luft: SA 16056
 Air2/Luft: SA 16129
 Hydraulic: SH 70145

JOHN DEERE

4044 R

Type mach. TRACTEUR
 Cabin air: SC 90322 PREF/VORF
 Cabin air: SC 90213

4049 M

Type mach. TRACTEUR
 Oil/Oel : SO 6105
 Gasoil : SN 25028 PREF/VORF
 Gasoil : SN 25027 SECON
 Air1/Luft: SA 16059
 Air2/Luft: SA 16080
 Hydraulic: SH 66375

4049 R

Type mach. TRACTEUR
 Oil/Oel : SO 6105
 Gasoil : SN 25028 PREF/VORF
 Gasoil : SN 25027 SECON
 Air1/Luft: SA 16059
 Air2/Luft: SA 16080
 Cabin air: SC 90322 PREF/VORF
 Cabin air: SC 90213
 Hydraulic: SH 66375

4052 R

Type mach. TRACTEUR
 Cabin air: SC 90322 PREF/VORF
 Cabin air: SC 90213

4066 R

Type mach. TRACTEUR
 Mot.make YANMAR
 Mot.type 4TNV86-CAT-MJT
 cv/hp/ps 65CH
 Oil/Oel : SO 6105
 Gasoil : SN 25027 VISSE/SCHR +
 Gasoil : SN 25127 CART/EINS
 Air1/Luft: SA 16059
 Air2/Luft: SA 16080
 Hydraulic: SH 66375 VISSE/SCHR +
 Hydraulic: SH 56775

4100

Type mach. TRACTEUR
 Oil/Oel : T 600
 Gasoil : SN 21587
 Air1/Luft: SA 16056
 Air2/Luft: SA 16129
 Hydraulic: SH 56760

4100 HST

Type mach. TONDEUSE
 Mot.make YANMAR
 Mot.type 3 TNE 74
 Oil/Oel : T 600
 Gasoil : SN 21587
 Trans/Get: SH 70018 HYDROST

4115 HST

Type mach. TRACTEUR
 Mot.make YANMAR
 Mot.type 3 TNE 78 A
 Oil/Oel : SO 6105
 Gasoil : SN 21587
 Air1/Luft: SA 16056
 Air2/Luft: SA 16129
 Hydraulic: SH 66163

GOLF - ESPACES VERTS | PARKS & GOLFS | MOTOR - GARTENGERÄTE

JOHN DEERE		JOHN DEERE		JOHN DEERE	
415	Type mach. Mot.make Oil/Oel : Gasoil : Air/Luft : Hydraulic:	TRACTEUR JOHN DEERE T 600 SN 21587 SA 16066 SH 70018	445	Type mach. Ess/Be : 4520 Type mach. Cabin air: Cabin air:	TRACTEUR BE 4053 RESERVOIR/TANK TRACTEUR SC 90322 SC 90213 PREF/VORF
4200	Type mach. Mot.make Oil/Oel : Gasoil : Air1/Luft: Air2/Luft: Hydraulic: Trans/Get:	TRACTEUR YANMAR SO 6105 SN 21590 SA 16074 SA 16190 SH 66375 SH 66375	455	Type mach. Mot.make Oil/Oel : Gasoil : Gasoil : Air1/Luft: Air2/Luft: Hydraulic:	TRACTEUR YANMAR T 600 BE 4053 SN 21587 SA 16066 SA 16070 SH 70018 RESERVOIR/TANK
425	Type mach. Ess/Be :	TRACTEUR BE 4053 RESERVOIR/TANK	4600	Type mach. Mot.make Mot.type Oil/Oel : Gasoil : Gasoil : Air1/Luft: Air2/Luft: Hydraulic:	TRACTEUR YANMAR 4TNE84 SO 6105 SN 21590 SN 20046 SA 16074 SA 16190 SH 66078 OU/ODER
430	Type mach. Air/Luft : Air1/Luft: Air2/Luft:	TRACTEUR SAD 055004 SA 16066 SA 16070 OU/ODER	4610	Type mach. Mot.make Mot.type Oil/Oel : Gasoil : Air1/Luft: Air2/Luft: Cabin air: Hydraulic: Hydraulic:	TRACTEUR YANMAR 4TNE84 SO 6105 SN 20046 SA 16074 SA 16190 SC 90283 SH 66375 SH 70082 PREF/VORF +
4300	Type mach. Mot.make Oil/Oel : Gasoil : Air1/Luft: Air2/Luft: Hydraulic:	TRACTEUR YANMAR SO 6105 SN 21590 SA 16074 SA 16190 SH 66078	4700	Type mach. Mot.make Mot.type Oil/Oel : Gasoil : Air1/Luft: Air2/Luft: Cabin air: Hydraulic:	TRACTEUR YANMAR 4TNE84 SO 6105 SN 21590 SN 20046 SA 16074 SA 16190 SH 66078 OU/ODER
4310	Type mach. Mot.make Oil/Oel : Gasoil : Air1/Luft: Air2/Luft: Cabin air: Hydraulic:	TRACTEUR YANMAR SO 6105 SN 21590 SA 16074 SA 16190 SC 90283 SH 66078 PREF/VORF	4710	Type mach. Mot.make Oil/Oel : Gasoil : Air1/Luft: Air2/Luft: Cabin air: Hydraulic: Hydraulic:	TRACTEUR YANMAR SO 6105 SN 20046 SA 16074 SA 16190 SC 90283 SH 66375 SH 70082 PREF/VORF +
4320	Type mach. Cabin air: Cabin air:	TRACTEUR SC 90322 SC 90213 PREF/VORF	4720	Type mach. Cabin air: Cabin air:	TRACTEUR SC 90322 SC 90213 PREF/VORF
4400	Type mach. Mot.make Oil/Oel : Gasoil : Air1/Luft: Air2/Luft: Hydraulic:	TRACTEUR YANMAR SO 6105 SN 21590 SA 16074 SA 16190 SH 66078	4770	Type mach. Cabin air: Cabin air:	TRACTEUR SC 90322 SC 90213 PREF/VORF
4410	Type mach. Annee/year Oil/Oel : Gasoil : Air1/Luft: Air2/Luft: Cabin air: Hydraulic: Hydraulic:	TRACTEUR 2001-> SO 6105 SN 21590 SA 16074 SA 16190 SC 90283 SH 66375 SH 70082 PREF/VORF +	500 ROBERINE	Type mach. Mot.make Mot.type Oil/Oel : Gasoil : Air1/Luft: Air2/Luft: Hydraulic: Hydraulic: Hydraulic: Direc/Ste:	TONDEUSE JOHN DEERE 3010 D 001 T 600 SN 21590 SA 16056 SA 16129 SH 77251 SH 56561 SH 64187 SH 75079 CREP/SAUGFILT RETOUR/RUCK OU/ ODER RETOUR/RUCK
			5100 D	Type mach. Mot.make Oil/Oel : Gasoil : Air1/Luft: Air2/Luft:	TRACTEUR JOHN DEERE SO 014 SN 203 SA 10387 K SA 11916
			5400	Type mach. Mot.make Oil/Oel : Gasoil : Air1/Luft: Air2/Luft: Cabin air: Hydraulic:	TRACTEUR JOHN DEERE SO 014 SN 70125 SA 14114 K SA 14115 SA 417 SH 56775
			626	Type mach. Mot.make Mot.type Gasoil : Air/Luft :	TRACTEUR KAWASAKI 350 RT 2 SAC 045002
			647	Type mach. Mot.make Oil/Oel : Ess/Be : Air/Luft : Air/Luft :	TONDEUSE KAWASAKI T 1636 RT 2 SA 22357 SA 12357 PREF/VORF
			657	Type mach. Mot.make Oil/Oel : Ess/Be : Air/Luft : Air/Luft :	TONDEUSE KAWASAKI T 1636 RT 2 SA 22357 SA 12357 PREF/VORF
			667	Type mach. Mot.make Oil/Oel : Ess/Be : Air/Luft : Air/Luft :	TONDEUSE KAWASAKI T 1636 RT 2 SA 22357 SA 12357 PREF/VORF
			670	Type mach. Oil/Oel : Gasoil : Air1/Luft: Air2/Luft:	TRACTEUR T 600 SN 21587 SA 16018 SA 14710

JOHN DEERE

7 H 17

Type mach. TONDEUSE
 Mot.make JOHN DEERE
 Oil/Oel : T 1636
 Ess/Be : RT 16
 Air/Luft : SA 12824
 Hydraulic: SH 70005

7200 PRECISION CUT

Type mach. TONDEUSE
 Mot.make YANMAR
 Oil/Oel : SO 6105
 Gasoil : SN 25028 PREF/VORF
 Gasoil : SN 25027
 Air1/Luft: SA 16059
 Air2/Luft: SA 16080
 Hydraulic: SH 66078

755

Type mach. TRACTEUR
 Mot.make YANMAR
 Oil/Oel : T 600
 Gasoil : SN 21590
 Air/Luft : SA 11608 K OU/ODER
 Air/Luft : SA 10769 K OU/ODER
 Air1/Luft: SA 16038
 Air2/Luft: SA 16039
 Hydraulic: SH 66078
 Trans/Get: SH 77065 CREP/SAUGFILT

770

Type mach. TRACTEUR
 Oil/Oel : T 600
 Gasoil : SN 21587
 Air1/Luft: SA 16018
 Air2/Luft: SA 14710

7700 FAIRWAY

Type mach. TONDEUSE
 Année/year 2008->
 Mot.make YANMAR
 Mot.type 3 TNV 84
 Oil/Oel : SO 6105
 Gasoil : SN 25028 PREF/VORF
 Gasoil : SN 25027
 Air1/Luft: SA 16059
 Air2/Luft: SA 16080
 Hydraulic: SH 66375

7700 PRECISION CUT

Type mach. TONDEUSE
 Année/year 2008->
 Mot.make YANMAR
 Mot.type 3 TNV 84
 Oil/Oel : SO 6105
 Gasoil : SN 25028 PREF/VORF
 Gasoil : SN 25027
 Air1/Luft: SA 16059
 Air2/Luft: SA 16080
 Hydraulic: SH 66375

8500 E

Type mach. TONDEUSE
 Mot.make YANMAR
 Mot.type 3 TNV 84 HT
 Oil/Oel : SO 6105
 Gasoil : SN 25028 PREF/VORF
 Gasoil : SN 25027
 Air1/Luft: SA 16059
 Air2/Luft: SA 16080

JOHN DEERE

855

Type mach. TRACTEUR
 Mot.make YANMAR
 Oil/Oel : SO 6117
 Gasoil : SN 21590
 Air/Luft : SA 10769 K OU/ODER
 Air1/Luft: SA 16038
 Air2/Luft: SA 16039
 Hydraulic: SH 66078
 Trans/Get: SH 77065 CREP/SAUGFILT

8700 PRECISION CUT

Type mach. TONDEUSE
 Année/year 2008->
 Mot.make YANMAR
 Mot.type 3 TNV 84
 Oil/Oel : SO 6105
 Gasoil : SN 25028 PREF/VORF
 Gasoil : SN 25027
 Air1/Luft: SA 16059
 Air2/Luft: SA 16080
 Hydraulic: SH 66375

8800 A

Type mach. TONDEUSE
 Année/year 2018
 Mot.make YANMAR
 Mot.type 4TNV84T
 Oil/Oel : SO 6105
 Gasoil : SN 25028 PREF/VORF
 Gasoil : SN 25027
 Air1/Luft: SA 16059
 Air2/Luft: SA 16080
 Hydraulic: SH 66375

8800 PRECISION CUT

Type mach. TONDEUSE
 Année/year 2008->
 Mot.make YANMAR
 Mot.type 3 TNV 84 HT
 Oil/Oel : SO 6105
 Gasoil : SN 25028 PREF/VORF
 Gasoil : SN 25027
 Air1/Luft: SA 16059
 Air2/Luft: SA 16080
 Hydraulic: SH 66375

8900 A PRECISION CUT

Type mach. TONDEUSE
 Année/year 2016
 Mot.make YANMAR
 Mot.type 4TNV84T
 Oil/Oel : SO 6105
 Gasoil : SN 25027 PREF/VORF
 Air1/Luft: SA 16059
 Air2/Luft: SA 16080
 Hydraulic: SH 66375

900

Type mach. TONDEUSE
 Air1/Luft: SA 16578
 Air2/Luft: SA 16298
 Hydraulic: SH 77251 CREP/SAUGFILT
 Direc/Ste: SH 75079

935

Type mach. BROYEUR

JOHN DEERE

955

Type mach. TRACTEUR
 Mot.make YANMAR
 Oil/Oel : SO 6105
 Gasoil : SN 20046
 Air1/Luft: SA 16038
 Air2/Luft: SA 16039
 Hydraulic: SH 66078
 Trans/Get: SH 77065 CREP/SAUGFILT

997

Type mach. TONDEUSE
 Mot.make YANMAR
 Mot.type 3TNV82A-BKJMZ
 Oil/Oel : SO 6105
 Gasoil : SN 25028 PREF/VORF
 Gasoil : SN 25027
 Air1/Luft: SA 16074
 Air2/Luft: SA 16190
 Hydraulic: SH 70084

JONSERED

CS 2041

Type mach. TRONCONNEUSE

CS 2045

Type mach. TRONCONNEUSE

CS 2050

Type mach. TRONCONNEUSE

CS 2145-18

Type mach. TRONCONNEUSE

CS 2258

Type mach. TRONCONNEUSE
 Air/Luft : SA 12901

CS 2260

Type mach. TRONCONNEUSE
 Air/Luft : SA 12901

DIVERS

Type mach. DIVERS
 Ess/Be : BE 4026
 Air/Luft : SA 12989 +
 Air/Luft : SA 12990

FR 2216 A

Type mach. TONDEUSE
 Année/year 2010
 Mot.make BRIGGS-STRATTON
 Mot.type 15,5 IC
 Ess/Be : RT 2
 Air/Luft : SA 12257
 Air/Luft : SA 22257 PREF/VORF

LT 2115

Type mach. TRACTEUR
 Mot.make KOHLER
 Air/Luft : SA 12292

LT 2117

Type mach. TRACTEUR
 Mot.make KOHLER
 Air/Luft : SA 12292

KAAZ		KÄRCHER		KAWASAKI	
CR 53 PRO		HD 801 B		MULE 2510 DIESEL 4X4	
Type mach.	TONDEUSE	Type mach.	NETTOYEUR HP	Type mach.	VOITURETTE
Mot.make	HONDA	Mot.make	HONDA	Mot.make	KAWASAKI
Mot.type	GXV 190	Mot.type	GX 160	Oil/Oel :	T 1636
Air/Luft :	SA 12823			Gasoil :	RT 2 PREF/VORF
EP HXA PRO		HD 901 B		MULE 300 KAF	
Type mach.	TONDEUSE	Type mach.	NETTOYEUR HP	Type mach.	VOITURETTE
Mot.make	HONDA	Mot.make	HONDA	Annee/year	1993->1996
Mot.type	GXV 160	Mot.type	GX 270	Oil/Oel :	T 1636
Air/Luft :	SA 12823			Air/Luft :	SA 12317
LM 5360 HXA		HDS 895		MULE 300 KAF	
Type mach.	TONDEUSE	Type mach.	NETTOYEUR HP	Type mach.	VOITURETTE
Annee/year	2015	Gasoil :	SN 70148	Annee/year	1997->2002
Mot.make	HONDA			Oil/Oel :	T 1636
Mot.type	GXV 160	Type mach.	SOUFFLEUR	Air/Luft :	SA 12317
Air/Luft :	SA 12823	Mot.make	TECUMSEH	MULE 3000	
KANGA		cv/hp/ps	3,7 CH	Type mach.	VOITURETTE
DW 825		STH 8.66		Mot.make	KAWASAKI
Type mach.	PORTE OUTILS	Type mach.	SOUFFLEUR	Mot.type	600 cm3
Mot.make	KUBOTA	Mot.make	TECUMSEH	Oil/Oel :	T 1636
Oil/Oel :	SO 6067	cv/hp/ps	5,9 CH	Ess/Be :	SN 21602
Gasoil :	SN 21589	STH 8.66 C		Air/Luft :	SA 12317
KK 216		Type mach.	SOUFFLEUR	MULE 3010 DIESEL 4X4	
Type mach.	PORTE OUTILS	Mot.make	TECUMSEH	Type mach.	VOITURETTE
Mot.make	HONDA	cv/hp/ps	5,9 CH	Annee/year	2003->
Mot.type	GXV 530	KAWASAKI		Mot.make	KAWASAKI
Oil/Oel :	T 600	ECLP 21602		Mot.type	DM 950 DG
Ess/Be :	BE 4042	Type mach.	TONDEUSE	Oil/Oel :	T 1636
PW 628		Annee/year	2007->	Gasoil :	RT 2 PREF/VORF
Type mach.	PORTE OUTILS	Mot.make	KAWASAKI	Gasoil :	FT 7270
Mot.make	HONDA	Mot.type	FS 180 V	Air/Luft :	SA 12313 VARIO
Mot.type	GX 690	Oil/Oel :	T 1636	Air/Luft :	SA 16056
Oil/Oel :	T 8304	Air/Luft :	SA 12170 OU/ODER	MULE 3010 4X4	
Ess/Be :	BE 4014	Air/Luft :	SA 12360	Type mach.	VOITURETTE
KÄRCHER		KT 30		Mot.make	KAWASAKI
HD 1040 B		Type mach.	DEBROUSSAILLEUS	Mot.type	600 CM3
Type mach.	NETTOYEUR HP	Air/Luft :	SA 12042 OU/ODER	Oil/Oel :	T 1636
Mot.make	HONDA	Air/Luft :	SA 12043	Ess/Be :	SN 21602
Mot.type	GX 340	KTH 600 E		Air/Luft :	SA 12317
HD 1050 B		Type mach.	TAILLE HAIE	MULE 3020	
Type mach.	NETTOYEUR HP	Air/Luft :	SA 12924	Type mach.	VOITURETTE
Mot.make	HONDA	MB 650 TK		Mot.make	KAWASAKI
Mot.type	GX 390	Type mach.	TONDEUSE	Mot.type	600 cm3
Air/Luft :	SA 12000	Mot.make	KAWASAKI	Oil/Oel :	T 1636
HD 1050 B CAGE		Mot.type	FJ 180 V	MULE 4X4	
Type mach.	NETTOYEUR HP	Air/Luft :	SA 12360	Type mach.	VOITURETTE
Mot.make	HONDA	MULE 2500		Mot.make	KAWASAKI
Mot.type	GX 390	Type mach.	VOITURETTE	Oil/Oel :	T 1636
HD 1050 DE		Mot.make	KAWASAKI	Gasoil :	RT 2
Type mach.	NETTOYEUR HP	Oil/Oel :	T 1636	MULE 400 KAF	
Mot.make	YANMAR	Gasoil :	RT 2	Type mach.	VOITURETTE
Mot.type	L 100 AE	MULE 2510		Annee/year	2005->2009
		Type mach.	VOITURETTE	Oil/Oel :	T 1636
		Mot.make	KAWASAKI	Air/Luft :	SA 12317
		Mot.type	KAF 620 A+B	MULE 400 KAF	
		Air/Luft :	SA 16056	Type mach.	VOITURETTE
				Annee/year	2012->
				Oil/Oel :	T 1636
				Air/Luft :	SA 12317

KAWASAKI

MULE 4010 D

Type mach. VOITURETTE
 Année/year 2009->
 Mot.make KAWASAKI
 Air/Luft : SA 12313 VARIO
 Air/Luft : SA 16056

MULE 450 KAF

Type mach. VOITURETTE
 Oil/Oel : T 1636
 Air/Luft : SA 12317

MULE 540 KAF

Type mach. VOITURETTE
 Année/year 1993
 Oil/Oel : T 1636
 Air/Luft : SA 12317

MULE 550

Type mach. TRANSPORTEUR
 Mot.make KAWASAKI
 Oil/Oel : T 1636
 Ess/Be : SN 21602
 Air/Luft : SA 12317

MULE 620 KAF

Type mach. VOITURETTE
 Année/year 1994->2000
 Oil/Oel : T 1636
 Air/Luft : SA 12317

MULE 950 D

Type mach. TRANSPORTEUR
 Mot.make KAWASAKI
 Gasoil : FT 7270

SW 621

Type mach. TONDEUSE
 Air/Luft : SA 12170

TD 18

Type mach. DEBROUSSAILLEUS
 Air/Luft : SA 12044

TD 20

Type mach. DEBROUSSAILLEUS
 Air/Luft : SA 12044

TD 33

Type mach. DEBROUSSAILLEUS
 Air/Luft : SA 12044

TD 40

Type mach. DEBROUSSAILLEUS
 Air/Luft : SA 12042 OU/ODER
 Air/Luft : SA 12043

TD 48

Type mach. DEBROUSSAILLEUS
 Air/Luft : SA 12042 OU/ODER
 Air/Luft : SA 12043

TG 18

Type mach. DEBROUSSAILLEUS
 Air/Luft : SA 12044

TG 20

Type mach. DEBROUSSAILLEUS
 Air/Luft : SA 12044

KAWASAKI

TG 24

Type mach. DEBROUSSAILLEUS
 Air/Luft : SA 12045

TG 33

Type mach. DEBROUSSAILLEUS
 Air/Luft : SA 12045

TH 43

Type mach. DEBROUSSAILLEUS
 Air/Luft : SA 12042 OU/ODER
 Air/Luft : SA 12043 OU/ODER
 Air/Luft : SA 12295

TH 48

Type mach. DEBROUSSAILLEUS
 Air/Luft : SA 12295

TJ 45

Type mach. DEBROUSSAILLEUS
 Air/Luft : SA 12751

TJ 53

Type mach. DEBROUSSAILLEUS
 Air/Luft : SA 12751

550

Type mach. VOITURETTE
 Oil/Oel : T 1636
 Gasoil : RT 16
 Air/Luft : SAC 045001

KERSTEN

HF 600

Type mach. PORTE OUTILS
 Mot.make HONDA
 Mot.type GX 390
 Air/Luft : SA 12000
 Hydraulic: SH 63061

K 2000

Type mach. PORTE OUTILS
 Mot.make HONDA
 Mot.type GX 270
 Air/Luft : SA 12406

UBS MASTER 16 G

Type mach. PORTE OUTILS
 Mot.make VANGUARD
 cv/hp/ps 16 CH
 Oil/Oel : SO 10001
 Air/Luft : SA 12739

KIOTI

VOIR/SEE/SIEHE CAT AGRI

Type mach. .

KIPOR

KDT 610 E

Type mach. MOTOCULTEUR
 Mot.make KIPOR
 Mot.type KM178FSE
 cv/hp/ps 6,7HP

KIPOR

KGT 510 L

Type mach. MOTOCULTEUR
 Mot.make KIPOR
 Mot.type GK205S
 cv/hp/ps 6,5HP

KL 310 3V

Type mach. MOTOCULTEUR
 Mot.make KIPOR
 Mot.type GK170
 cv/hp/ps 5,5HP

KIVA

APOLLO 6

Type mach. TONDEUSE
 Mot.make ROBIN
 Mot.type EH 18 V
 Oil/Oel : T 1636
 Air/Luft : SA 12413
 Air/Luft : SA 22413 PREF/VORF

APOLLO 8

Type mach. TONDEUSE
 Mot.make HONDA
 Mot.type GXV 270

APOLLO 8.2

Type mach. TONDEUSE
 Mot.make HONDA
 Mot.type GXV 340 K2
 Oil/Oel : SO 64300
 Air/Luft : SA 12110

ARIANE

Type mach. TONDEUSE
 Mot.make BRIGGS-STRATTON
 Mot.type XM 60 I/C

ARIANE

Type mach. TONDEUSE
 Mot.make HONDA
 Mot.type GSV 190HDA
 Air/Luft : SA 12281
 Air/Luft : SA 11122 PREF/VORF

ATHENA

Type mach. TONDEUSE
 Mot.make HONDA
 Mot.type GCV 160

ATHENA

Type mach. TONDEUSE
 Mot.make BRIGGS-STRATTON
 Mot.type INTEK 55 OHV

ATHENA

Type mach. TONDEUSE
 Mot.make HONDA
 Mot.type GCV 160
 Air/Luft : SA 11120

BROYEUR

Type mach. BROYEUR
 Mot.make BRIGGS-STRATTON

CENTOR

Type mach. DEBROUSSAILLEUS
 Mot.make HONDA
 Mot.type GXV 270

D 3.70

Type mach. MOTOFAUCHEUSE
 Mot.make BRIGGS-STRATTON
 Air/Luft : SA 11120
 Air/Luft : SA 11122 PREF/VORF

KIVA		KUBOTA		KUBOTA	
D 3.80		B 1410 D		B 1700 / G 1700	
Type mach.	MOTOFAUCHEUSE	Type mach.	TRACTEUR	Type mach.	TRACTEUR
Mot.make	BRIGGS-STRATTON	Mot.make	KUBOTA	Mot.make	KUBOTA
Air/Luft :	SA 11120	Oil/Oel :	SO 6099	Oil/Oel :	SO 6099
Air/Luft :	SA 11122 PREF/VORF	Gasoil :	SN 21599	Gasoil :	BE 8805 X2
HORIZON		Air/Luft :	SA 16254	Air/Luft :	SA 14452 K
Type mach.	TONDEUSE	Hydraulic:	SH 60029	Hydraulic:	SH 60436 ASP/SAUGFILT
Mot.make	HONDA	B 1550 D		Trans/Get:	SH 60410
Mot.type	GCV 160	Type mach.	TRACTEUR	B 1700 D HST	
HORIZON		Mot.make	KUBOTA	Type mach.	TRACTEUR
Type mach.	TONDEUSE	Mot.type	D 850-5B	Mot.make	KUBOTA
Mot.make	BRIGGS-STRATTON	Oil/Oel :	SO 6105	Mot.type	D905-D10
Mot.type	INTEK 55 OHV	Gasoil :	SN 21589	Oil/Oel :	SO 6105
ORION		Air/Luft :	SA 14452 K	Gasoil :	SN 21589
Type mach.	TONDEUSE	Hydraulic:	SH 60436 ASP/SAUGFILT	Air1/Luft:	SA 16066
Mot.make	BRIGGS-STRATTON	Hydraulic:	SH 60410 VISSE/SCHR	Air2/Luft:	SA 16210
Mot.type	XM 60 I/C	B 1550 D HST		Hydraulic:	SH 60153
ORION 3		Type mach.	TRACTEUR	Hydraulic:	SH 60436 ASP/SAUGFILT ->72572
Type mach.	TONDEUSE	Mot.make	KUBOTA	Trans/Get:	SH 60410 HST
Mot.make	HONDA	Mot.type	D 850-5B	B 1700 D/H/D	
Mot.type	GXV 160	Oil/Oel :	SO 6105	Type mach.	TRACTEUR
Air/Luft :	SA 12823	Gasoil :	SN 21589	Mot.make	KUBOTA
KLIPPO		Air/Luft :	SA 14452 K	Oil/Oel :	SO 6105
PRO 21 SGCV		Hydraulic:	SH 60436 ASP/SAUGFILT	Gasoil :	SN 21589
Type mach.	TONDEUSE	Trans/Get:	SH 60410	Air/Luft :	SA 12169 OU/ODER
Mot.make	HONDA	B 1550 E		Air1/Luft:	SA 16066
Mot.type	GCV160	Type mach.	TRACTEUR	Air2/Luft:	SA 16210
Air/Luft :	SA 12281	Mot.make	KUBOTA	Hydraulic:	SH 60029
KUBOTA		Mot.type	D 850-5B	Trans/Get:	SH 60410 HST
AM 3300		Oil/Oel :	SO 6105	B 1700 DT	
Type mach.	TONDEUSE	Gasoil :	SN 21589	Type mach.	TRACTEUR
Mot.make	KUBOTA	Air/Luft :	SA 14452 K	Mot.make	KUBOTA
Oil/Oel :	SO 6117	Hydraulic:	SH 60410 H:102MM	Mot.type	D 905-D10
Gasoil :	BE 8805	Trans/Get:	SH 60410 H:128MM	Oil/Oel :	SO 6105
Air/Luft :	SA 16322	B 1600		Gasoil :	SN 21589
Hydraulic:	SH 60410	Type mach.	TRACTEUR	Air1/Luft:	SA 16066
Hydraulic:	SH 60134	Mot.make	KUBOTA	Air2/Luft:	SA 16210
B 1.15		Oil/Oel :	SO 6067	Hydraulic:	SH 60153
Type mach.	TRACTEUR	Gasoil :	SN 21589	Hydraulic:	SH 60436 ASP/SAUGFILT
Mot.make	KUBOTA	Air/Luft :	SA 11608 K	B 1700 E	
Oil/Oel :	SO 6105	B 1610		Type mach.	TRACTEUR
Air1/Luft:	SA 11608 K	Type mach.	TRACTEUR	Mot.make	KUBOTA
Hydraulic:	SH 60451	Mot.make	KUBOTA	Mot.type	D 905-D10
B 1220		Oil/Oel :	SO 6105	Oil/Oel :	SO 6105
Type mach.	TRACTEUR	Gasoil :	SN 21599	Gasoil :	SN 21589
Annee/year	2010->	Air/Luft :	SA 16254	Air1/Luft:	SA 16066
Mot.make	KUBOTA	Hydraulic:	SH 60029	Air2/Luft:	SA 16210
Mot.type	Z 482	B 1620		Hydraulic:	SH 60153
Oil/Oel :	SO 6099	Type mach.	TRACTEUR	Hydraulic:	SH 60436 ASP/SAUGFILT
Gasoil :	SN 21599	Annee/year	2010->	B 1702	
Air/Luft :	SA 16254	Mot.make	KUBOTA	Type mach.	TRACTEUR
B 1400		Mot.type	D 722	Mot.make	KUBOTA
Type mach.	TRACTEUR	Oil/Oel :	SO 6099	Oil/Oel :	SO 6105
Mot.make	KUBOTA	Gasoil :	SN 21599	Gasoil :	SN 21589
Oil/Oel :	SO 6067	Air/Luft :	SA 16254	Air1/Luft:	SA 16254
Gasoil :	SN 21589	Hydraulic:	SH 60029	B 1710 D	
KUBOTA		B 1550 E HST		Type mach.	TRACTEUR
AM 3300		Type mach.	TRACTEUR	Mot.make	KUBOTA
Type mach.	TONDEUSE	Mot.make	KUBOTA	Mot.type	D 905-D10
Mot.make	KUBOTA	Oil/Oel :	SO 6105	Oil/Oel :	SO 6105
Oil/Oel :	SO 6117	Gasoil :	SN 21589	Gasoil :	SN 21589
Gasoil :	BE 8805	Air/Luft :	SA 11608 K	Air1/Luft:	SA 16066
Air/Luft :	SA 16322	B 1610		Air2/Luft:	SA 16210
Hydraulic:	SH 60410 H:102MM	Type mach.	TRACTEUR	Hydraulic:	SH 60153
Hydraulic:	SH 60134 H:128MM	Mot.make	KUBOTA	Hydraulic:	SH 60436 ASP/SAUGFILT
B 1.15		Oil/Oel :	SO 6105	B 1702	
Type mach.	TRACTEUR	Gasoil :	SN 21599	Type mach.	TRACTEUR
Mot.make	KUBOTA	Air/Luft :	SA 16254	Mot.make	KUBOTA
Oil/Oel :	SO 6105	Hydraulic:	SH 60029	Oil/Oel :	SO 6105
Air1/Luft:	SA 11608 K	B 1620		Gasoil :	SN 21589
Hydraulic:	SH 60451	Type mach.	TRACTEUR	B 1710 D	
B 1220		Annee/year	2010->	Type mach.	TRACTEUR
Type mach.	TRACTEUR	Mot.make	KUBOTA	Mot.make	KUBOTA
Annee/year	2010->	Mot.type	D 722	Oil/Oel :	SO 6099
Mot.make	KUBOTA	Oil/Oel :	SO 6099	Gasoil :	SN 21599
Mot.type	Z 482	Gasoil :	SN 21599	Air1/Luft:	SA 16254
Oil/Oel :	SO 6099	Air/Luft :	SA 16254	B 1750 D	
Gasoil :	SN 21599	Hydraulic:	SH 60029	Type mach.	TRACTEUR
Air/Luft :	SA 16254	B 1620		Mot.make	KUBOTA
B 1400		Type mach.	TRACTEUR	Mot.type	D950-5B
Type mach.	TRACTEUR	Annee/year	2010->	Oil/Oel :	SO 6105
Mot.make	KUBOTA	Mot.make	KUBOTA	Gasoil :	SN 21589
Oil/Oel :	SO 6067	Mot.type	D 722	Air1/Luft:	SA 16254
Gasoil :	SN 21589	Oil/Oel :	SO 6099	B 1750 D	
KUBOTA		Gasoil :	SN 21599	Type mach.	TRACTEUR
AM 3300		Air/Luft :	SA 16254	Mot.make	KUBOTA
Type mach.	TONDEUSE	Hydraulic:	SH 60029	Mot.type	D950-5B
Mot.make	KUBOTA	B 1550 E HST		Oil/Oel :	SO 6105
Oil/Oel :	SO 6117	Type mach.	TRACTEUR	Gasoil :	SN 21589
Gasoil :	BE 8805	Mot.make	KUBOTA	Hydraulic:	SH 60436 ASP/SAUGFILT
Air/Luft :	SA 16322	Oil/Oel :	SO 6105	B 1702	
Hydraulic:	SH 60410 H:102MM	Gasoil :	SN 21589	Type mach.	TRACTEUR
Hydraulic:	SH 60134 H:128MM	Air/Luft :	SA 11608 K	Mot.make	KUBOTA
B 1.15		B 1610		Oil/Oel :	SO 6105
Type mach.	TRACTEUR	Type mach.	TRACTEUR	Gasoil :	SN 21589
Mot.make	KUBOTA	Mot.make	KUBOTA	Air1/Luft:	SA 16066
Oil/Oel :	SO 6105	Oil/Oel :	SO 6067	Air2/Luft:	SA 16210
Air1/Luft:	SA 11608 K	Gasoil :	SN 21589	Hydraulic:	SH 60153
Hydraulic:	SH 60451	Air/Luft :	SA 11608 K	Hydraulic:	SH 60436 ASP/SAUGFILT
B 1220		B 1610		B 1702	
Type mach.	TRACTEUR	Type mach.	TRACTEUR	Type mach.	TRACTEUR
Annee/year	2010->	Mot.make	KUBOTA	Mot.make	KUBOTA
Mot.make	KUBOTA	Mot.type	D 722	Oil/Oel :	SO 6105
Mot.type	Z 482	Oil/Oel :	SO 6099	Gasoil :	SN 21589
Oil/Oel :	SO 6099	Gasoil :	SN 21599	Air1/Luft:	SA 16066
Gasoil :	SN 21599	Air/Luft :	SA 16254	Air2/Luft:	SA 16210
Air/Luft :	SA 16254	Hydraulic:	SH 60029	Hydraulic:	SH 60153
B 1400		B 1620		Hydraulic:	SH 60436 ASP/SAUGFILT
Type mach.	TRACTEUR	Type mach.	TRACTEUR	B 1702	
Mot.make	KUBOTA	Annee/year	2010->	Type mach.	TRACTEUR
Oil/Oel :	SO 6067	Mot.make	KUBOTA	Mot.make	KUBOTA
Gasoil :	SN 21589	Mot.type	D 722	Oil/Oel :	SO 6105
KUBOTA		Oil/Oel :	SO 6099	Gasoil :	SN 21589
AM 3300		Gasoil :	SN 21599	Air1/Luft:	SA 16254
Type mach.	TONDEUSE	Air/Luft :	SA 16254	B 1710 D	
Mot.make	KUBOTA	Hydraulic:	SH 60029	Type mach.	TRACTEUR
Oil/Oel :	SO 6117	B 1550 E HST		Mot.make	KUBOTA
Gasoil :	BE 8805	Type mach.	TRACTEUR	Mot.type	D 905-D10
Air/Luft :	SA 16322	Mot.make	KUBOTA	Oil/Oel :	SO 6105
Hydraulic:	SH 60410 H:102MM	Oil/Oel :	SO 6105	Gasoil :	SN 21589
Hydraulic:	SH 60134 H:128MM	Gasoil :	SN 21589	Air1/Luft:	SA 16066
B 1.15		Air/Luft :	SA 11608 K	Air2/Luft:	SA 16210
Type mach.	TRACTEUR	Hydraulic:	SH 60410 H:102MM	Hydraulic:	SH 60153
Mot.make	KUBOTA	Hydraulic:	SH 60410 H:128MM	Hydraulic:	SH 60436 ASP/SAUGFILT
Oil/Oel :	SO 6105	B 1600		B 1702	
Air1/Luft:	SA 11608 K	Type mach.	TRACTEUR	Type mach.	TRACTEUR
Hydraulic:	SH 60451	Mot.make	KUBOTA	Mot.make	KUBOTA
B 1220		Oil/Oel :	SO 6105	Oil/Oel :	SO 6105
Type mach.	TRACTEUR	Gasoil :	SN 21599	Gasoil :	SN 21589
Annee/year	2010->	Air/Luft :	SA 16254	Air1/Luft:	SA 16066
Mot.make	KUBOTA	Hydraulic:	SH 60029	Air2/Luft:	SA 16210
Mot.type	Z 482	B 1620		Hydraulic:	SH 60153
Oil/Oel :	SO 6099	Type mach.	TRACTEUR	Hydraulic:	SH 60436 ASP/SAUGFILT
Gasoil :	SN 21599	Annee/year	2010->	B 1702	
Air/Luft :	SA 16254	Mot.make	KUBOTA	Type mach.	TRACTEUR
B 1400		Mot.type	D 722	Mot.make	KUBOTA
Type mach.	TRACTEUR	Oil/Oel :	SO 6099	Oil/Oel :	SO 6105
Mot.make	KUBOTA	Gasoil :	SN 21599	Gasoil :	SN 21589
Oil/Oel :	SO 6067	Air/Luft :	SA 16254	Air1/Luft:	SA 16254
Gasoil :	SN 21589	Hydraulic:	SH 60029	B 1750 D	
KUBOTA		B 1550 E HST		Type mach.	TRACTEUR
AM 3300		Type mach.	TRACTEUR	Mot.make	KUBOTA
Type mach.	TONDEUSE	Mot.make	KUBOTA	Mot.type	D950-5B
Mot.make	KUBOTA	Oil/Oel :	SO 6105	Oil/Oel :	SO 6105
Oil/Oel :	SO 6117	Gasoil :	SN 21589	Gasoil :	SN 21589
Gasoil :	BE 8805	Air/Luft :	SA 14452 K	Air1/Luft:	SA 16254
Air/Luft :	SA 16322	Hydraulic:	SH 60436 ASP/SAUGFILT	B 1750 D	
Hydraulic:	SH 60410 H:102MM	Hydraulic:	SH 60410 VISSE/SCHR	Type mach.	TRACTEUR
Hydraulic:	SH 60134 H:128MM	B 1550 D HST		Mot.make	KUBOTA
B 1.15		Type mach.	TRACTEUR	Mot.type	D950-5B
Type mach.	TRACTEUR	Mot.make	KUBOTA	Oil/Oel :	SO 6105
Mot.make	KUBOTA	Oil/Oel :	SO 6105	Gasoil :	SN 21589
Oil/Oel :	SO 6105	Gasoil :	SN 21589	Hydraulic:	SH 60436 ASP/SAUGFILT
Air1/Luft:	SA 11608 K	Air/Luft :	SA 14452 K	B 1702	
Hydraulic:	SH 60451	Hydraulic:	SH 60436 ASP/SAUGFILT	Type mach.	TRACTEUR
B 1220		Trans/Get:	SH 60410	Mot.make	KUBOTA
Type mach.	TRACTEUR	B 1550 E		Oil/Oel :	SO 6105
Annee/year	2010->	Type mach.	TRACTEUR	Gasoil :	SN 21589
Mot.make	KUBOTA	Mot.make	KUBOTA	Air1/Luft:	SA 16066
Mot.type	Z 482	Mot.type	D 850-5B	Air2/Luft:	SA 16210
Oil/Oel :	SO 6099	Oil/Oel :	SO 6105	Hydraulic:	SH 60153
Gasoil :	SN 21599	Gasoil :	SN 21589	Hydraulic:	SH 60436 ASP/SAUGFILT
Air/Luft :	SA 16254	Air/Luft :	SA 14452 K	B 1702	
B 1400		Hydraulic:	SH 60436 ASP/SAUGFILT	Type mach.	TRACTEUR
Type mach.	TRACTEUR	Trans/Get:	SH 60410	Mot.make	KUBOTA
Mot.make	KUBOTA	B 1550 E HST		Oil/Oel :	SO 6105
Oil/Oel :	SO 6067	Type mach.	TRACTEUR	Gasoil :	SN 21589
Gasoil :	SN 21589	Mot.make	KUBOTA	Air1/Luft:	SA 16066
KUBOTA		Mot.type	D 850-5B	Air2/Luft:	SA 16210
AM 3300		Oil/Oel :	SO 6105	Hydraulic:	SH 60153
Type mach.	TONDEUSE	Gasoil :	SN 21589	Hydraulic:	SH 60436 ASP/SAUGFILT
Mot.make	KUBOTA	Air/Luft :	SA 14452 K	B 1702	
Oil/Oel :	SO 6117	Hydraulic:	SH 60436 ASP/SAUGFILT	Type mach.	TRACTEUR
Gasoil :	BE 8805	Trans/Get:	SH 60410	Mot.make	KUBOTA
Air/Luft :	SA 16322	B 1550 E		Oil/Oel :	SO 6105
Hydraulic:	SH 60410 H:102MM	Type mach.	TRACTEUR	Gasoil :	SN 21589
Hydraulic:	SH 60134 H:128MM	Mot.make	KUBOTA	Air1/Luft:	SA 16066
B 1.15		Mot.type	D 850-5B	Air2/Luft:	SA 16210
Type mach.	TRACTEUR	Oil/Oel :	SO 6105	Hydraulic:	SH 60153
Mot.make	KUBOTA	Gasoil :	SN 21589	Hydraulic:	SH 60436 ASP/SAUGFILT
Oil/Oel :	SO 6105	Air/Luft :	SA 11608 K	B 1702	
Air1/Luft:	SA 11608 K	Hydraulic:	SH 60410	Type mach.	TRACTEUR
Hydraulic:	SH 60451	B 1600</			

GOLF - ESPACES VERTS | PARKS & GOLFS | MOTOR - GARTENGERÄTE

KUBOTA		KUBOTA		KUBOTA	
B 1750 D HST		B 2100 D/HD		B 2150 HSD	
Type mach.	TRACTEUR	Type mach.	TRACTEUR	Type mach.	TRACTEUR
Mot.make	KUBOTA	Mot.make	KUBOTA	Mot.make	KUBOTA
Mot.type	D 950-5B	Mot.type	D 782-E2GX	Mot.type	V 1200-5B
Oil/Oel :	SO 6105	Oil/Oel :	SO 6099	Oil/Oel :	SO 6105
Gasoil :	SN 21589	Gasoil :	SN 21589	Gasoil :	SN 21589
Air/Luft :	SA 14452 K	Air/Luft :	SA 12169	Cabin air:	SH 60134
Hydraulic:	SH 60436	Air/Luft :	SA 16263		
Trans/Get:	SH 60410	Air1/Luft:	SA 16066		
	ASP/SAUGFILT	Air2/Luft:	SA 16210		
	HST	Hydraulic:	SH 60029		
		Trans/Get:	SH 60410		
B 1750 E		B 2100 DT		B 2150 HST	
Type mach.	TRACTEUR	Type mach.	TRACTEUR	Type mach.	TRACTEUR
Mot.make	KUBOTA	Mot.make	KUBOTA	Mot.make	KUBOTA
Mot.type	D950-5B	Mot.type	D 1005-D10		
Oil/Oel :	SO 6105	Oil/Oel :	SO 6105	Oil/Oel :	SO 6105
Gasoil :	SN 21589	Gasoil :	SN 21589	Gasoil :	SN 21589
Hydraulic:	SH 60436	Air1/Luft:	SA 16066	Air/Luft :	SA 10021
	ASP/SAUGFILT	Air2/Luft:	SA 16210	Trans/Get:	SH 60134
		Hydraulic:	SH 60436		
		Hydraulic:	SH 60153		
			50323		
			50324->		
B 1750 E HST		B 2100 HST-DB		B 2210 D HST	
Type mach.	TRACTEUR	Type mach.	TRACTEUR	Type mach.	TRACTEUR
Mot.make	KUBOTA	Mot.make	KUBOTA	Mot.make	KUBOTA
Mot.type	D 950-5B	Mot.type	D 1005-D10		
Oil/Oel :	SO 6105	Oil/Oel :	SO 6105	Oil/Oel :	SO 6105
Gasoil :	SN 21589	Gasoil :	SN 21589	Gasoil :	SN 21599
Air/Luft :	SA 14452 K	Air1/Luft:	SA 16066	Air1/Luft:	SA 16254
Hydraulic:	SH 60436	Air2/Luft:	SA 16210	Air2/Luft:	SA 16399
Trans/Get:	SH 60410	Hydraulic:	SH 60436	Hydraulic:	SH 60029
	ASP/SAUGFILT	Trans/Get:	SH 60410	Trans/Get:	SH 60410
	HST		ASP/SAUGFILT		HYDROST
			HST		
B 1820		B 2110 D HST		B 2230 D	
Type mach.	TRACTEUR	Type mach.	TRACTEUR	Type mach.	TRACTEUR
Annee/year	2010->	Mot.make	KUBOTA	Mot.make	KUBOTA
Mot.make	KUBOTA	Mot.type	D 1005-D10	Mot.type	D 1105 D
Mot.type	D 782	Oil/Oel :	SO 6105	Mot.type	D 1105 D
Gasoil :	SN 21599	Gasoil :	SN 21589	Oil/Oel :	SO 6105
Air1/Luft:	SA 16254	Air1/Luft:	SA 16066	Gasoil :	SN 21599
Hydraulic:	SH 60436	Air2/Luft:	SA 16210	Air1/Luft:	SA 16254
Trans/Get:	SH 60410	Hydraulic:	SH 60436	Air2/Luft:	SA 16399
	ASP/SAUGFILT	Trans/Get:	SH 60410	Hydraulic:	SH 60153
	HST		ASP/SAUGFILT		
			HST		
B 1830 D		B 2150 D/HD		B 2350	
Type mach.	TRACTEUR	Type mach.	TRACTEUR	Type mach.	TRACTEUR
Mot.make	KUBOTA	Mot.make	KUBOTA	Annee/year	2015
		Mot.type	D 1005-D10	Mot.make	KUBOTA
Oil/Oel :	SO 6105	Oil/Oel :	SO 6105	Mot.type	D 1105 D
Gasoil :	SN 21599	Gasoil :	SN 21589	Oil/Oel :	SO 6105
Air1/Luft:	SA 16254	Air1/Luft:	SA 16066	Gasoil :	SN 21599
Air2/Luft:	SA 16399	Air2/Luft:	SA 16210	Air1/Luft:	SA 16254
Hydraulic:	SH 60029	Hydraulic:	SH 60436	Air2/Luft:	SA 16399
		Trans/Get:	SH 60410	Hydraulic:	SH 60410
			ASP/SAUGFILT		
			HST		
B 1902		B 2150 DT		B 2400 D HST	
Type mach.	TRACTEUR	Type mach.	TRACTEUR	Type mach.	TRACTEUR
Mot.make	KUBOTA	Mot.make	KUBOTA	Mot.make	KUBOTA
Oil/Oel :	SO 6099	Mot.type	V 1200-5B	Mot.type	D 1105-D10
		Oil/Oel :	SO 6105	Oil/Oel :	SO 6105
B 20		Gasoil :	SN 21589	Gasoil :	SN 21589
Type mach.	TRACTEUR	Air/Luft :	SA 10021	Air/Luft :	SA 16254
Mot.make	KUBOTA	Hydraulic:	SH 60029	Air1/Luft:	SA 16066
Mot.type	D 950-A-T	Trans/Get:	SH 60134	Air2/Luft:	SA 16210
Oil/Oel :	SO 6105			Hydraulic:	SH 60436
Gasoil :	SN 21589			Hydraulic:	SH 60153
Hydraulic:	SH 60021			Hydraulic:	SH 60436
Trans/Get:	SH 60134			Trans/Get:	SH 60410
					ASP/SAUGFILT
					HST
B 21		B 2150 E		B 2400 D/HD	
Type mach.	TRACTEUR	Type mach.	TRACTEUR	Type mach.	TRACTEUR
Mot.make	KUBOTA	Mot.make	KUBOTA	Mot.make	KUBOTA
Mot.type	D 1005-TLB	Mot.type	V 1200-5B	Mot.type	D 1105-D10
Oil/Oel :	SO 6105	Oil/Oel :	SO 6105	Oil/Oel :	SO 6105
Air1/Luft:	SA 16254	Gasoil :	SN 21589	Gasoil :	SN 21589
Air2/Luft:	SA 16399	Hydraulic:	SH 60029	Air/Luft :	SA 12169
Hydraulic:	SH 60021			Air1/Luft:	SA 16066
				Air2/Luft:	SA 16210
				Hydraulic:	SH 60029
				Trans/Get:	SH 60410
					HYDROSTATIQUE



KUBOTA		KUBOTA		KUBOTA	
B 2400 E HST		B 2530 HSD		B 2910 HSD	
Type mach.	TRACTEUR	Type mach.	TRACTEUR	Type mach.	TRACTEUR
Mot.make	KUBOTA	Mot.make	KUBOTA	Mot.make	KUBOTA
Mot.type	D 1105-D10	Mot.type	D 1105-E2-D21	Mot.type	V 1505-E-D16
Oil/Oel :	SO 6105	Oil/Oel :	SO 6105	Oil/Oel :	SO 6117
Gasoil :	SN 21589	Gasoil :	SN 21599	Gasoil :	SN 21599
Air1/Luft:	SA 16066	Air1/Luft:	SA 16254	Air1/Luft:	SA 16254
Air2/Luft:	SA 16210	Air2/Luft:	SA 16399	Air2/Luft:	SA 16399
Hydraulic:	SH 60153	Hydraulic:	SH 60436	Hydraulic:	SH 60153
Hydraulic:	SH 60436	Hydraulic:	SH 60153	Hydraulic:	SH 60436
	ASP/SAUGFILT		ASP/SAUGFILT		ASP/SAUGFILT
B 2410 D		B 26		B 3030 HSD	
Type mach.	TRACTEUR	Type mach.	TRACTEUR	Type mach.	TRACTEUR
Mot.make	KUBOTA	Mot.make	KUBOTA	Mot.make	KUBOTA
Mot.type		Mot.type	D 1105-E2-UV	Mot.type	V 1505-E2-D21
Oil/Oel :	SO 6105	Oil/Oel :	SO 6105	Oil/Oel :	SO 6117
Gasoil :	SN 21599	Gasoil :	SN 21599	Gasoil :	SN 21599
Air/Luft :	SA 16254	Air1/Luft:	SA 16254	Air1/Luft:	SA 16254
Hydraulic:	SH 60029	Air2/Luft:	SA 16399	Air2/Luft:	SA 16399
Trans/Get:	SH 60410	Hydraulic:	SH 60153	Hydraulic:	SH 60410
	HST	Trans/Get:	SH 60410	Trans/Get:	SH 60410
			HST		HST
B 2410 HSD		B 2620 HSD		B 3150	
Type mach.	TRACTEUR	Type mach.	TRACTEUR	Type mach.	TRACTEUR
Mot.make	KUBOTA	Annee/year	2010->	Mot.make	KUBOTA
Mot.type	D 1105	Mot.type	D 1105 E3D22	Mot.type	KUBOTA
Oil/Oel :	SO 6105	Oil/Oel :	SO 6105	Gasoil :	SN 21599
Gasoil :	SN 21599	Gasoil :	SN 21599	Hydraulic:	SH 60153
Air1/Luft:	SA 16254	Air1/Luft:	SA 16254		
Air2/Luft:	SA 16399	Air2/Luft:	SA 16399	B 4200	
Hydraulic:	SH 60153	Hydraulic:	SH 60153	Type mach.	TRACTEUR
Hydraulic:	SH 60436	Trans/Get:	SH 60416	Mot.make	KUBOTA
Trans/Get:	SH 60410		HST	Oil/Oel :	SO 6105
	ASP/SAUGFILT			Gasoil :	SN 21589
	HST			Air/Luft :	SA 11608 K
B 2410 HSDB		B 2630 HSD		B 5000	
Type mach.	TRACTEUR	Type mach.	TRACTEUR	Type mach.	TRACTEUR
Mot.make	KUBOTA	Mot.make	KUBOTA	Mot.make	KUBOTA
Mot.type	D 1105	Mot.type	D 1105-E2-D21		
Oil/Oel :	SO 6105	Oil/Oel :	SO 6105	Type mach.	TRACTEUR
Gasoil :	SN 21599	Gasoil :	SN 21599	Oil/Oel :	SO 6105
Air1/Luft:	SA 16254	Air1/Luft:	SA 16254	Gasoil :	SN 21589
Air2/Luft:	SA 16399	Air2/Luft:	SA 16399	Air/Luft :	SA 12318
Hydraulic:	SH 60153	Hydraulic:	SH 60436	B 5100 E	
Hydraulic:	SH 60436	Hydraulic:	SH 60153	Type mach.	TRACTEUR
Trans/Get:	SH 60410	Trans/Get:	SH 60410	Mot.make	KUBOTA
	ASP/SAUGFILT		ASP/SAUGFILT	Oil/Oel :	SO 6105
	HST		HST	Gasoil :	SN 21589
B 2410 HSE		B 2650 HST		B 6000	
Type mach.	TRACTEUR	Type mach.	TRACTEUR	Type mach.	TRACTEUR
Mot.make	KUBOTA	Annee/year	2015	Mot.make	KUBOTA
Mot.type	D 1105	Mot.type	KUBOTA		
Oil/Oel :	SO 6105	Oil/Oel :	SO 6105	Type mach.	TRACTEUR
Gasoil :	SN 21599	Hydraulic:	SH 60153	Mot.make	KUBOTA
Air1/Luft:	SA 16254	Hydraulic:	SH 60410	Oil/Oel :	SO 6105
Air2/Luft:	SA 16399			Gasoil :	SN 21589
Hydraulic:	SH 60153			Air/Luft :	SA 12318
Hydraulic:	SH 60436			B 5100 E	
Trans/Get:	SH 60410			Type mach.	TRACTEUR
	ASP/SAUGFILT			Mot.make	KUBOTA
	HST			Oil/Oel :	SO 6105
B 2420		B 2710 HSD		B 6100 HST	
Type mach.	TRACTEUR	Type mach.	TRACTEUR	Type mach.	TRACTEUR
Annee/year	2010->	Mot.make	KUBOTA	Mot.make	KUBOTA
Mot.make	KUBOTA	Mot.type	V 1305		
Oil/Oel :	SO 6105	Oil/Oel :	SO 6117	Type mach.	TRACTEUR
Gasoil :	SN 21599	Gasoil :	SN 21589	Mot.make	KUBOTA
Air1/Luft:	SA 16254	Gasoil :	SN 21599	Oil/Oel :	SO 6105
Air2/Luft:	SA 16399	Air1/Luft:	SA 16254	Gasoil :	SN 21589
		Air2/Luft:	SA 16399	Air/Luft :	SA 11608 K
		Hydraulic:	SH 60153	Trans/Get:	SH 60410
		Hydraulic:	SH 60436	B 6200 HST	
		Hydraulic:	SH 60153	Type mach.	TRACTEUR
		Trans/Get:	SH 60410	Mot.make	KUBOTA
			HST	Oil/Oel :	SO 6105
				Gasoil :	SN 21589
				Air/Luft :	SA 11608 K
				Trans/Get:	SH 60410

KUBOTA

B 7000

Type mach. TRACTEUR
Mot.make KUBOTA
Oil/Oel : SO 6105
Gasoil : SN 21589
Air1/Luft: SA 11608 K

B 7001

Type mach. TRACTEUR
Mot.make KUBOTA
Oil/Oel : SO 6105
Gasoil : SN 21589
Air1/Luft: SA 11608 K

B 7100 HST/D/HSD

Type mach. TRACTEUR
Mot.make KUBOTA
Oil/Oel : SO 6105
Gasoil : SN 21589
Air/Luft : SA 11608 K
Hydraulic: SH 60088
Trans/Get: SH 60410

CUVE/TANK

B 7200 HST

Type mach. TRACTEUR
Mot.make KUBOTA
Mot.type D 950
Oil/Oel : SO 6105
Gasoil : SN 21589
Air/Luft : SA 11608 K
Hydraulic: SH 60088
Trans/Get: SH 60410

RETOUR/RUCK

B 8200 HST

Type mach. TRACTEUR
Mot.make KUBOTA
Oil/Oel : SO 6105
Gasoil : SN 21589
Air/Luft : SA 11608 K
Trans/Get: SH 60134

B 9200 HST

Type mach. TRACTEUR
Mot.make KUBOTA
Oil/Oel : SO 6105
Gasoil : SN 21589
Air/Luft : SA 10021
Trans/Get: SH 60134

BULTRA B1-14

Type mach. TRACTEUR
Hydraulic: SH 60451

BULTRA B1-15

Type mach. TRACTEUR
Hydraulic: SH 60451

BULTRA B1-16

Type mach. TRACTEUR
Hydraulic: SH 60451

BULTRA B1-17

Type mach. TRACTEUR
Hydraulic: SH 60451

KUBOTA

BX 1500 D-48

Type mach. TRACTEUR
Mot.make KUBOTA
Mot.type Z 602-E
Oil/Oel : SO 6099
Gasoil : BE 8805
Hydraulic: SH 60436
Trans/Get: SH 60410

X2
ASP/SAUGFILT
HST

BX 1500 D-54

Type mach. TRACTEUR
Mot.make KUBOTA
Mot.type Z 602-E
Oil/Oel : SO 6099
Gasoil : BE 8805
Hydraulic: SH 60436
Trans/Get: SH 60410

X2
ASP/SAUGFILT
HST

BX 1800 D

Type mach. TRACTEUR
Mot.make KUBOTA
Mot.type D722-E-BX
Oil/Oel : SO 6099
Gasoil : BE 8805
Hydraulic: SH 60436
Trans/Get: SH 60410

X2
ASP/SAUGFILT
HST

BX 1830 D

Type mach. TRACTEUR
Mot.make KUBOTA
Mot.type D 722-E-BX
Oil/Oel : SO 6099
Gasoil : BE 8805
Hydraulic: SH 60436
Trans/Get: SH 60410

X2
ASP/SAUGFILT
HST

BX 1850 D

Type mach. TRACTEUR
Mot.make KUBOTA
Mot.type D 722-E2-BX-2
Oil/Oel : SO 6099
Gasoil : BE 8805
Hydraulic: SH 60436
Trans/Get: SH 60410

X2
ASP/SAUGFILT
HST

BX 22

Type mach. TRACTEUR
Mot.make KUBOTA
Mot.type D 905-E-BX
Oil/Oel : SO 6105
Gasoil : BE 8805
Hydraulic: SH 60436
Trans/Get: SH 60410

X2
ASP/SAUGFILT
HST

BX 2200

Type mach. TRACTEUR
Mot.make KUBOTA
Oil/Oel : SO 6105
Gasoil : BE 8805
Air1/Luft: SA 16056
Hydraulic: SH 60410

BX 2200 D

Type mach. TRACTEUR
Mot.make KUBOTA
Mot.type D 905-E-BX
Oil/Oel : SO 6105
Gasoil : BE 8805
Air/Luft : SA 16056
Hydraulic: SH 60436
Trans/Get: SH 60410

X2
ASP/SAUGFILT
HST

KUBOTA

BX 2230 D

Type mach. TRACTEUR
Mot.make KUBOTA
Mot.type D 902-E-BX
Oil/Oel : SO 6105
Gasoil : BE 8805
Air/Luft : SA 16056
Hydraulic: SH 60436
Trans/Get: SH 60410

X2
ASP/SAUGFILT
HST

BX 23 LB-B

Type mach. TRACTEUR
Mot.make KUBOTA
Mot.type D905-E-BX-OPC
Oil/Oel : SO 6105
Gasoil : BE 8805
Hydraulic: SH 60436
Trans/Get: SH 60410

X2
ASP/SAUGFILT
HST

BX 23 LB-T

Type mach. TRACTEUR
Mot.make KUBOTA
Mot.type D905-E-BX-OPC
Oil/Oel : SO 6105
Gasoil : BE 8805
Hydraulic: SH 60436
Trans/Get: SH 60410

X2
ASP/SAUGFILT
HST

BX 2350 D

Type mach. TRACTEUR
Mot.make KUBOTA
Mot.type D 902-E2-BX-2
Oil/Oel : SO 6099
Gasoil : BE 8805
Air1/Luft: SA 16056
Hydraulic: SH 60436
Trans/Get: SH 60410

X2
ASP/SAUGFILT
HST

BX 24

Type mach. TRACTEUR
Mot.make KUBOTA
Mot.type D902-E2-BX-2
Oil/Oel : SO 6099
Gasoil : BE 8805
Hydraulic: SH 60436
Trans/Get: SH 60410

X2
ASP/SAUGFILT
HST

CW 1336

Type mach. TONDEUSE
Mot.make KUBOTA
Mot.type GF 400 V
Oil/Oel : T 1636

D 16.1

Type mach. TRACTEUR
Air1/Luft: SA 11608 K

D 2400

Type mach. TONDEUSE
Mot.make KUBOTA
Oil/Oel : SO 6117
Gasoil : SN 21590
Air/Luft : SA 11608 K

D 600

Type mach. TONDEUSE
Mot.make KUBOTA
Oil/Oel : SO 6099
Gasoil : SN 21589
Air/Luft : SA 11608 K



GOLF - ESPACES VERTS | PARKS & GOLFS | MOTOR - GARTENGERÄTE

KUBOTA		KUBOTA		KUBOTA	
D 7100 D		F 2400		F 2880	
Type mach.	TONDEUSE	Type mach.	TONDEUSE	Type mach.	TRACTEUR
Mot.make	KUBOTA	Mot.make	KUBOTA	Mot.make	KUBOTA
Mot.type	D 750 A	Mot.type	D 1105-FM	Mot.type	D 1105-E2-FM2
Oil/Oel :	SO 10074	Oil/Oel :	SO 6117	Oil/Oel :	SO 6105
D 950 B		Gasoil :	SN 21590	Gasoil :	BE 8805 X2
Type mach.	TRACTEUR	Air/Luft :	SA 11608 K	Air1/Luft:	SA 16254
Mot.make	KUBOTA	Hydraulic:	SO 6105	Hydraulic:	SH 60436 ASP/SAUGFILT
Oil/Oel :	SO 6105	Trans/Get:	SH 60410 HST	Trans/Get:	SH 60410 HST
Gasoil :	SN 21589	F 2404 4WD		F 2880 E	
Air/Luft :	SA 10021	Type mach.	TONDEUSE	Type mach.	TRACTEUR
Hydraulic:	SH 60134 VISSE/SCHR	Mot.make	KUBOTA	Mot.make	KUBOTA
Hydraulic:	SH 60088 CUVE/TANK	Oil/Oel :	SO 6117	Mot.type	D 1105-E2-FM2
F 1750		Gasoil :	SN 20046	Oil/Oel :	SO 6105
Type mach.	TONDEUSE	Air/Luft :	SA 11608 K	Gasoil :	BE 8805 X2
Trans/Get:	SH 60410	Hydraulic:	SH 60410	Air1/Luft:	SA 16254
F 1900		Trans/Get:	SO 6103	Air2/Luft:	SA 16399
Type mach.	TONDEUSE	F 2560		Hydraulic:	SH 60436 ASP/SAUGFILT
Mot.make	KUBOTA	Type mach.	TONDEUSE	Trans/Get:	SH 60410 HST
Oil/Oel :	SO 6099	Mot.make	KUBOTA	F 2890 E	
Gasoil :	BE 8805	Oil/Oel :	SO 6105	Type mach.	TRACTEUR
Air/Luft :	SA 14452 K	Gasoil :	BE 8805	Mot.make	KUBOTA
Hydraulic:	SH 60436 ASP/SAUGFILT	Air/Luft :	SA 12169	Mot.type	D 1105
Trans/Get:	SH 60410	Hydraulic:	SH 60410	Oil/Oel :	SO 6105
F 2000		Trans/Get:	SH 60410	Gasoil :	SN 25106
Type mach.	TRACTEUR	F 2560 E-R		F 3060	
Mot.make	KUBOTA	Type mach.	TRACTEUR	Type mach.	TONDEUSE
Mot.type	D950-FM	Mot.make	KUBOTA	Mot.make	KUBOTA
Oil/Oel :	SO 6105	Mot.type	D 1005-EFM	Mot.type	V 1305 D
Gasoil :	SN 21589	Oil/Oel :	SO 6105	Oil/Oel :	SO 6117
Hydraulic:	SH 60436 ASP/SAUGFILT	Gasoil :	BE 8805 X2	Gasoil :	BE 8805
Trans/Get:	SH 60410 HST	Hydraulic:	SH 60436 ASP/SAUGFILT	Air/Luft :	SA 12328 OU/ODER
F 2000 II		Trans/Get:	SH 60410 HST	Air1/Luft:	SA 16322 RADIALSEAL
Type mach.	TONDEUSE	F 2560 R		Air2/Luft:	SA 16447
Mot.make	KUBOTA	Type mach.	TRACTEUR	Hydraulic:	SH 60436 ASP/SAUGFILT
Oil/Oel :	SO 6105	Mot.make	KUBOTA	Trans/Get:	SH 60410
Gasoil :	SN 21581	Mot.type	D 1105-EFM	F 3060	
Air/Luft :	SA 11608 K	Oil/Oel :	SO 6105	Type mach.	TRACTEUR
Hydraulic:	SO 6105	Gasoil :	BE 8805 X2	Mot.make	KUBOTA
Trans/Get:	SH 60410	Hydraulic:	SH 60436 ASP/SAUGFILT	Mot.type	V 1305-FM
F 2100		Trans/Get:	SH 60410 HST	Oil/Oel :	SO 6117
Type mach.	TRACTEUR	F 2680 E		Gasoil :	BE 8805 X2
Mot.make	KUBOTA	Type mach.	TRACTEUR	Air/Luft :	SA 12328 OU/ODER
Mot.type	D950-FM	Mot.make	KUBOTA	Air2/Luft:	SA 16322 RADIALSEAL
Oil/Oel :	SO 6105	Mot.type	D 1105-E3-FM3	Air1/Luft:	SA 16447
Gasoil :	SN 21589	Oil/Oel :	SO 6105	Hydraulic:	SH 60436 ASP/SAUGFILT
Hydraulic:	SO 6105	Gasoil :	BE 8805 X2	Trans/Get:	SH 60410 HST
Trans/Get:	SH 60410 HST	Air1/Luft:	SA 16254	F 3060 R	
F 2100 E		Air2/Luft:	SA 16399	Type mach.	TRACTEUR
Type mach.	TRACTEUR	Hydraulic:	SH 60436 ASP/SAUGFILT	Mot.make	KUBOTA
Mot.make	KUBOTA	Trans/Get:	SH 60410 HST	Mot.type	V 1305-FM
Mot.type	D950-FM	F 2880		Oil/Oel :	SO 6117
Oil/Oel :	SO 6105	Type mach.	TONDEUSE	Gasoil :	BE 8805 X2
Gasoil :	SN 21589	Mot.make	KUBOTA	Air/Luft :	SA 12328 OU/ODER
Hydraulic:	SO 6105	Mot.type	D 1105 D-EU2	Air2/Luft:	SA 16322 RADIALSEAL
Trans/Get:	SH 60410 HST	Oil/Oel :	SO 6105	Air1/Luft:	SA 16447
F 2260 R		Gasoil :	BE 8805 X2	Hydraulic:	SH 60436 ASP/SAUGFILT
Type mach.	TRACTEUR	Air1/Luft:	SA 16322	Trans/Get:	SH 60410 HST
Mot.make	KUBOTA	Air2/Luft:	SA 16447	F 3090	
Mot.type	D 1005-EFM	Hydraulic:	SH 60436 ASP/SAUGFILT	Type mach.	TONDEUSE
Oil/Oel :	SO 6105	F 2880		Mot.make	KUBOTA
Gasoil :	BE 8805 X2	Type mach.	TONDEUSE	Mot.type	B 1305
Hydraulic:	SH 60436 ASP/SAUGFILT	Mot.make	KUBOTA	Oil/Oel :	SO 6105
Trans/Get:	SH 60410 HST	Mot.type	D 1105 D-EU2	Gasoil :	SN 25106

KUBOTA		KUBOTA		KUBOTA	
F 3560		G 1800 S		G 23	
Type mach.	TONDEUSE	Type mach.	TRACTEUR	Type mach.	TONDEUSE
Mot.make	KUBOTA	Mot.make	KUBOTA	Mot.make	KUBOTA
Mot.type	V 1505	Mot.type	D 662	Mot.type	D 902
Oil/Oel :	SO 6117	Oil/Oel :	SO 6099	Oil/Oel :	SO 6099
Gasoil :	BE 8805	Gasoil :	BE 8805	Gasoil :	BE 8805
Air2/Luft:	SA 16322	Hydraulic:	SH 60436	Air/Luft :	SA 16056
Air1/Luft:	SA 16447	Trans/Get:	SH 60410	Hydraulic:	SH 60416
Hydraulic:	SH 60436				
Trans/Get:	SH 60410				
F 3680		G 1900		G 2460 G	
Type mach.	TRACTEUR	Type mach.	TRACTEUR	Type mach.	TRACTEUR
Mot.make	KUBOTA	Mot.make	KUBOTA	Mot.make	KUBOTA
Mot.type	V 1505-E2-FM3	Mot.type	D 722	Mot.type	WG 752
Oil/Oel :	SO 6117	Oil/Oel :	SO 6099	Oil/Oel :	SO 6099
Gasoil :	BE 8805	Gasoil :	BE 8805	Gasoil :	BE 8805
Air1/Luft:	SA 16322	Air/Luft :	SA 14452 K	Trans/Get:	SH 60410
Air2/Luft:	SA 16447	Hydraulic:	SH 60436		
Hydraulic:	SH 60436	Trans/Get:	SH 60410		
Hydraulic:	SH 63061				
Trans/Get:	SH 60410				
F 3890 EU		G 1900 S		G 26	
Type mach.	TONDEUSE	Type mach.	TONDEUSE	Type mach.	TONDEUSE
Mot.make	KUBOTA	Mot.make	KUBOTA	Mot.make	KUBOTA
Mot.type	V 1505	Mot.type	D 722	Mot.type	D 1005
Oil/Oel :	SO 6117	Oil/Oel :	SO 6099	Oil/Oel :	SO 6105
Gasoil :	BE 8805	Gasoil :	BE 8805	Gasoil :	BE 8805
Gasoil :	SN 25147	Air/Luft :	SA 14452 K	Air/Luft :	SA 16056
Air1/Luft:	SA 16322	Hydraulic:	SH 60436	Hydraulic:	SH 60416
Air2/Luft:	SA 16447	Trans/Get:	SH 60410		
Hydraulic:	SH 60410				
FZ 2100		G 1900 4X4		G 3 HST	
Type mach.	TRACTEUR	Type mach.	TONDEUSE	Type mach.	TONDEUSE
Mot.make	KUBOTA	Mot.make	KUBOTA	Mot.make	KUBOTA
Mot.type	D 905-FZ	Mot.type	D 722	Mot.type	D 600
Oil/Oel :	SO 6117	Oil/Oel :	SO 6099	Oil/Oel :	SO 6067
Gasoil :	SN 21590	Gasoil :	BE 8805	Gasoil :	SN 21589
Hydraulic:	SO 6105	Air/Luft :	SA 14452 K	Air/Luft :	SA 14452 K
Hydraulic:	SH 60436	Hydraulic:	SH 60436	Hydraulic:	SH 60410
Trans/Get:	SH 60410	Trans/Get:	SH 60410	Trans/Get:	SH 60410
FZ 2400		G 2 HST		G 3200	
Type mach.	TRACTEUR	Type mach.	TONDEUSE	Type mach.	TRACTEUR
Mot.make	KUBOTA	Mot.make	KUBOTA	Mot.make	KUBOTA
Mot.type	D 1105-F	Mot.type	KUBOTA	Mot.type	Z 400
Oil/Oel :	SO 6117	Oil/Oel :	SO 6105	Oil/Oel :	SO 6067
Gasoil :	SN 21590	Gasoil :	SN 21589	Gasoil :	SN 21589
Hydraulic:	SO 6105	Air/Luft :	SA 14452 K		
Hydraulic:	SH 60436	Hydraulic:	SH 60410		
Trans/Get:	SH 60410	Trans/Get:	SH 60410		
G 18		G 2000		G 4200 H	
Type mach.	TRACTEUR	Type mach.	TRACTEUR	Type mach.	TRACTEUR
Mot.make	KUBOTA	Mot.make	KUBOTA	Mot.make	KUBOTA
Mot.type		Mot.type	WG 750-G	Mot.type	Z 430
Oil/Oel :	SO 6099	Oil/Oel :	SO 6099	Oil/Oel :	SO 6067
Gasoil :	BE 8805	Gasoil :	BE 8805	Gasoil :	BE 8805
Gasoil :	SA 16263	Air/Luft :	SA 14452 K	Gasoil :	SN 21589
Hydraulic:	SH 60410	Hydraulic:	SH 60436	Hydraulic:	SH 60436
		Trans/Get:	SH 60410	Trans/Get:	SH 60410
G 1800		G 21		G 5200 H	
Type mach.	TRACTEUR	Type mach.	TRACTEUR	Type mach.	TRACTEUR
Mot.make	KUBOTA	Mot.make	KUBOTA	Mot.make	KUBOTA
Mot.type	D 662	Mot.type	KUBOTA	Mot.type	D 600
Oil/Oel :	SO 6099	Oil/Oel :	SO 6099	Oil/Oel :	SO 6067
Gasoil :	BE 8805	Gasoil :	BE 8805	Gasoil :	BE 8805
Hydraulic:	SH 60436	Air/Luft :	SA 16056	Gasoil :	SN 21589
Hydraulic:	SH 60410	Hydraulic:	SH 60410	Hydraulic:	SH 60410
Trans/Get:	SH 60410	Trans/Get:	SH 60410	Hydraulic:	SH 60436
				Trans/Get:	SH 60410
G 1800		G 2160		G 6200 H	
Type mach.	TRACTEUR	Type mach.	TRACTEUR	Type mach.	TRACTEUR
Mot.make	KUBOTA	Mot.make	KUBOTA	Mot.make	KUBOTA
Mot.type	D 662	Mot.type	D 782	Mot.type	D 640
Oil/Oel :	SO 6099	Oil/Oel :	SO 6099	Oil/Oel :	SO 6067
Gasoil :	BE 8805	Gasoil :	BE 8805	Gasoil :	BE 8805
Hydraulic:	SH 60436	Air1/Luft:	SA 16263	Gasoil :	SN 21589
Hydraulic:	SH 60410	Trans/Get:	SH 60410	Hydraulic:	SH 60410
Trans/Get:	SH 60410			Hydraulic:	SH 60436
				Trans/Get:	SH 60410

GOLF - ESPACES VERTS | PARKS & GOLFS | MOTOR - GARTENGERÄTE

KUBOTA		KUBOTA		KUBOTA	
GF 1800		GR 2110		L 1500	
Type mach.	TRACTEUR	Type mach.	TRACTEUR	Type mach.	TRACTEUR
Mot.make	KUBOTA	Mot.make	KUBOTA	Mot.make	KUBOTA
Mot.type	D 722	Mot.type	D 782-E2-GX	Oil/Oel :	T 8304
Oil/Oel :	SO 6099	Oil/Oel :	SO 6099	Gasoil :	SN 25106
Gasoil :	BE 8805	Gasoil :	BE 8805	Air/Luft :	SA 11608 K
Hydraulic:	SH 60436	Trans/Get:	SH 60410	L 175	
Trans/Get:	SH 60410			Type mach.	TRACTEUR
				Mot.make	KUBOTA
				Mot.type	Z 750-A
				Oil/Oel :	T 1624
				Gasoil :	SN 25106
				Air/Luft :	SA 11608 K
GF 1800 E		GR 2120		L 185	
Type mach.	TRACTEUR	Type mach.	TRACTEUR	Type mach.	TRACTEUR
Mot.make	KUBOTA	Mot.make	KUBOTA	Mot.make	KUBOTA
Mot.type	D 722	Mot.type	D 782-E4	Mot.type	Z 751-A
Oil/Oel :	SO 6099	Oil/Oel :	SO 6099	Oil/Oel :	T 1624
Gasoil :	BE 8805	Gasoil :	BE 8805	Gasoil :	SN 25106
Hydraulic:	SH 60436	Air1/Luft:	SA 16056	Air/Luft :	SA 11608 K
Trans/Get:	SH 60410	Trans/Get:	SH 60410	L 185 DT	
				Type mach.	TRACTEUR
				Mot.make	KUBOTA
				Mot.type	Z 751-A
				Oil/Oel :	T 1624
				Gasoil :	SN 25106
GF 400 V		GR 2120 S		L 200	
Type mach.	TONDEUSE	Type mach.	TRACTEUR	Type mach.	TRACTEUR
Mot.make	ONAN	Mot.make	KUBOTA	Mot.make	KUBOTA
Air/Luft :	SA 12436	Mot.type	D 782-E4	Mot.type	Z 1100
GR 1600-11		Oil/Oel :	SO 6099	Oil/Oel :	T 1624
Type mach.	TRACTEUR	Gasoil :	BE 8805	Gasoil :	SN 25106
Mot.make	KUBOTA	Air1/Luft:	SA 16056	Air/Luft :	SA 11608 K
Mot.type	Z 482	Trans/Get:	SH 60410	L 2050 DT	
Oil/Oel :	SO 6099			Type mach.	TRACTEUR
Gasoil :	BE 8805	GT 8 4WD		Mot.make	KUBOTA
Air/Luft :	SA 16263	Type mach.	TRACTEUR	Mot.type	D 1102-AE-2
GR 2000 G		Mot.make	KUBOTA	Oil/Oel :	SO 6001
Type mach.	TRACTEUR	Hydraulic:	SH 60532	Gasoil :	SN 25106
Mot.make	KUBOTA	GZD 15		L 2050 F	
Mot.type	GH 630-C8	Type mach.	TONDEUSE	Type mach.	TRACTEUR
Oil/Oel :	SO 131	Mot.make	KUBOTA	Mot.make	KUBOTA
Trans/Get:	SH 60410	Oil/Oel :	SO 6099	Mot.type	D 1102-AE
		Ess/Be :	BE 8805	Oil/Oel :	SO 6001
GR 2010 G		Air1/Luft:	SA 16254	Gasoil :	SN 109
Type mach.	TRACTEUR	Air2/Luft:	SA 16399	L 2050 DT	
Mot.make	KUBOTA	Hydraulic:	SH 60410	Type mach.	TRACTEUR
Mot.type	GH 630	GZD 15 II		Mot.make	KUBOTA
Oil/Oel :	SO 131	Type mach.	TONDEUSE	Mot.type	D 1102-AE-2
Gasoil :	BE 8805	Mot.make	KUBOTA	Oil/Oel :	SO 6001
Trans/Get:	SH 60410	Mot.type	Z 682	Gasoil :	SN 25106
		Oil/Oel :	SO 6099	L 2050 F	
GR 2010 GB		Ess/Be :	BE 8805	Type mach.	TRACTEUR
Type mach.	TRACTEUR	Air1/Luft:	SA 16254	Mot.make	KUBOTA
Mot.make	KUBOTA	Air2/Luft:	SA 16399	Mot.type	D 1102-AE
Mot.type	GH 630	Hydraulic:	SH 60410	Oil/Oel :	SO 6001
Oil/Oel :	SO 131	GZD 21		Gasoil :	SN 25106
Gasoil :	BE 8805	Type mach.	TONDEUSE	L 210	
Trans/Get:	SH 60410	Mot.make	KUBOTA	Type mach.	TRACTEUR
		Oil/Oel :	SO 6099	Mot.make	KUBOTA
GR 2100		Ess/Be :	BE 8805	Mot.type	Z 1100-A
Type mach.	TRACTEUR	Air1/Luft:	SA 16254	Oil/Oel :	T 1624
Mot.make	KUBOTA	Air2/Luft:	SA 16399	Gasoil :	SN 109
Mot.type	D 782	Hydraulic:	SH 60410	L 225	
Oil/Oel :	SO 6099	KA 450		Type mach.	TRACTEUR
Gasoil :	BE 8805	Type mach.	MOTOCULTEUR	Mot.make	KUBOTA
Trans/Get:	SH 60410	Mot.type		Mot.type	D 1100-A
		Oil/Oel :	SO 6099	Oil/Oel :	T 1624
GR 2100 II		Ess/Be :	BE 8805	Gasoil :	SN 25106
Type mach.	TRACTEUR	Air1/Luft:	SA 16254	L 225 DT	
Annee/year	2008	Air2/Luft:	SA 16399	Type mach.	TRACTEUR
Mot.make	KUBOTA	Hydraulic:	SH 60410	Mot.make	KUBOTA
Mot.type	D 782	KA 650		Mot.type	D 1100-A
Oil/Oel :	SO 6099	Type mach.	MOTOCULTEUR	Oil/Oel :	T 1624
Gasoil :	BE 8805	KR 518 T/TC		Gasoil :	SN 25106
Air1/Luft:	SA 16056	Type mach.	TONDEUSE	L 225 DT	
Hydraulic:	SH 60410	Mot.make	KUBOTA	Type mach.	TRACTEUR
Trans/Get:	SH 60410	Mot.type	GH 150 V6EC2	Mot.make	KUBOTA
		KR 80		Mot.type	D 1100-A
		Type mach.	MOTOCULTEUR	Oil/Oel :	T 1624
				Gasoil :	SN 25106
				Air/Luft :	SA 11608 K

KUBOTA

L 2250 DT

Type mach. TRACTEUR
 Mot.make KUBOTA
 Mot.type D 1302-DI-A
 Oil/Oel : SO 6001
 Gasoil : SN 20046
 Air/Luft : SA 10385 K
 Hydraulic: SH 60029 50678->

L 2250 F

Type mach. TRACTEUR
 Mot.make KUBOTA
 Mot.type DI 1302-DI-A
 Oil/Oel : SO 6001
 Gasoil : SN 20046
 Air1/Luft: SA 10385 K
 Air2/Luft: SA 14710
 Hydraulic: SH 60029 10490->

L 235 DT

Type mach. TRACTEUR
 Mot.make KUBOTA
 Mot.type D 1102-A
 Oil/Oel : SO 6001
 Gasoil : SN 20046
 Hydraulic: SH 60029

L 235 F

Type mach. TRACTEUR
 Mot.make KUBOTA
 Mot.type D 1102-A
 Oil/Oel : SO 6001
 Gasoil : SN 20046
 Hydraulic: SH 60029

L 2350

Type mach. TRACTEUR
 Mot.make KUBOTA
 Mot.type D 1102-AE
 Oil/Oel : SO 6001

L 245

Type mach. TRACTEUR
 Mot.make KUBOTA
 Mot.type DH 1101-A
 Oil/Oel : T 1624
 Gasoil : SN 25106
 Air/Luft : SA 11608 K

L 245 DT

Type mach. TRACTEUR
 Mot.make KUBOTA
 Mot.type DH 1101-A
 Oil/Oel : T 1624
 Gasoil : SN 25106
 Air/Luft : SA 11608 K

L 245 HC

Type mach. TRACTEUR
 Mot.make KUBOTA
 Mot.type DH 1101-A
 Oil/Oel : T 1624

L 2500

Type mach. TRACTEUR
 Mot.make KUBOTA
 Oil/Oel : SO 6001
 Gasoil : SN 25106
 Air/Luft : SA 12328 O/U/ODER
 Air2/Luft: SA 16322 RADIALSEAL
 Air1/Luft: SA 16447

KUBOTA

L 2500 DT

Type mach. TRACTEUR
 Mot.make KUBOTA
 Mot.type D 1403-AE
 Oil/Oel : SO 6001
 Gasoil : SN 25106
 Air1/Luft: SA 16074
 Air2/Luft: SA 16190

L 2500 F

Type mach. TRACTEUR
 Mot.make KUBOTA
 Mot.type D 1403-AE
 Oil/Oel : SO 6001
 Gasoil : SN 25106
 Air1/Luft: SA 16074
 Air2/Luft: SA 16190

L 2550 DT

Type mach. TRACTEUR
 Mot.make KUBOTA
 Mot.type D 1402-DI-A
 Oil/Oel : SO 6001
 Gasoil : SN 20046
 Air1/Luft: SA 10385 K
 Air2/Luft: SA 14710
 Hydraulic: SH 60029 50762->

L 2550 DT GST

Type mach. TRACTEUR
 Mot.make KUBOTA
 Mot.type DI 1402-DI-AE
 Oil/Oel : SO 6001
 Gasoil : SN 20046
 Air1/Luft: SA 10385 K
 Air2/Luft: SA 14710
 Hydraulic: SH 60029
 Trans/Get: SO 6105

L 2550 F

Type mach. TRACTEUR
 Mot.make KUBOTA
 Mot.type D 1402-DI-A
 Oil/Oel : SO 6001
 Gasoil : SN 20046
 Air1/Luft: SA 10385 K
 Air2/Luft: SA 14710
 Hydraulic: SH 60029 10374->

L 260

Type mach. TRACTEUR
 Mot.make KUBOTA
 Mot.type Z 1300
 Oil/Oel : T 1624
 Gasoil : SN 109

L 2600 DT

Type mach. TRACTEUR
 Mot.make KUBOTA
 Mot.type D 1403-AE
 Oil/Oel : SO 6001
 Gasoil : SN 25106

L 2600 F

Type mach. TRACTEUR
 Mot.make KUBOTA
 Mot.type D 1403-AE
 Oil/Oel : SO 6001
 Gasoil : SN 25106

KUBOTA

L 2650 DT

Type mach. TRACTEUR
 Mot.make KUBOTA
 Mot.type D 1402-DI-AE
 Oil/Oel : SO 6001
 Gasoil : SN 20046
 Air1/Luft: SA 10385 K
 Air2/Luft: SA 14710

L 2650 DT GST

Type mach. TRACTEUR
 Mot.make KUBOTA
 Mot.type D 1402-DI-AE
 Oil/Oel : SO 6001
 Gasoil : SN 20046
 Air1/Luft: SA 10385 K
 Air2/Luft: SA 14710
 Hydraulic: SH 60029
 Trans/Get: SO 6105

L 2650 DTW

Type mach. TRACTEUR
 Mot.make KUBOTA
 Mot.type D 1402-DI-AE
 Oil/Oel : SO 6001
 Gasoil : SN 20046
 Air1/Luft: SA 10385 K
 Air2/Luft: SA 14710

L 2650 F

Type mach. TRACTEUR
 Mot.make KUBOTA
 Mot.type D 1402-DI-AE
 Oil/Oel : SO 6001
 Gasoil : SN 20046
 Air1/Luft: SA 10385 K
 Air2/Luft: SA 14710
 Hydraulic: SH 60029

L 275

Type mach. TRACTEUR
 Mot.make KUBOTA
 Mot.type D 1302-A
 Oil/Oel : SO 6001
 Gasoil : SN 20046
 Air/Luft : SA 10385 K
 Hydraulic: SH 60029

L 2800 DHV

Type mach. TRACTEUR
 Mot.make KUBOTA
 Mot.type D 1403-M-E2A
 Oil/Oel : SO 6001
 Gasoil : SN 21599
 Air1/Luft: SA 16074
 Air2/Luft: SA 16190
 Hydraulic: SH 60184
 Trans/Get: SH 60416

L 2800 DHW

Type mach. TRACTEUR
 Mot.make KUBOTA
 Mot.type D 1403-M-E2A
 Oil/Oel : SO 6001
 Gasoil : SN 21599
 Air1/Luft: SA 16074
 Air2/Luft: SA 16190
 Hydraulic: SH 60184
 Trans/Get: SH 60416 HST

KUBOTA

L 2800 DT

Type mach. TRACTEUR
 Mot.make KUBOTA
 Mot.type D 1403-M-E2A
 Oil/Oel : SO 6001
 Gasoil : SN 21599
 Air1/Luft: SA 16074
 Air2/Luft: SA 16190
 Hydraulic: SH 60184

L 2800 F

Type mach. TRACTEUR
 Mot.make KUBOTA
 Mot.type D 1403-M-E2A
 Oil/Oel : SO 6001
 Gasoil : SN 21599
 Air1/Luft: SA 16074
 Air2/Luft: SA 16190
 Hydraulic: SH 60184

L 285

Type mach. TRACTEUR
 Mot.make KUBOTA
 Mot.type V 1500-A
 Oil/Oel : SO 6001
 Gasoil : SN 25106

L 2850 DT

Type mach. TRACTEUR
 Mot.make KUBOTA
 Mot.type V 1702-DI-A
 Oil/Oel : SO 6001
 Gasoil : SN 20046
 Air/Luft : SA 10387 K ->58194
 Air/Luft : SA 10385 K 58195->
 Hydraulic: SH 60029 50574->

L 2850 DT GST

Type mach. TRACTEUR
 Mot.make KUBOTA
 Mot.type V1702-DI-AE
 Oil/Oel : SO 6001
 Gasoil : SN 20046
 Air/Luft : SA 10385 K
 Hydraulic: SH 60029
 Trans/Get: SO 6105

L 2850 F

Type mach. TRACTEUR
 Mot.make KUBOTA
 Mot.type V 1702-DI-A
 Oil/Oel : SO 6001
 Gasoil : SN 20046
 Air/Luft : SA 10387 K ->11358
 Air/Luft : SA 10385 K 11359->
 Hydraulic: SH 60029 10329->

L 2900 DT

Type mach. TRACTEUR
 Mot.make KUBOTA
 Mot.type D 1503-L-A
 Oil/Oel : SO 6001
 Gasoil : SN 20046
 Air1/Luft: SA 16074
 Air2/Luft: SA 16190
 Hydraulic: SH 60021

L 2900 DT GST

Type mach. TRACTEUR
 Mot.make KUBOTA
 Mot.type D 1503-L-A
 Oil/Oel : SO 6001
 Gasoil : SN 20046
 Air1/Luft: SA 16074
 Air2/Luft: SA 16190
 Hydraulic: SH 60021

KUBOTA

L 2900 F

Type mach. TRACTEUR
 Mot.make KUBOTA
 Mot.type D 1503-L-A
 Oil/Oel : SO 6001
 Gasoil : SN 20046
 Air1/Luft: SA 16074
 Air2/Luft: SA 16190
 Hydraulic: SH 60021

L 295 DT

Type mach. TRACTEUR
 Mot.make KUBOTA
 Mot.type D 1301-A
 Oil/Oel : T 1624
 Gasoil : SN 25106

L 295 F

Type mach. TRACTEUR
 Mot.make KUBOTA
 Mot.type D 1301-A
 Oil/Oel : T 1624
 Gasoil : SN 25106

L 2950 DT

Type mach. TRACTEUR
 Mot.make KUBOTA
 Mot.type D 1462-DI-AE
 Oil/Oel : SO 6001
 Gasoil : SN 20046
 Air1/Luft: SA 10385 K
 Air2/Luft: SA 14710

L 2950 DT GST

Type mach. TRACTEUR
 Mot.make KUBOTA
 Mot.type D 1462-DI-AE
 Oil/Oel : SO 6001
 Gasoil : SN 20046
 Air1/Luft: SA 10385 K
 Air2/Luft: SA 14710
 Hydraulic: SH 60029
 Trans/Get: SO 6105

L 2950 F

Type mach. TRACTEUR
 Mot.make KUBOTA
 Mot.type D 1462-DI-AE
 Oil/Oel : SO 6001
 Gasoil : SN 20046
 Air1/Luft: SA 10385 K
 Air2/Luft: SA 14710
 Hydraulic: SH 60029

L 3000 DT

Type mach. TRACTEUR
 Mot.make KUBOTA
 Mot.type D 1503-ELA
 Oil/Oel : SO 6001
 Gasoil : SN 25106

L 3000 F

Type mach. TRACTEUR
 Mot.make KUBOTA
 Mot.type D 1503-ELA
 Oil/Oel : SO 6001
 Gasoil : SN 25106

L 3010 DT

Type mach. TRACTEUR
 Mot.type D 1503-LAN
 Oil/Oel : SO 6001
 Gasoil : SN 20046
 Air1/Luft: SA 16074
 Air2/Luft: SA 16190
 Hydraulic: SH 60021

KUBOTA

L 3010 F

Type mach. TRACTEUR
 Mot.make KUBOTA
 Mot.type D 1503-L-AN
 Oil/Oel : SO 6001
 Gasoil : SN 20046
 Air1/Luft: SA 16074
 Air2/Luft: SA 16190
 Hydraulic: SH 60021

L 3010 GST

Type mach. TRACTEUR
 Mot.make KUBOTA
 Mot.type D 1503-L-AN
 Oil/Oel : SO 6001
 Gasoil : SN 20046
 Air1/Luft: SA 16074
 Air2/Luft: SA 16190
 Hydraulic: SH 60021

L 3010 HST

Type mach. TRACTEUR
 Mot.make KUBOTA
 Mot.type D 1503-L-AN
 Oil/Oel : SO 6001
 Gasoil : SN 20046
 Air1/Luft: SA 16074
 Air2/Luft: SA 16190
 Hydraulic: SH 60021

L 305

Type mach. TRACTEUR
 Mot.make KUBOTA
 Mot.type D 1301-DA
 Oil/Oel : T 1624
 Gasoil : SN 25106
 Air1/Luft: SA 10385 K
 Air2/Luft: SA 14710

L 3130 DT

Type mach. TRACTEUR
 Mot.make KUBOTA
 Mot.type D 1503-MA-E-GST
 Oil/Oel : SO 6001
 Gasoil : SN 20046
 Air1/Luft: SA 16074
 Air2/Luft: SA 16190
 Hydraulic: SH 60021

L 3130 F

Type mach. TRACTEUR
 Mot.make KUBOTA
 Mot.type D 1503-MA-E-GST
 Oil/Oel : SO 6001
 Gasoil : SN 20046
 Air1/Luft: SA 16074
 Air2/Luft: SA 16190
 Hydraulic: SH 60021

L 3130 GST

Type mach. TRACTEUR
 Mot.make KUBOTA
 Mot.type D 1503-MA-E-GST
 Oil/Oel : SO 6001
 Gasoil : SN 20046
 Air1/Luft: SA 16074
 Air2/Luft: SA 16190
 Hydraulic: SH 60021

KUBOTA		KUBOTA		KUBOTA	
L 3130 HST		L 3250 DT		L 3400 DT	
Type mach.	TRACTEUR	Type mach.	TRACTEUR	Type mach.	TRACTEUR
Mot.make	KUBOTA	Mot.make	KUBOTA	Mot.make	KUBOTA
Mot.type	D 1503-LA-E-HST	Mot.type	V 1902-DI-A	Mot.type	D 1703-MA-E2-A
Oil/Oel :	SO 6001	Oil/Oel :	SO 6001	Oil/Oel :	SO 6001
Gasoil :	SN 20046	Gasoil :	SN 20046	Gasoil :	SN 21599
Air1/Luft:	SA 16074	Air1/Luft:	SA 10385 K	Air1/Luft:	SA 16074
Air2/Luft:	SA 16190	Air2/Luft:	SA 14710	Air2/Luft:	SA 16190
Hydraulic:	SH 60021	Hydraulic:	SH 60029	Hydraulic:	SH 60184
Trans/Get:	SH 60367				
	HST				
L 3200 DW		L 3250 F		L 3400 F	
Type mach.	TRACTEUR	Type mach.	TRACTEUR	Type mach.	TRACTEUR
Mot.make	KUBOTA	Mot.make	KUBOTA	Mot.make	KUBOTA
Mot.type	BN 00556	Mot.type	V 1902-DI-A	Mot.type	D 1703-MA-E2A
Oil/Oel :	SO 6001	Oil/Oel :	SO 6001	Oil/Oel :	SO 6001
Gasoil :	SN 21599	Gasoil :	SN 20046	Gasoil :	SN 21599
Air1/Luft:	SA 16074	Air/Luft :	SA 10385 K	Air1/Luft:	SA 16074
Air2/Luft:	SA 16190	Hydraulic:	SH 60029	Air2/Luft:	SA 16190
Hydraulic:	SH 60184			Hydraulic:	SH 60184
L 3240 DT		L 3300		L 3400 HST	
Type mach.	TRACTEUR	Type mach.	TRACTEUR	Type mach.	TRACTEUR
Mot.make	KUBOTA	Mot.make	KUBOTA	Mot.make	KUBOTA
Mot.type	D 1703-M-E2	Mot.type	D 1703-A	Mot.type	D 1703-MA-E2A
Oil/Oel :	SO 6001	Oil/Oel :	SO 6001	Oil/Oel :	SO 6001
Gasoil :	SN 20046	Gasoil :	SN 20046	Gasoil :	SN 21599
Air1/Luft:	SA 16074	Air/Luft :	SA 12328	Air1/Luft:	SA 16074
Air2/Luft:	SA 16190	Air2/Luft:	SA 16322	Air2/Luft:	SA 16190
Hydraulic:	SH 60021	Hydraulic:	SH 60021	Hydraulic:	SH 60184
			OU/ODER RADIALSEAL		
L 3240 F		L 3300 DT		L 3410 DT	
Type mach.	TRACTEUR	Type mach.	TRACTEUR	Type mach.	TRACTEUR
Mot.make	KUBOTA	Mot.make	KUBOTA	Mot.make	KUBOTA
Mot.type	D 1703-M-E2	Mot.type	D 1703-A	Mot.type	D 1703-A
Oil/Oel :	SO 6001	Oil/Oel :	SO 6001	Oil/Oel :	SO 6001
Gasoil :	SN 20046	Gasoil :	SN 20046	Gasoil :	SN 20046
Air1/Luft:	SA 16074	Hydraulic:	SH 60021	Air1/Luft:	SA 16074
Air2/Luft:	SA 16190			Air2/Luft:	SA 16190
Hydraulic:	SH 60021			Hydraulic:	SH 60021
L 3240 GST		L 3300 DT GST		L 3410 GST	
Type mach.	TRACTEUR	Type mach.	TRACTEUR	Type mach.	TRACTEUR
Mot.make	KUBOTA	Mot.make	KUBOTA	Mot.make	KUBOTA
Mot.type	D 1703-M-E2	Mot.type	D 1703-A	Mot.type	D 1703-AN
Oil/Oel :	SO 6001	Oil/Oel :	SO 6001	Oil/Oel :	SO 6001
Gasoil :	SN 20046			Gasoil :	SN 20046
Air1/Luft:	SA 16074			Air1/Luft:	SA 16074
Air2/Luft:	SA 16190			Air2/Luft:	SA 16190
Hydraulic:	SH 60021			Hydraulic:	SH 60021
L 3240 HST		L 3350 HDT		L 3410 HST	
Type mach.	TRACTEUR	Type mach.	TRACTEUR	Type mach.	TRACTEUR
Mot.make	KUBOTA	Mot.make	KUBOTA	Mot.make	KUBOTA
Mot.type	D 1703-M-E2	Mot.type	V 1902-DI-A	Mot.type	D 1503-L-AN
Oil/Oel :	SO 6001	Oil/Oel :	SO 6001	Oil/Oel :	SO 6001
Gasoil :	SN 20046	Gasoil :	SN 20046	Gasoil :	SN 20046
Air1/Luft:	SA 16074	Air1/Luft:	SA 10385 K	Air1/Luft:	SA 16074
Air2/Luft:	SA 16190	Air2/Luft:	SA 14710	Air2/Luft:	SA 16190
Hydraulic:	SH 60021	Hydraulic:	SH 60306	Hydraulic:	SH 60021
L 3240 HSTC		L 3350 MDT		Trans/Get: SH 60367 HST	
Type mach.	TRACTEUR	Type mach.	TRACTEUR		
Mot.make	KUBOTA	Mot.make	KUBOTA		
Mot.type	D 1703-M-E2	Mot.type	V 1902-DI-A		
Oil/Oel :	SO 6001	Oil/Oel :	SO 6001		
Gasoil :	SN 20046	Gasoil :	SN 20046		
Air1/Luft:	SA 16074	Air1/Luft:	SA 10385 K		
Air2/Luft:	SA 16190	Air2/Luft:	SA 14710		
Hydraulic:	SH 60021	Hydraulic:	SH 60306		
L 3240 HSTC				L 3430 DT	
Type mach.	TRACTEUR			Type mach.	TRACTEUR
Mot.make	KUBOTA			Mot.make	KUBOTA
Mot.type	D 1703-M-E2			Mot.type	D 1703-LA-E-GST
Oil/Oel :	SO 6001			Oil/Oel :	SO 6001
Gasoil :	SN 20046			Gasoil :	SN 20046
Air1/Luft:	SA 16074			Air1/Luft:	SA 16074
Air2/Luft:	SA 16190			Air2/Luft:	SA 16190
Hydraulic:	SH 60021			Hydraulic:	SH 60021



KUBOTA		KUBOTA		KUBOTA	
L 3430 GST		L 3450 F		L 3600 GST	
Type mach.	TRACTEUR	Type mach.	TRACTEUR	Type mach.	TRACTEUR
Mot.make	KUBOTA	Mot.make	KUBOTA	Mot.make	KUBOTA
Mot.type	D 1703-MA-E-GST	Mot.type	V 1902-DI-AE	Mot.type	V 1903-A
Oil/Oel :	SO 6001	Oil/Oel :	SO 6001	Oil/Oel :	SO 6001
Gasoil :	SN 20046	Gasoil :	SN 20046	Gasoil :	SN 20046
Air1/Luft:	SA 16074	Air1/Luft:	SA 10385 K	Air1/Luft:	SA 16074
Air2/Luft:	SA 16190	Air2/Luft:	SA 14710	Air2/Luft:	SA 16190
Hydraulic:	SH 60021	Hydraulic:	SH 60029	Hydraulic:	SH 60021
L 3430 HST		L 3540 GST		L 3600 HST	
Type mach.	TRACTEUR	Type mach.	TRACTEUR	Type mach.	TONDEUSE
Mot.make	KUBOTA	Mot.make	KUBOTA	Mot.make	KUBOTA
Mot.type	D 1703-MA-E-HST	Mot.type	D 1803-M-E2	Oil/Oel :	SO 6001
Oil/Oel :	SO 6001	Oil/Oel :	SO 6001	Gasoil :	SN 20046
Gasoil :	SN 20046	Gasoil :	SN 20046	Air/Luft :	SA 12328
Air1/Luft:	SA 16074	Air1/Luft:	SA 16074	Air1/Luft:	SA 16074
Air2/Luft:	SA 16190	Air2/Luft:	SA 16190	Air2/Luft:	SA 16190
Hydraulic:	SH 60021	Hydraulic:	SH 60021	Hydraulic:	SH 60021
Trans/Get:	SH 60367 HST	L 3540 HST		Trans/Get:	SH 60134
L 3430 HSTC		Type mach.	TRACTEUR	L 3650 DTGST	
Type mach.	TRACTEUR	Mot.make	KUBOTA	Type mach.	TRACTEUR
Mot.make	KUBOTA	Mot.type	D 1803-M-E2	Mot.make	KUBOTA
Mot.type	D 1703-MA-E-HST	Oil/Oel :	SO 6001	Mot.type	V 1902-DI-X-A
Oil/Oel :	SO 6001	Gasoil :	SN 20046	Oil/Oel :	SO 6001
Gasoil :	SN 20046	Air1/Luft:	SA 16074	Gasoil :	SN 20046
Air1/Luft:	SA 16074	Air2/Luft:	SA 16190	Air1/Luft:	SA 10385 K
Air2/Luft:	SA 16190	Hydraulic:	SH 60021	Air2/Luft:	SA 14710
Hydraulic:	SH 60021	Trans/Get:	SH 60367 HST	Hydraulic:	SH 60029
Trans/Get:	SH 60367 HST	L 3540 HSTC		Trans/Get:	SO 6105
L 345		Type mach.	TRACTEUR	L 3700	
Type mach.	TRACTEUR	Mot.make	KUBOTA	Type mach.	TRACTEUR
Mot.make	KUBOTA	Mot.type	D 1803-M-E2	Mot.make	KUBOTA
Mot.type	V 1501-DA	Oil/Oel :	SO 6001	Oil/Oel :	SO 6105
Oil/Oel :	SO 6001	Gasoil :	SN 20046	Gasoil :	SN 21589
Air1/Luft:	SA 10385 K	Air1/Luft:	SA 16074	Air/Luft :	SA 11608 K
Air2/Luft:	SA 14710	Air2/Luft:	SA 16190	L 3710 DT	
L 345 DT		Hydraulic:	SH 60021	Type mach.	TRACTEUR
Type mach.	TRACTEUR	Trans/Get:	SH 60367 HST	Mot.make	KUBOTA
Mot.make	KUBOTA	L 355 SS		Mot.type	V 1903-AN
Oil/Oel :	SO 6001	Type mach.	TRACTEUR	Oil/Oel :	SO 6001
Gasoil :	SN 25106	Mot.make	KUBOTA	Gasoil :	SN 20046
Air/Luft :	SA 10385 K	Mot.type	V 1702-A	Air1/Luft:	SA 16074
L 345 II DT		Oil/Oel :	SO 6001	Air2/Luft:	SA 16190
Type mach.	TRACTEUR	Gasoil :	SN 20046	Hydraulic:	SH 60021
Mot.make	KUBOTA	L 3600 DT		L 3710 GST	
Oil/Oel :	SO 6001	Type mach.	TRACTEUR	Type mach.	TRACTEUR
Gasoil :	SN 20046	Mot.make	KUBOTA	Mot.make	KUBOTA
Air/Luft :	SA 10387 K	Mot.type	V 1903-A	Mot.type	V 1903-AN
L 3450 DT		Oil/Oel :	SO 6001	Oil/Oel :	SO 6001
Type mach.	TRACTEUR	Gasoil :	SN 20046	Gasoil :	SN 20046
Mot.make	KUBOTA	Air1/Luft:	SA 16074	Air1/Luft:	SA 16074
Mot.type	V 1902-DI-AE	Air2/Luft:	SA 16190	Air2/Luft:	SA 16190
Oil/Oel :	SO 6001	Hydraulic:	SH 60021	Hydraulic:	SH 60021
Gasoil :	SN 20046	L 3600 DTC/GSTC		L 3710 HST	
Air1/Luft:	SA 10385 K	Type mach.	TRACTEUR	Type mach.	TRACTEUR
Air2/Luft:	SA 14710	Mot.make	KUBOTA	Mot.make	KUBOTA
Hydraulic:	SH 60029	Mot.type	V 1903-A	Mot.type	V 1903-AN
L 3450 DTGST		Oil/Oel :	SO 6001	Oil/Oel :	SO 6001
Type mach.	TRACTEUR	Gasoil :	SN 20046	Gasoil :	SN 20046
Mot.make	KUBOTA	Air1/Luft:	SA 16074	Air1/Luft:	SA 16074
Mot.type	V 1902-DI-AE	Air2/Luft:	SA 16190	Air2/Luft:	SA 16190
Oil/Oel :	SO 6001	Hydraulic:	SH 60021	Hydraulic:	SH 60021
Gasoil :	SN 20046	L 3600 DTC/GSTC		Trans/Get:	SH 60367 HST
Air1/Luft:	SA 10385 K	Type mach.	TRACTEUR		
Air2/Luft:	SA 14710	Mot.make	KUBOTA		
Hydraulic:	SH 60029	Mot.type	V 1903-A		
		Oil/Oel :	SO 6001		
		Gasoil :	SN 20046		
		Air1/Luft:	SA 16074		
		Air2/Luft:	SA 16190		
		Hydraulic:	SH 60021		

KUBOTA		KUBOTA		KUBOTA	
L 3710 HSTC		L 3940 DT		L 4150 DT-N	
Type mach.	TRACTEUR	Type mach.	TRACTEUR	Type mach.	TRACTEUR
Mot.make	KUBOTA	Mot.make	KUBOTA	Mot.make	KUBOTA
Mot.type	V 1903-AN	Mot.type	V 2006-M-E2	Mot.type	F 2302-DI
Oil/Oel :	SO 6001	Oil/Oel :	SO 6001	Oil/Oel :	SO 6001
Gasoil :	SN 20046	Gasoil :	SN 20046	Gasoil :	SN 20046
Air1/Luft:	SA 16074	Air1/Luft:	SA 16074	Air1/Luft:	SA 10385 K
Air2/Luft:	SA 16190	Air2/Luft:	SA 16190	Air2/Luft:	SA 14710
Hydraulic:	SH 60021	Hydraulic:	SH 60021	Hydraulic:	SH 60306
Trans/Get:	SH 60367				
	HST				
L 3750		L 3940 GST		L 4200	
Type mach.	TRACTEUR	Type mach.	TRACTEUR	Type mach.	TRACTEUR
Mot.make	KUBOTA	Mot.make	KUBOTA	Mot.make	KUBOTA
Mot.type	F 2302-DI-L	Mot.type	V 2006-M-E2	Mot.type	
Oil/Oel :	SO 6001	Oil/Oel :	SO 6001	Oil/Oel :	SO 6001
Gasoil :	SN 20046	Gasoil :	SN 20046	Gasoil :	SN 20046
Air1/Luft:	SA 10387 K	Air1/Luft:	SA 16074	Air1/Luft:	SA 12328
Air2/Luft:	SA 16190	Air2/Luft:	SA 16190	Air1/Luft:	SA 16074
Hydraulic:	SH 60306	Hydraulic:	SH 60021	Air2/Luft:	SA 16190
				Hydraulic:	SH 60021
					OU/ODER RADIALSEAL RADIALSEAL
L 3830 DT		L 3940 HST		L 4200 DTGST	
Type mach.	TRACTEUR	Type mach.	TRACTEUR	Type mach.	TRACTEUR
Mot.make	KUBOTA	Mot.make	KUBOTA	Mot.make	KUBOTA
Mot.type	D 1803-M-E-GST	Mot.type	V 2006-M-E2	Mot.type	V 2203-A
Oil/Oel :	SO 6001	Oil/Oel :	SO 6001	Oil/Oel :	SO 6001
Gasoil :	SN 20046	Gasoil :	SN 20046	Gasoil :	SN 20046
Air1/Luft:	SA 16074	Air1/Luft:	SA 16074	Air1/Luft:	SA 16074
Air2/Luft:	SA 16190	Air2/Luft:	SA 16190	Air2/Luft:	SA 16190
Hydraulic:	SH 60021	Hydraulic:	SH 60021	Hydraulic:	SH 60021
		Trans/Get:	SH 60367		
			HST		
L 3830 F		L 3940 HSTC		L 4200 DTGSTC	
Type mach.	TRACTEUR	Type mach.	TRACTEUR	Type mach.	TRACTEUR
Mot.make	KUBOTA	Mot.make	KUBOTA	Mot.make	KUBOTA
Mot.type	D 1803-M-E-GST	Mot.type	V 2006-M-E2	Mot.type	V 2203-A
Oil/Oel :	SO 6001	Oil/Oel :	SO 6001	Oil/Oel :	SO 6001
Gasoil :	SN 20046	Gasoil :	SN 20046	Gasoil :	SN 20046
Air1/Luft:	SA 16074	Air1/Luft:	SA 16074	Air1/Luft:	SA 16074
Air2/Luft:	SA 16190	Air2/Luft:	SA 16190	Air2/Luft:	SA 16190
Hydraulic:	SH 60021	Hydraulic:	SH 60021	Hydraulic:	SH 60021
		Trans/Get:	SH 60367		
			HST		
L 3830 GST		L 4100 HST		L 4240 DT	
Type mach.	TRACTEUR	Type mach.	TRACTEUR	Type mach.	TRACTEUR
Mot.make	KUBOTA	Annee/year	2012->	Mot.make	KUBOTA
Mot.type	D 1803-M-E-GST	Mot.make	KUBOTA	Mot.type	V 2203-M-E2
Oil/Oel :	SO 6001	Mot.type	V 2203 EU17	Oil/Oel :	SO 6001
Gasoil :	SN 20046	Oil/Oel :	SO 6001	Gasoil :	SN 20046
Air1/Luft:	SA 16074	Gasoil :	SN 20046	Air1/Luft:	SA 16074
Air2/Luft:	SA 16190	Air1/Luft:	SA 16074	Air2/Luft:	SA 16190
Hydraulic:	SH 60021	Air2/Luft:	SA 16190	Hydraulic:	SH 60021
		Hydraulic:	SH 60365		
		Trans/Get:	SH 60021		
			HST		
L 3830 HST		L 4150		L 4240 GST	
Type mach.	TRACTEUR	Type mach.	TRACTEUR	Type mach.	TRACTEUR
Mot.make	KUBOTA	Mot.make	KUBOTA	Mot.make	KUBOTA
Mot.type	D 1803-M-E-HST	Mot.type	F 2302-DI	Mot.type	V 2203-M-E2
Oil/Oel :	SO 6001	Oil/Oel :	SO 6001	Oil/Oel :	SO 6001
Gasoil :	SN 20046	Gasoil :	SN 20046	Gasoil :	SN 20046
Air1/Luft:	SA 16074	Air1/Luft:	SA 10385 K	Air1/Luft:	SA 16074
Air2/Luft:	SA 16190	Air2/Luft:	SA 14710	Air2/Luft:	SA 16190
Hydraulic:	SH 60021	Hydraulic:	SH 60306	Hydraulic:	SH 60021
Trans/Get:	SH 60367				
	HST				
L 39		L 4150 DT		L 4240 HST	
Type mach.	TRACTEUR	Type mach.	TRACTEUR	Type mach.	TRACTEUR
Mot.make	KUBOTA	Mot.make	KUBOTA	Mot.make	KUBOTA
Mot.type	D 1803-M-E2-TLB	Mot.type	F 2302-DI	Mot.type	V 2203-M-E2
Oil/Oel :	SO 6001	Oil/Oel :	SO 6001	Oil/Oel :	SO 6001
Gasoil :	SN 20046	Gasoil :	SN 20046	Gasoil :	SN 20046
Air1/Luft:	SA 16074	Air1/Luft:	SA 10385 K	Air1/Luft:	SA 16074
Air2/Luft:	SA 16190	Air2/Luft:	SA 14710	Air2/Luft:	SA 16190
Hydraulic:	SH 60021	Hydraulic:	SH 60306	Hydraulic:	SH 60021
		Trans/Get:	SH 60367	Trans/Get:	SH 60367
			HST		HST
	x2				

KUBOTA		KUBOTA		KUBOTA	
L 4240 HSTC		L 4310 HST		L 4400 DV	
Type mach.	TRACTEUR	Type mach.	TRACTEUR	Type mach.	TRACTEUR
Mot.make	KUBOTA	Mot.make	KUBOTA	Mot.make	KUBOTA
Mot.type	V 2203-M-E2	Mot.type	V 2203-AN	Mot.type	V 2203-M-E2A-2
Oil/Oel :	SO 6001	Oil/Oel :	SO 6001	Oil/Oel :	SO 6001
Gasoil :	SN 20046	Gasoil :	SN 20046	Gasoil :	SN 20046
Air1/Luft:	SA 16074	Air1/Luft:	SA 16074	Air1/Luft:	SA 16074
Air2/Luft:	SA 16190	Air2/Luft:	SA 16190	Air2/Luft:	SA 16190
Hydraulic:	SH 60021	Hydraulic:	SH 60021	Hydraulic:	SH 60021
Trans/Get:	SH 60367	Trans/Get:	SH 60367		
	HST		HST		
L 4300 DT		L 4310 HSTC		L 4400 DW	
Type mach.	TRACTEUR	Type mach.	TRACTEUR	Type mach.	TRACTEUR
Mot.make	KUBOTA	Mot.make	KUBOTA	Mot.make	KUBOTA
Mot.type	V 2203	Mot.type	V 2203-AN	Mot.type	V 2203-M-E2A-2
Oil/Oel :	SO 6001	Oil/Oel :	SO 6001	Oil/Oel :	SO 6001
Gasoil :	SN 20046	Gasoil :	SN 20046	Gasoil :	SN 20046
Air1/Luft:	SA 16074	Air1/Luft:	SA 16074	Air1/Luft:	SA 16074
Air2/Luft:	SA 16190	Air2/Luft:	SA 16190	Air2/Luft:	SA 16190
Hydraulic:	SH 60021	Hydraulic:	SH 60021	Hydraulic:	SH 60021
		Trans/Get:	SH 60367		
			HST		
L 4300 F		L 4330 DT		L 4400 FV	
Type mach.	TRACTEUR	Type mach.	TRACTEUR	Type mach.	TRACTEUR
Mot.make	KUBOTA	Mot.make	KUBOTA	Mot.make	KUBOTA
Mot.type	V 2203	Mot.type	V 2203-MA-E-GST	Mot.type	V 2203-M-E2A-2
Oil/Oel :	SO 6001	Oil/Oel :	SO 6001	Oil/Oel :	SO 6001
Gasoil :	SN 20046	Gasoil :	SN 20046	Gasoil :	SN 20046
Air1/Luft:	SA 16074	Air1/Luft:	SA 16074	Air1/Luft:	SA 16074
Air2/Luft:	SA 16190	Air2/Luft:	SA 16190	Air2/Luft:	SA 16190
Hydraulic:	SH 60021	Hydraulic:	SH 60021	Hydraulic:	SH 60021
L 4310 DT		L 4330 GST		L 4400 FW	
Type mach.	TRACTEUR	Type mach.	TRACTEUR	Type mach.	TRACTEUR
Mot.make	KUBOTA	Mot.make	KUBOTA	Mot.make	KUBOTA
Mot.type	V 2203-AN	Mot.type	V 2203-MA-E-GST	Mot.type	V 2203-M-E2A-2
Oil/Oel :	SO 6001	Oil/Oel :	SO 6001	Oil/Oel :	SO 6001
Gasoil :	SN 20046	Gasoil :	SN 20046	Gasoil :	SN 20046
Air1/Luft:	SA 16074	Air1/Luft:	SA 16074	Air1/Luft:	SA 16074
Air2/Luft:	SA 16190	Air2/Luft:	SA 16190	Air2/Luft:	SA 16190
Hydraulic:	SH 60021	Hydraulic:	SH 60021	Hydraulic:	SH 60021
L 4310 F		L 4330 HST		L 4610 GST	
Type mach.	TRACTEUR	Type mach.	TRACTEUR	Type mach.	TRACTEUR
Mot.make	KUBOTA	Mot.make	KUBOTA	Mot.make	KUBOTA
Mot.type	V 2203-AN	Mot.type	V 2203-MA-E-HST	Mot.type	V 2203-M-E2A-2
Oil/Oel :	SO 6001	Oil/Oel :	SO 6001	Oil/Oel :	SO 6001
Gasoil :	SN 20046	Gasoil :	SN 20046	Gasoil :	SN 20046
Air1/Luft:	SA 16074	Air1/Luft:	SA 16074	Air1/Luft:	SA 16074
Air2/Luft:	SA 16190	Air2/Luft:	SA 16190	Air2/Luft:	SA 16190
Hydraulic:	SH 60021	Hydraulic:	SH 60021	Hydraulic:	SH 60021
L 4310 GST		L 4330 HSTC		L 4610 HST	
Type mach.	TRACTEUR	Type mach.	TRACTEUR	Type mach.	TRACTEUR
Mot.make	KUBOTA	Mot.make	KUBOTA	Mot.make	KUBOTA
Mot.type	V 2203-AN	Mot.type	V 2203-MA-E-HST	Mot.type	V 2203-EHA
Oil/Oel :	SO 6001	Oil/Oel :	SO 6001	Oil/Oel :	SO 6001
Gasoil :	SN 20046	Gasoil :	SN 20046	Gasoil :	SN 20046
Air1/Luft:	SA 16074	Air1/Luft:	SA 16074	Air1/Luft:	SA 16074
Air2/Luft:	SA 16190	Air2/Luft:	SA 16190	Air2/Luft:	SA 16190
Hydraulic:	SH 60021	Hydraulic:	SH 60021	Hydraulic:	SH 60021
		Trans/Get:	SH 60367	Trans/Get:	SH 60367
			HST		HST
L 4310 GSTC		L 4350 DT		L 4610 HSTC	
Type mach.	TRACTEUR	Type mach.	TRACTEUR	Type mach.	TRACTEUR
Mot.make	KUBOTA	Mot.make	KUBOTA	Mot.make	KUBOTA
Mot.type	V 2203-AN	Mot.type	V 2203-DI	Mot.type	V 2203-EHA
Oil/Oel :	SO 6001	Oil/Oel :	SO 6001	Oil/Oel :	SO 6001
Gasoil :	SN 20046	Gasoil :	SN 20046	Gasoil :	SN 20046
Air1/Luft:	SA 16074	Air1/Luft:	SA 12775	Air1/Luft:	SA 16074
Air2/Luft:	SA 16190	Air2/Luft:	SH 60021	Air2/Luft:	SA 16190
Hydraulic:	SH 60021	Hydraulic:	SH 60021	Hydraulic:	SH 60021
		Trans/Get:	SH 60367	Trans/Get:	SH 60367
			HST		HST

KUBOTA		KUBOTA		KUBOTA	
L 4630		L 5030 GST		L 5450 DT	
Type mach.	TRACTEUR	Type mach.	TRACTEUR	Type mach.	TRACTEUR
Annee/year	2003->	Mot.make	KUBOTA	Mot.make	KUBOTA
Mot.make	KUBOTA	Mot.type	V 2403-MA-E-GST	Mot.type	F 2803-DI
Mot.type	V 2203	Oil/Oel :	SO 6001	Oil/Oel :	SO 6001
Oil/Oel :	SO 6001	Gasoil :	SN 20046	Gasoil :	SN 20046
Gasoil :	BE 8805	Air1/Luft:	SA 16059	Air1/Luft:	SA 12775
Gasoil :	SN 20046	Air2/Luft:	SA 16080	Hydraulic:	SH 60021
Air1/Luft:	SA 16074	Hydraulic:	SH 60021		
Air2/Luft:	SA 16190				
		L 5030 HST		L 5740	
L 4630 DT		Type mach.	TRACTEUR	Type mach.	TRACTEUR
Type mach.	TRACTEUR	Mot.make	KUBOTA	Mot.make	KUBOTA
Mot.make	KUBOTA	Mot.type	V 2403-MA-E-HST	Mot.type	V 2403-M-TE2
Mot.type	V 2203-MB-E-GST	Oil/Oel :	SO 6001	Oil/Oel :	SO 6001
Oil/Oel :	SO 6001	Gasoil :	SN 20046	Gasoil :	SN 20046
Gasoil :	SN 20046	Air1/Luft:	SA 16059	Air1/Luft:	SA 16579
Air1/Luft:	SA 16074	Air2/Luft:	SA 16080	Air2/Luft:	SA 16300
Air2/Luft:	SA 16190	Hydraulic:	SH 60021	Hydraulic:	SH 60021
Hydraulic:	SH 60021	Trans/Get:	SH 60367	Hydraulic:	SH 60367
			HST		RELEV/HAUB
L 4630 GST		L 5030 HSTC		L 6330	
Type mach.	TRACTEUR	Type mach.	TRACTEUR	Type mach.	TRACTEUR
Mot.make	KUBOTA	Mot.make	KUBOTA	Hydraulic:	SH 60021
Mot.type	V 2203-MB-E-GST	Mot.type	V 2403-MA-E-HST	LP 360	
Oil/Oel :	SO 6001	Oil/Oel :	SO 6001	Type mach.	MOTOCULTEUR
Gasoil :	SN 20046	Gasoil :	SN 20046	M 5400	
Air1/Luft:	SA 16074	Air1/Luft:	SA 16059	Type mach.	TRACTEUR
Air2/Luft:	SA 16190	Air2/Luft:	SA 16080	Mot.make	KUBOTA
Hydraulic:	SH 60021	Hydraulic:	SH 60021	Oil/Oel :	SO 6001
		Trans/Get:	SH 60367	Gasoil :	SN 20046
			HST	Air1/Luft:	SA 16059
L 4630 HST		L 5040		Air2/Luft:	SA 16080
Type mach.	TRACTEUR	Type mach.	TRACTEUR	Hydraulic:	SH 60184
Mot.make	KUBOTA	Mot.make	KUBOTA	M 7040 NARROW	
Mot.type	V 2203-MB-E-HST	Mot.type	V 2403-M-E2	Type mach.	TRACTEUR
Oil/Oel :	SO 6001	Oil/Oel :	SO 6001	Annee/year	2013
Gasoil :	SN 20046	Gasoil :	SN 20046	Mot.make	KUBOTA
Air1/Luft:	SA 16074	Air1/Luft:	SA 16579	Mot.type	V3307
Air2/Luft:	SA 16190	Air2/Luft:	SA 16300	Oil/Oel :	SO 6001
Hydraulic:	SH 60021	Hydraulic:	SH 60021	Gasoil :	SN 21586
Trans/Get:	SH 60367			Gasoil :	FT 1907
				Air1/Luft:	SA 16579
				Air2/Luft:	SA 16300
				Hydraulic:	SH 60184
					X2
L 4630 HSTC		L 5240		MF 5700	
Type mach.	TRACTEUR	Type mach.	TRACTEUR	Type mach.	TRACTEUR
Mot.make	KUBOTA	Mot.make	KUBOTA	Annee/year	2006->
Mot.type	V 2203-MB-E-GST	Mot.type	V 2403-M-TE2	Mot.make	KUBOTA
Oil/Oel :	SO 6001	Oil/Oel :	SO 6001	Mot.type	F 2803 EU4
Gasoil :	SN 20046	Gasoil :	SN 20046	Oil/Oel :	T 8304
Air1/Luft:	SA 16074	Air1/Luft:	SA 16579	Gasoil :	SN 20046
Air2/Luft:	SA 16190	Air2/Luft:	SA 16300	Air1/Luft:	SA 16059
Hydraulic:	SH 60021	Hydraulic:	SH 60021	Air2/Luft:	SA 16080
		Hydraulic:	SH 60367		
			RELEV/HAUB	MK 40	
L 4740		L 5450		Type mach.	MOTOCULTEUR
Type mach.	TRACTEUR	Type mach.	TRACTEUR	Air/Luft :	SA 12099
Mot.make	KUBOTA	Mot.make	KUBOTA	MX 5000 DT	
Mot.type	V 2403-M-E2	Oil/Oel :	SO 6001	Type mach.	TRACTEUR
Oil/Oel :	SO 6001	Gasoil :	SN 20046	Mot.make	KUBOTA
Gasoil :	SN 20046	Air/Luft :	SA 12775	Mot.type	V 2403
Air1/Luft:	SA 16579	Hydraulic:	SH 60021	Oil/Oel :	SO 6001
Air2/Luft:	SA 16300			Gasoil :	SN 20046
Hydraulic:	SH 60021			Air1/Luft:	SA 16059
				Air2/Luft:	SA 16080
				Hydraulic:	SH 60021
L 4850 DT		L 5450 DT			
Type mach.	TRACTEUR	Type mach.	TRACTEUR		
Mot.make	KUBOTA	Mot.make	KUBOTA		
Mot.type	F 2503-DI	Mot.type	F 2803-DI		
Oil/Oel :	SO 6001	Serie no	->60314		
Gasoil :	SN 20046	Oil/Oel :	SO 6001		
Air1/Luft:	SA 12775	Gasoil :	SN 20046		
Hydraulic:	SH 60021	Air1/Luft:	SA 10385 K		
		Air2/Luft:	SA 14710		
		Hydraulic:	SH 60021		



KUBOTA		KUBOTA		KUBOTA	
MX 5000 F		RTV 900 G-T		RTV 900 T-TSD	
Type mach.	TRACTEUR	Type mach.	TRANSPORTEUR	Type mach.	TRANSPORTEUR
Mot.make	KUBOTA	Mot.make	KUBOTA	Mot.make	KUBOTA
Mot.type	V 2403	Mot.type	D 902-E-UV	Mot.type	D 902-E-UV
Oil/Oel :	SO 6001	Oil/Oel :	SO 6099	Oil/Oel :	SO 6099
Gasoil :	SN 20046	Gasoil :	BE 8805	Gasoil :	BE 8805
Air1/Luft:	SA 16059	Gasoil :	SN 21599	Gasoil :	SN 21599
Air2/Luft:	SA 16080	Air1/Luft:	SA 16056	Air1/Luft:	SA 16056
Hydraulic:	SH 60021	Air2/Luft:	SA 16129	Air2/Luft:	SA 16129
PC		Hydraulic:	SH 60410	Hydraulic:	SH 60410
Type mach.	MOTOCULTEUR	Hydraulic:	SH 60416	Hydraulic:	SH 60416
RTV 1100		Trans/Get:	SH 60410	Trans/Get:	SH 60410
Type mach.	TRANSPORTEUR	RTV 900 R		RTV 900 W	
Mot.make	KUBOTA	Type mach.	TRANSPORTEUR	Type mach.	TRANSPORTEUR
Mot.type	D 1105-E2-UV	Mot.make	KUBOTA	Mot.make	KUBOTA
Oil/Oel :	SO 6001	Mot.type	D 902-E-UV	Mot.type	D 902-E-UV
Gasoil :	BE 8805	Oil/Oel :	SO 6099	Oil/Oel :	SO 6099
Air1/Luft:	SA 16074	Gasoil :	BE 8805	Gasoil :	BE 8805
Air2/Luft:	SA 16190	Gasoil :	SN 21599	Gasoil :	SN 21599
Cabin air:	SC 80067	Air1/Luft:	SA 16056	Air1/Luft:	SA 16056
Hydraulic:	SH 60410	Air2/Luft:	SA 16129	Air2/Luft:	SA 16129
Trans/Get:	SH 60410	Hydraulic:	SH 60410	Hydraulic:	SH 60410
RTV 400 CI-A		Hydraulic:	SH 60416	Hydraulic:	SH 60416
Type mach.	TRANSPORTEUR	Trans/Get:	SH 60410	Trans/Get:	SH 60410
Annee/year	2017->	RTV 900 R-ASD		RTV 900 W-HSD	
Mot.make	KUBOTA	Type mach.	TRANSPORTEUR	Type mach.	TRANSPORTEUR
Air1/Luft:	SA 18237	Mot.make	KUBOTA	Mot.make	KUBOTA
Hydraulic:	SH 60410	Mot.type	D 902-E-UV	Mot.type	D 902-E-UV
Hydraulic:	SH 60416	Oil/Oel :	SO 6099	Oil/Oel :	SO 6099
RTV 400 CIR-A		Gasoil :	BE 8805	Gasoil :	BE 8805
Type mach.	TRANSPORTEUR	Gasoil :	SN 21599	Gasoil :	SN 21599
Annee/year	2017->	Air1/Luft:	SA 16056	Air1/Luft:	SA 16056
Mot.make	KUBOTA	Air2/Luft:	SA 16129	Air2/Luft:	SA 16129
Air1/Luft:	SA 18237	Hydraulic:	SH 60410	Air1/Luft:	SA 18185
Hydraulic:	SH 60410	Hydraulic:	SH 60416	Air2/Luft:	SA 18191
Hydraulic:	SH 60416	Trans/Get:	SH 60410	Hydraulic:	SH 60410
RTV 500		Hydraulic:	SH 60416	Hydraulic:	SH 60416
Type mach.	TRANSPORTEUR	RTV 900 S-ASD		S 140 H	
Annee/year	2015->	Type mach.	TRANSPORTEUR	Type mach.	TONDEUSE
Mot.make	KUBOTA	Mot.make	KUBOTA	S 90 V	
Mot.type	GZ460F-EU1	Mot.type	D 902-E-UV	Type mach.	TONDEUSE
Oil/Oel :	SO 6099	Oil/Oel :	SO 6099	Air/Luft :	SA 12305
Hydraulic:	SH 60410	Gasoil :	BE 8805	ST 30	
Hydraulic:	SH 60416	Gasoil :	SN 21599	Type mach.	TRACTEUR
RTV 900 G-H		Air1/Luft:	SA 16056	Mot.make	KUBOTA
Type mach.	TRANSPORTEUR	Air2/Luft:	SA 16129	Mot.type	V 1505
Mot.make	KUBOTA	Hydraulic:	SH 60410	Oil/Oel :	SO 6117
Mot.type	D 902-E-UV	Hydraulic:	SH 60416	Gasoil :	SN 21590
Oil/Oel :	SO 6099	Trans/Get:	SH 60410	Air/Luft :	SA 10021
Gasoil :	BE 8805	RTV 900 T		Cabin air:	SC 70012
Gasoil :	SN 21599	Type mach.	TRANSPORTEUR	Hydraulic:	SH 60069
Air1/Luft:	SA 16056	Mot.make	KUBOTA	Hydraulic:	SH 60532
Air2/Luft:	SA 16129	Mot.type	D 902-E-UV	Trans/Get:	SH 60134
Hydraulic:	SH 60410	Oil/Oel :	SO 6099	ST 35	
Hydraulic:	SH 60416	Gasoil :	BE 8805	Type mach.	TRACTEUR
Trans/Get:	SH 60410	Gasoil :	SN 21599	Mot.make	KUBOTA
RTV 900 G-K		Air1/Luft:	SA 16056	Mot.type	D 1703 EU 7
Type mach.	TRANSPORTEUR	Air2/Luft:	SA 16129	Oil/Oel :	SO 6001
Mot.make	KUBOTA	Hydraulic:	SH 60410	Gasoil :	SN 21590
Mot.type	D 902-E-UV	Hydraulic:	SH 60416	Air1/Luft:	SA 16322
Oil/Oel :	SO 6099	Trans/Get:	SH 60410	Trans/Get:	SH 60184
Gasoil :	BE 8805	RTV 900 G-K			
Gasoil :	SN 21599	Type mach.	TRANSPORTEUR		
Air1/Luft:	SA 16056	Mot.make	KUBOTA		
Air2/Luft:	SA 16129	Mot.type	D 902-E-UV		
Hydraulic:	SH 60410	Oil/Oel :	SO 6099		
Hydraulic:	SH 60416	Gasoil :	BE 8805		
Trans/Get:	SH 60410	Gasoil :	SN 21599		

KUBOTA		KUBOTA		KUBOTA	
STA 30		STW 34 D		T 1560-40	
Type mach.	TRACTEUR	Type mach.	TRACTEUR	Type mach.	TRACTEUR
Mot.make	KUBOTA	Annee/year	2017	Mot.make	KUBOTA
Oil/Oel :	SO 6001	Mot.make	KUBOTA	Mot.type	GH 420-V
Gasoil :	SN 21590	Mot.type	D1703-M-EU39	Oil/Oel :	T 1636
Air/Luft :	SA 16322	Oil/Oel :	SO 6205	Ess/Be :	SN 20104
Hydraulic:	SH 60184	Gasoil :	SN 21590	T 1560-44	
Trans/Get:	SH 60410	Air1/Luft:	SA 16322	Type mach.	TRACTEUR
STA 35		Air2/Luft:	SA 16447	Mot.make	KUBOTA
Type mach.	TRACTEUR	Hydraulic:	SH 60410	Mot.type	GH 420-V
Annee/year	2002->	Trans/Get:	SH 60184	Oil/Oel :	T 1636
Mot.make	KUBOTA	STW 40		Ess/Be :	SN 20104
Oil/Oel :	SO 6001	Type mach.	TRACTEUR	T 1560A-40	
Gasoil :	SN 21590	Annee/year	2017	Type mach.	TRACTEUR
Air/Luft :	SA 16322	Mot.make	KUBOTA	Mot.make	KUBOTA
Hydraulic:	SH 60184	Mot.type	D1803	Mot.type	GH 420-V
Trans/Get:	SH 60410	Oil/Oel :	SO 6205	Oil/Oel :	T 1636
		Gasoil :	SN 21590	Ess/Be :	SN 20104
		Air1/Luft:	SA 16322	T 1560A-44	
		Air2/Luft:	SA 16447	Type mach.	TRACTEUR
		Hydraulic:	SH 60410	Mot.make	KUBOTA
		Hydraulic:	SH 60021	Mot.type	GH 420-V
		T 120		Oil/Oel :	T 1636
		Type mach.	MOTOCULTEUR	Ess/Be :	SN 20104
		Air/Luft :	SA 12866	T 1560B-40	
		T 1400 H		Type mach.	TRACTEUR
		Type mach.	TONDEUSE	Mot.make	KUBOTA
		Oil/Oel :	SO 6105	Mot.type	GH 420-V
		Gasoil :	BE 8805	Oil/Oel :	T 1636
		Air/Luft :	SA 14452 K	Ess/Be :	SN 20104
		T 1400 H		T 1560B-44	
		Type mach.	TRACTEUR	Type mach.	TRACTEUR
		Mot.make	KUBOTA	Mot.make	KUBOTA
		Mot.type	KUBOTA	Mot.type	GH 420-V
		Air/Luft :	SA 14452 K	Oil/Oel :	T 1636
		T 1460-40		Ess/Be :	SN 20104
		Type mach.	TRACTEUR	T 1570	
		Mot.make	KUBOTA	Type mach.	TRACTEUR
		Mot.type	GH 400V-L	Mot.make	KUBOTA
		Air/Luft :	SA 14452 K	Mot.type	GH 430-V
		T 1460A-40		Oil/Oel :	SO 3335
		Type mach.	TRACTEUR	T 1600	
		Mot.make	KUBOTA	Type mach.	TONDEUSE
		Mot.type	GH 410-V	Mot.make	KUBOTA
		Oil/Oel :	T 1636	Mot.type	Z 482
		Ess/Be :	SN 20104	Oil/Oel :	SO 6105
		T 1460B-40		Gasoil :	BE 8805
		Type mach.	TRACTEUR	Air/Luft :	SA 14452 K
		Mot.make	KUBOTA	T 1600 H	
		Mot.type	GH 410-V	Type mach.	TRACTEUR
		Oil/Oel :	T 1636	Mot.make	KUBOTA
		Ess/Be :	SN 20104	Mot.type	Z 482
		T 150		Oil/Oel :	SO 6105
		Type mach.	MOTOCULTEUR	Gasoil :	BE 8805
		Air/Luft :	SA 12013	T 1670	
		Air/Luft :	SA 12825	Type mach.	TRACTEUR
				Mot.make	KUBOTA
				Mot.type	GH 430 V
				Oil/Oel :	SO 3335
				T 1700 H	
				Type mach.	TRACTEUR
				Mot.make	KUBOTA
				Mot.type	GH 540 V
				Oil/Oel :	T 1636

GOLF - ESPACES VERTS | PARKS & GOLFS | MOTOR - GARTENGERÄTE

KUBOTA		KUBOTA		KUBOTA	
T 1700 HX	TONDEUSE KUBOTA	T 2400	TONDEUSE KUBOTA	TF 15	MOTOCULTEUR
Type mach.	TONDEUSE	Type mach.	TONDEUSE	Type mach.	MOTOCULTEUR
Mot.make	KUBOTA	Mot.make	KUBOTA	TF 25	MOTOCULTEUR
Oil/Oel :	T 1636	Oil/Oel :	SO 6105	Type mach.	MOTOCULTEUR
Air/Luft :	SA 10916	Gasoil :	SN 21590	TF 35	MOTOCULTEUR
T 1760	TRACTEUR KUBOTA	Air/Luft :	SA 10021	Type mach.	MOTOCULTEUR
Type mach.	TRACTEUR	Hydraulic:	SH 60033	TF 40	MOTOCULTEUR
Mot.make	KUBOTA	Hydraulic:	SH 60410	Type mach.	MOTOCULTEUR
Oil/Oel :	T 1636	Trans/Get:	SO 6103	TF 250	MOTOCULTEUR
Gasoil :	SN 20104			Type mach.	MOTOCULTEUR
Air/Luft :	SA 12324			Air/Luft :	SA 12866
T 1760A-48	TRACTEUR KUBOTA	Air/Luft :	SA 12866	TF 45	MOTOCULTEUR
Type mach.	TRACTEUR	T 310	MOTOCULTEUR	Type mach.	MOTOCULTEUR
Mot.make	KUBOTA	Type mach.	MOTOCULTEUR	Air/Luft :	SA 12012 ->555944
Mot.type	WG 510-V	T 320	MOTOCULTEUR	Air/Luft :	SA 12459 555945->
Oil/Oel :	T 1636	Type mach.	MOTOCULTEUR	TF 55	MOTOCULTEUR
Ess/Be :	SN 20104	Air/Luft :	SA 12866	Type mach.	MOTOCULTEUR
Air/Luft :	SA 12324	T 350	MOTOCULTEUR	Air/Luft :	SA 12012 ->555944
T 1760A-48	TRACTEUR KUBOTA	Type mach.	MOTOCULTEUR	Air/Luft :	SA 12459 555945->
Type mach.	TRACTEUR	Air/Luft :	SA 12866	TF 65	MOTOCULTEUR
Mot.make	KUBOTA	T 410	MOTOCULTEUR	Type mach.	MOTOCULTEUR
Mot.type	WG 510-V	Type mach.	MOTOCULTEUR	Air/Luft :	SA 12012 ->551566
Oil/Oel :	T 1636	T 420/C	MOTOCULTEUR	Air/Luft :	SA 12459 551567->
Ess/Be :	SN 20104	Type mach.	MOTOCULTEUR	TF 75	MOTOCULTEUR
Air/Luft :	SA 12324	T 450	MOTOCULTEUR	Type mach.	MOTOCULTEUR
T 1760B-48	TRACTEUR KUBOTA	Type mach.	MOTOCULTEUR	Mot.type	GS 230 TS
Type mach.	TRACTEUR	Air/Luft :	SA 12012 813578->	Air/Luft :	SA 12012 ->551302
Mot.make	KUBOTA	T 510	MOTOCULTEUR	Air/Luft :	SA 12459 551303->
Mot.type	WG 510-V	Type mach.	MOTOCULTEUR	TG 1860-48	TONDEUSE KUBOTA
Oil/Oel :	T 1636	T 520	MOTOCULTEUR	Type mach.	TONDEUSE
Ess/Be :	SN 20104	Type mach.	MOTOCULTEUR	Mot.make	KUBOTA
Air/Luft :	SA 12324	T 550	MOTOCULTEUR	Mot.type	D 722-E-GX
T 1770-44	TRACTEUR KUBOTA	Type mach.	MOTOCULTEUR	Oil/Oel :	SO 6099
Type mach.	TRACTEUR	T 550	MOTOCULTEUR	Gasoil :	BE 8805
Mot.make	KUBOTA	Air/Luft :	SA 12012 813578->	Air/Luft :	SA 16056
Mot.type	GH 500-V	T 620	MOTOCULTEUR	TG 1860-54	TONDEUSE KUBOTA
Oil/Oel :	T 1636	Type mach.	MOTOCULTEUR	Type mach.	TONDEUSE
T 1770A-44	TRACTEUR KUBOTA	T 650	MOTOCULTEUR	Mot.make	KUBOTA
Type mach.	TRACTEUR	Type mach.	MOTOCULTEUR	Mot.type	D 722-E-GX
Mot.make	KUBOTA	Air/Luft :	SA 12012 813578->	Oil/Oel :	SO 6099
Mot.type	GH 570-V	T 710	MOTOCULTEUR	Gasoil :	BE 8805
Oil/Oel :	T 1636	Type mach.	MOTOCULTEUR	Air/Luft :	SA 16056
T 1870-48	TRACTEUR KUBOTA	T 720	MOTOCULTEUR	TONDEUSE	TONDEUSE
Type mach.	TRACTEUR	Type mach.	MOTOCULTEUR	Type mach.	TONDEUSE
Mot.make	KUBOTA	T 750	MOTOCULTEUR	Air/Luft :	SA 12098
Mot.type	GH 531-V	Type mach.	MOTOCULTEUR	W 4019 P/T-TC	TONDEUSE KUBOTA
Oil/Oel :	T 1636	Air/Luft :	SA 12012 813578->	Type mach.	TONDEUSE
T 1870A-48	TRACTEUR KUBOTA	T 850	MOTOCULTEUR	Mot.make	KUBOTA
Type mach.	TRACTEUR	Type mach.	MOTOCULTEUR	Mot.type	GS 170 VL
Mot.make	KUBOTA	Air/Luft :	SA 18154 550001->	Air/Luft :	SA 12825
Mot.type	GH 630 V	T 210	MOTOCULTEUR	W 4021 P/T-TC	TONDEUSE KUBOTA
T 210	MOTOCULTEUR	Type mach.	MOTOCULTEUR	Type mach.	TONDEUSE
Type mach.	MOTOCULTEUR	T 220	MOTOCULTEUR	Mot.make	KUBOTA
Air/Luft :	SA 12866	Type mach.	MOTOCULTEUR	Mot.type	GS 170 VL2
T 220	MOTOCULTEUR	Air/Luft :	SA 12866	Air/Luft :	SA 12825
Type mach.	MOTOCULTEUR				
Air/Luft :	SA 12866				

KUBOTA

W 5019 P/T-TC/TCE/TB

Type mach. TONDEUSE
 Mot.make KUBOTA
 Mot.type GH 150 V
 Air/Luft : SA 12824

W 5021 T/TB/TC/TCE/HTB/HTC

Type mach. TONDEUSE
 Mot.make KUBOTA
 Mot.type GH 150 V
 Air/Luft : SA 12824

W 521 TC/HTC

Type mach. TONDEUSE
 Mot.make KUBOTA
 Mot.type GH 150 V
 Air/Luft : SA 12824

W 6021 HT/HTC

Type mach. TONDEUSE
 Mot.make KUBOTA
 Mot.type GH 170 V
 Air/Luft : SA 12824

W 621 HTC

Type mach. TONDEUSE
 Mot.make KUBOTA
 Mot.type GH 170 V

Gasoil : BE 8805
 Air/Luft : SA 22824 PREF/VORF
 Air/Luft : SA 12824

Z 580 D

Type mach. TONDEUSE
 Année/year 2008
 Mot.make KUBOTA
 Oil/Oel : SO 6001
 Gasoil : BE 8805 PREF/VORF
 Gasoil : SN 40646
 Air1/Luft : SA 16056
 Air2/Luft : SA 16129
 Hydraulic : SH 70005

ZD 18

Type mach. TONDEUSE
 Mot.make KUBOTA
 Mot.type D 722
 Oil/Oel : SO 6099
 Gasoil : BE 8805
 Hydraulic : SH 60410
 Trans/Get : SH 60410 HST

ZD 21

Type mach. TONDEUSE
 Mot.make KUBOTA
 Mot.type D 722
 Oil/Oel : SO 6099
 Gasoil : BE 8805
 Hydraulic : SH 60410
 Trans/Get : SH 60410 HST

ZD 25 F

Type mach. TONDEUSE
 Mot.make KUBOTA
 Mot.type D 1005-E2-ZD
 Oil/Oel : SO 6099
 Gasoil : BE 8805 X2
 Hydraulic : SH 60410
 Trans/Get : SH 60410 HST

KUBOTA

ZD 28

Type mach. TONDEUSE
 Mot.make KUBOTA
 Mot.type D 1105
 Oil/Oel : SO 6105
 Gasoil : BE 8805
 Hydraulic : SH 60410

ZD 321

Type mach. TONDEUSE
 Mot.make KUBOTA
 Mot.type D 782-E2ZD2
 Oil/Oel : SO 6099
 Air1/Luft : SA 16056
 Air2/Luft : SA 16129
 Hydraulic : SH 60184

ZD 326

Type mach. TONDEUSE
 Mot.make KUBOTA
 Mot.type D 1005-E2ZD2
 Oil/Oel : SO 6105
 Gasoil : BE 8805
 Air1/Luft : SA 17068
 Air2/Luft : SA 17085
 Hydraulic : SH 60184

ZD 326 S

Type mach. TONDEUSE
 Année/year 2016
 Mot.make KUBOTA
 Mot.type D 1005-E2ZD2
 Oil/Oel : SO 6105
 Gasoil : BE 8805
 Air1/Luft : SA 17068
 Air2/Luft : SA 17085
 Hydraulic : SH 60184

ZD 331

Type mach. TONDEUSE
 Mot.make KUBOTA
 Mot.type D 1305-E3ZD
 Oil/Oel : SO 6105
 Air1/Luft : SA 17068
 Air2/Luft : SA 17085
 Hydraulic : SH 60184

ZG 20 F

Type mach. TRACTEUR
 Mot.make KUBOTA
 Mot.type GH 630
 Oil/Oel : SO 3335
 Trans/Get : SH 60410 HST

ZG 23 F

Type mach. TRACTEUR
 Mot.make KUBOTA
 Mot.type GH 680
 Oil/Oel : SO 3335
 Trans/Get : SH 60410 HST

1750

Type mach. TRACTEUR
 Mot.make KUBOTA
 Oil/Oel : SO 6105
 Gasoil : SN 21589
 Air/Luft : SA 14452 K
 Hydraulic : SH 60410

4019 / 4021

Type mach. TRACTEUR
 Air/Luft : SA 12825

KUBOTA

5019 / 5021

Type mach. TRACTEUR
 Air/Luft : SA 12824

5100 E

Type mach. TRACTEUR
 Mot.make KUBOTA
 Oil/Oel : T 8307
 Gasoil : SN 21589
 Air/Luft : SA 11608 K

KUKJE MACHINERY

VOIR/SEE/SIEHE BRANSON

Type mach. .

KÖPPL

ATRA

Type mach. PORTE OUTILS
 Type carr. TYP 810
 Mot.make ROBIN SUBARU
 Mot.type EX 27
 Hydraulic : SH 74120

LUCHS

Type mach. PORTE OUTILS
 Mot.make VANGUARD
 Mot.type 18CH
 Oil/Oel : SO 10001
 Air/Luft : SA 12739

3 E 500

Type mach. PORTE OUTILS
 Mot.make ROBIN
 Mot.type EH17-2D
 Air/Luft : SA 12162

LAGJET

RAMASSE BALLES

Type mach. RAMASSE BALLES
 Mot.make HONDA
 Mot.type GX 240
 Air/Luft : SA 12406
 Air/Luft : SA 24006 PREF/VORF

LAMBORGHINI

G 23 H

Type mach. TRACTEUR
 Mot.make MITSUBISHI
 Air1/Luft : SA 16074
 Air2/Luft : SA 16190
 Hydraulic : SH 66266

LASER GRADER

LG 106-6 WD

Type mach.	NIVELEUSE	
Annee/year	2011->	
Mot.make	KUBOTA	
Mot.type	D 1105	
Oil/Oel :	SO 6117	
Gasoil :	RT 1	PREF/VORF
Gasoil :	SN 25106	
Air/Luft :	SA 10021	

LESCO

500

Type mach.	TONDEUSE
Hydraulic:	SH 56760

LG LITTLE GIANT

VOIR/SEE/SIEHE LS

Type mach. .

LINHAI

LH 1630-2

Type mach.	TRACTEUR
Annee/year	2017
Mot.make	PERKINS
Mot.type	403D-07
cv/hp/ps	16CH/12KW
Oil/Oel :	T 1639
Air1/Luft:	SA 16056
Air2/Luft:	SA 16129

LASKI

F 360 SW

Type mach.	ROGNEUSE
Annee/year	2013
Mot.make	HONDA
Mot.type	GX 390
Air/Luft :	SA 12000

F 450

Type mach.	ROGNEUSE	
Mot.make	KOHLER	
Mot.type	CH 18 S	
Oil/Oel :	SO 3335	
Gasoil :	RT 1	
Air/Luft :	SA 12217	
Air/Luft :	SA 22359	PREF/VORF

18-450

Type mach.	ROGNEUSE	
Mot.make	KOHLER	
Mot.type	CH 18	
Oil/Oel :	SO 131	
Gasoil :	RT 3	
Air/Luft :	SA 12217	
Air/Luft :	SA 22359	PREF/VORF

18-450

Type mach.	ROGNEUSE	
Mot.make	KOHLER	
Mot.type	CH 18	
Oil/Oel :	SO 131	
Gasoil :	RT 3	
Air/Luft :	SA 12217	
Air/Luft :	SA 22359	PREF/VORF

LASTEC

3300 ZT

Type mach.	TONDEUSE	
Annee/year	2014	
Mot.make	KUBOTA	
Mot.type	D 1105-T	
Oil/Oel :	SO 6117	
Gasoil :	SN 901210	
Air1/Luft:	SA 10385 K	
Air2/Luft:	SA 17245	
Hydraulic:	SO 435	X2

LESCO

300 D

Type mach.	TONDEUSE
Air/Luft :	SA 11608 K
Hydraulic:	SH 56760

LINDDANA

TP 130 PTO

Type mach.	BROYEUR
Hydraulic:	SH 56106

TP 150 VHM

Type mach.	BROYEUR
Annee/year	2006
Mot.make	LOMBARDINI
Mot.type	LDW 1003
Oil/Oel :	SO 8149
Gasoil :	SN 556

TP 160 MOBILE

Type mach.	BROYEUR
Annee/year	2011->
Mot.make	LOMBARDINI
Mot.type	LDW 1404/B1
Oil/Oel :	SO 8148
Gasoil :	SN 555
Air1/Luft:	SA 16578
Air2/Luft:	SA 16298

TP 175 MOBILE

Type mach.	BROYEUR
Mot.make	LOMBARDINI
Mot.type	LDW 1404/B1
Oil/Oel :	SO 8148
Gasoil :	SN 80021
Air1/Luft:	SA 16578
Air2/Luft:	SA 16298

TP 200 PTO

Type mach.	BROYEUR
Mot.make	LOMBARDINI
Mot.type	LDW 1404/B1
Oil/Oel :	SO 8148
Gasoil :	SN 80021
Air1/Luft:	SA 16578
Air2/Luft:	SA 16298

TP 200 PTO

Type mach.	BROYEUR
Hydraulic:	SH 56560

TP 200 THM

Type mach.	BROYEUR	
Annee/year	2014	
Mot.make	HATZ	
Mot.type	3L41C	
Oil/Oel :	SO 053	
Gasoil :	RT 7	PREF/VORF
Gasoil :	SN 327	
Air/Luft :	SA 10126	

760 VH/M

Type mach.	BROYEUR
------------	---------

LS

NEO 41

Type mach.	TRACTEUR	
Oil/Oel :	T 8304	
Gasoil :	FT 6243	
Air1/Luft:	SA 16683	
Cabin air:	SC 80064	X2
Hydraulic:	SH 56400	

NEO 41 CABINE

Type mach.	TRACTEUR	
Oil/Oel :	T 8304	
Gasoil :	FT 6243	
Air1/Luft:	SA 16059	
Air2/Luft:	SA 16080	
Cabin air:	SC 80064	X2
Hydraulic:	SH 56400	

NEO 47

Type mach.	TRACTEUR	
Oil/Oel :	T 8304	
Gasoil :	FT 6243	
Air1/Luft:	SA 16683	
Cabin air:	SC 80064	X2
Hydraulic:	SH 56400	

NEO 47 CABINE

Type mach.	TRACTEUR	
Oil/Oel :	T 8304	
Gasoil :	FT 6243	
Air1/Luft:	SA 16059	
Air2/Luft:	SA 16080	
Cabin air:	SC 80064	X2
Hydraulic:	SH 56400	

NEO 60

Type mach.	TRACTEUR	
Oil/Oel :	T 8304	H:80MM OU/ODER
Oil/Oel :	T 8206	H:120MM
Gasoil :	FT 6243	
Air1/Luft:	SA 16683	
Cabin air:	SC 80064	X2
Hydraulic:	SH 56400	

NEO 60 CABINE

Type mach.	TRACTEUR	
Oil/Oel :	T 8304	H:80MM OU/ODER
Oil/Oel :	T 8206	H:120MM
Gasoil :	FT 6243	
Air1/Luft:	SA 16059	
Air2/Luft:	SA 16080	
Cabin air:	SC 80064	X2
Hydraulic:	SH 56400	

MAHINDRA		MAHINDRA		MAHINDRA	
2516	Type mach. Mot.make Oil/Oel : Gasoil : Air/Luft : Hydraulic:	TRACTEUR MITSUBISHI T 8307 SN 21585 SA 12169 SH 60374	2816 HST	Type mach. Mot.make Oil/Oel : Gasoil : Air/Luft : Hydraulic:	TRACTEUR MITSUBISHI T 8307 SN 21585 SA 12328 SH 60134
2516 HST	Type mach. Mot.make Oil/Oel : Gasoil : Air/Luft : Hydraulic: Trans/Get:	TRACTEUR MITSUBISHI T 8307 SN 21585 SA 12169 SH 60374 SH 60134	3316	Type mach. Mot.make Oil/Oel : Gasoil : Hydraulic:	TRACTEUR MITSUBISHI T 1637 SN 21590 SH 60021
2615	Type mach. Mot.make Oil/Oel : Gasoil : Air/Luft : Hydraulic:	TRACTEUR MITSUBISHI T 8307 SN 21585 SA 12328 SH 60021	3316 HST	Type mach. Mot.make Oil/Oel : Gasoil : Hydraulic: Trans/Get:	TRACTEUR MITSUBISHI T 1637 SN 21590 SH 60021 SH 60134
2615 HST	Type mach. Mot.make Oil/Oel : Gasoil : Air/Luft : Hydraulic:	TRACTEUR MITSUBISHI T 8307 SN 21585 SA 12328 SH 60021	3510	Type mach. Serie no Oil/Oel : Gasoil : Air1/Luft: Air2/Luft: Hydraulic:	TRACTEUR ->351U120326 T 8304 SN 21590 SA 18055 SA 18056 SH 60603
2810	Type mach. Serie no Oil/Oel : Air1/Luft: Air2/Luft:	TRACTEUR ->281S100100 T 8304 SA 18055 SA 18056	3510	Type mach. Serie no Oil/Oel : Gasoil : Air1/Luft: Air2/Luft: Hydraulic: Hydraulic:	TRACTEUR 351V01->3510X01 T 8304 SN 21590 SA 18055 SA 18056 SH 60603 SH 60551
2810	Type mach. Serie no Oil/Oel : Gasoil : Air1/Luft: Hydraulic:	TRACTEUR 281V010001-> T 8304 SN 21587 SA 10385 K SH 60603	3510	Type mach. Serie no Oil/Oel : Gasoil : Air1/Luft: Air2/Luft: Hydraulic: Hydraulic:	TRACTEUR 3510X020031-> T 8304 SN 21590 SA 18055 SA 18056 SH 60603 SH 60551
2810 HST	Type mach. Oil/Oel : Gasoil : Air1/Luft: Hydraulic: Trans/Get:	TRACTEUR T 8304 SN 21587 SA 10385 K SH 77921 SH 66078	3510 HST	Type mach. Serie no Oil/Oel : Gasoil : Air1/Luft: Air2/Luft: Hydraulic: Hydraulic:	TRACTEUR 3510X020031-> T 8304 SN 21590 SA 10385 K SA 18056 SH 60603 SH 60551 SH 60224
2815 HST	Type mach. Mot.make Oil/Oel : Gasoil : Hydraulic: Trans/Get:	TRACTEUR MITSUBISHI T 1637 SN 21590 SH 60021 SH 60134	354	Type mach. Mot.make Mot.type Oil/Oel : Gasoil :	TRACTEUR CHANGCHAI 4 LD 35A SO 6159 FT 6238
2816	Type mach. Mot.make Oil/Oel : Gasoil : Air/Luft : Hydraulic:	TRACTEUR MITSUBISHI T 8307 SN 21585 SA 12328 SH 60134	404	Type mach. Mot.make Mot.type Oil/Oel : Gasoil :	TRACTEUR CHANGCHAI 4 LD 35A SO 6159 FT 6238
			4110	Type mach. Serie no Oil/Oel : Gasoil : Air1/Luft: Air2/Luft: Hydraulic: Hydraulic:	TRACTEUR ->411U120400 T 8304 SN 21590 SA 18055 SA 18056 SH 66054 SH 60551
			4110	Type mach. Serie no Oil/Oel : Gasoil : Air1/Luft: Air2/Luft: Hydraulic: Hydraulic:	TRACTEUR 411V01->4110X01 T 8304 SN 21590 SA 18055 SA 18056 SH 66054 SH 60551 SH 60224
			4110	Type mach. Serie no Oil/Oel : Gasoil : Air1/Luft: Air2/Luft: Hydraulic: Hydraulic:	TRACTEUR 4110X020031-> T 8304 SN 21590 SA 18055 SA 18056 SH 60603 SH 60551 SH 60224
			4510 C	Type mach. Serie no Oil/Oel : Gasoil : Air1/Luft: Air2/Luft: Hydraulic: Hydraulic:	TRACTEUR 4510X030001-> T 8304 SN 21590 SA 18055 SA 18056 SH 60224 SH 60551
			5520 2WD	Type mach. Serie no Oil/Oel : Gasoil : Air1/Luft: Air2/Luft: Hydraulic:	TRACTEUR KBT1002-> T 8304 SN 21590 SA 18055 SA 18056 SH 60224 SH 60551
			5520 4WD	Type mach. Serie no Gasoil : Air1/Luft: Air2/Luft:	TRACTEUR KBS1002-> SN 1146 SA 16059 SA 16080
			6520 2WD	Type mach. Serie no Gasoil : Air1/Luft: Air2/Luft:	TRACTEUR KPT1002-> SN 1146 SA 16059 SA 16080

MAHINDRA

6520 4WD

Type mach. TRACTEUR
 Serie no KPS1007->
 Gasoil : SN 1146 X2
 Air1/Luft: SA 16059
 Air2/Luft: SA 16080

7010 C

Type mach. TRACTEUR
 Serie no 7010X080002->
 Gasoil : SN 1146 X2
 Hydraulic: SH 60550 VISSE/SCHR X2
 Hydraulic: SH 60551 ASP/SAUGFILT

7520 2WD

Type mach. TRACTEUR
 Serie no KNT1001->
 Gasoil : SN 1146 X2
 Air1/Luft: SA 16580
 Air2/Luft: SA 16302

7520 4WD

Type mach. TRACTEUR
 Serie no KMG146->
 Gasoil : SN 1146 X2
 Air1/Luft: SA 16580
 Air2/Luft: SA 16302

MAKITA

VOIR AUSSI/SEE/SIEHE DOLMAR

Type mach. .

BBA 520

Type mach. TARRIERE
 Air/Luft : SA 12852

BBX 7600

Type mach. SOUFFLEUR
 Air/Luft : SA 12741

BHX 2500

Type mach. SOUFFLEUR

BHX 2501

Type mach. SOUFFLEUR
 Mot.make ROBIN
 Mot.type EH 025
 Ess/Be : BE 4012
 Air/Luft : SA 12392
 Air/Luft : SA 22392 PREF/VORF

DBC 260 L/U

Type mach. DEBROUSSAILLEUS
 Ess/Be : BE 4012
 Air/Luft : SA 12807

DCS 230 T

Type mach. TRONCONNEUSE
 Ess/Be : BE 4012
 Air/Luft : SA 12842

DCS 231 T

Type mach. TRONCONNEUSE
 Ess/Be : BE 4012
 Air/Luft : SA 12842

MAKITA

DCS 4630-38

Type mach. TRONCONNEUSE
 Air/Luft : SA 12882

DCS 4630-45

Type mach. TRONCONNEUSE
 Air/Luft : SA 12882

DCS 5001

Type mach. TRONCONNEUSE

DCS 5030-38

Type mach. TRONCONNEUSE
 Air/Luft : SA 12882

DCS 5030-45

Type mach. TRONCONNEUSE
 Air/Luft : SA 12882

DCS 520

Type mach. TRONCONNEUSE

DCS 5200-38

Type mach. TRONCONNEUSE
 Ess/Be : BE 4010
 Air/Luft : SA 12841

DCS 5200-45

Type mach. TRONCONNEUSE
 Ess/Be : BE 4010
 Air/Luft : SA 12841

DCS 6401-20

Type mach. TRONCONNEUSE

Ess/Be : BE 4010
 Air/Luft : SA 12828

DCS 6401-45

Type mach. TRONCONNEUSE
 Ess/Be : BE 4010
 Air/Luft : SA 12808 PREF/VORF
 Air/Luft : SA 12828 OU/ODER
 Air/Luft : SA 12838 NYLON
 Air1/Luft: SA 12846 ROND/ROUND
 Air2/Luft: SA 22846

DCS 6401-50

Type mach. TRONCONNEUSE
 Ess/Be : BE 4010
 Air/Luft : SA 12808 PREF/VORF
 Air/Luft : SA 12828 OU/ODER
 Air/Luft : SA 12838 NYLON
 Air1/Luft: SA 12846 ROND/ROUND
 Air2/Luft: SA 22846

DCS 7301

Type mach. TRONCONNEUSE
 Ess/Be : BE 4010
 Air/Luft : SA 12828

DCS 7901

Type mach. TRONCONNEUSE
 Ess/Be : BE 4010
 Air/Luft : SA 12828

MAKITA

DPC 7001

Type mach. TRONCONNEUSE
 Mot.make DOLMAR
 Air1/Luft: SA 11112
 Air2/Luft: SA 11110

EBH 253 L/U

Type mach. DEBROUSSAILLEUS
 Mot.make ROBIN
 Mot.type EH 025 A

Ess/Be : BE 4012

Air/Luft : SA 12392
 Air/Luft : SA 22392 PREF/VORF

EBH 341 L/U/R

Type mach. DEBROUSSAILLEUS
 Mot.make ROBIN
 Mot.type EH 025 A

Ess/Be : BE 4012

Air/Luft : SA 12392
 Air/Luft : SA 22392 PREF/VORF

EH 5000 W

Type mach. TAILLE HAIE
 Air/Luft : SA 12806 OU/ODER
 Air/Luft : SA 12848

EH 6000 W

Type mach. TAILLE HAIE
 Air/Luft : SA 12806 OU/ODER
 Air/Luft : SA 12848

EH 7500 W/S

Type mach. TAILLE HAIE
 Air/Luft : SA 12806 OU/ODER
 Air/Luft : SA 12848

EK 7650 H

Type mach. TRONCONNEUSE
 Ess/Be : BE 4012
 Air/Luft : SA 12758 PREF/VORF
 Air1/Luft: SA 12742
 Air2/Luft: SA 12757

EM 2650 UH

Type mach. DEBROUSSAILLEUS
 Air/Luft : SA 12392
 Air/Luft : SA 22392 PREF/VORF

EM 4340 L

Type mach. DEBROUSSAILLEUS
 Mot.make MAKITA
 Mot.type MM4
 Ess/Be : BE 4012
 Air/Luft : SA 12392
 Air/Luft : SA 22392 PREF/VORF

EVH 2000

Type mach. PULVERISATEUR
 Mot.make MAKITA
 Mot.type MM4
 Ess/Be : BE 4012
 Air/Luft : SA 12198

EX 2650 LH

Type mach. DEBROUSSAILLEUS
 Air/Luft : SA 22392

HTR 5600

Type mach. TAILLE HAIE

MAKITA

MH 246-4

Type mach. TAILLE HAIE
Mot.make DOLMAR

PTR 2500

Type mach. DEBROUSSAILLEUS
Ess/Be : BE 4012
Air/Luft : SA 12845

RBC 2100

Type mach. DEBROUSSAILLEUS
Ess/Be : BE 4012
Air/Luft : SA 12845

RBC 2110

Type mach. DEBROUSSAILLEUS
Ess/Be : BE 4012
Air/Luft : SA 12845

RBC 3100

Type mach. DEBROUSSAILLEUS
Ess/Be : BE 4012
Air/Luft : SA 12845

RBC 3110

Type mach. DEBROUSSAILLEUS
Ess/Be : BE 4012
Air/Luft : SA 12845

RBC 320

Type mach. DEBROUSSAILLEUS
Mot.make HONDA
Mot.type GX 22
Air/Luft : SA 12201

RBC 410

Type mach. DEBROUSSAILLEUS
Air/Luft : SA 12255

RBC 420

Type mach. TRONCONNEUSE
Air/Luft : SA 12253

RBC 421 L

Type mach. DEBROUSSAILLEUS
Ess/Be : BE 4012
Air/Luft : SA 12252

RST 250

Type mach. DEBROUSSAILLEUS
Mot.make MAKITA
Mot.type MM4
Ess/Be : BE 4012
Air/Luft : SA 12845

MARINA

MX 46 SH INOX

Type mach. TONDEUSE
Mot.make HONDA
Mot.type GCV 190
Air/Luft : SA 12281

MX 57 SH3V INOX

Type mach. TONDEUSE
Mot.make HONDA
Mot.type GCV 190
Air/Luft : SA 12281

MARINA

S 390 H

Type mach. SCARIFICATEUR
Mot.make HONDA
Mot.type GC135
Air/Luft : SA 11120

SP 46 LSH

Type mach. TONDEUSE
Mot.make HONDA
Mot.type GCV 135
Air/Luft : SA 12281

4 MAXI SH INOX

Type mach. TONDEUSE
Mot.make HONDA
Mot.type GCV160
Air/Luft : SA 12281

MARUYAMA

B 23

Type mach. DEBROUSSAILLEUS
Annee/year 09.11->
Mot.type CER230
Ess/Be : BE 4012
Air/Luft : SA 12801

B 23 C

Type mach. DEBROUSSAILLEUS
Annee/year 11.11->
Mot.type CER230
Ess/Be : BE 4012
Air/Luft : SA 12801

B 23 L

Type mach. DEBROUSSAILLEUS
Annee/year 02.12->
Mot.type CER230
Ess/Be : BE 4012
Air/Luft : SA 12801

B 27 L

Type mach. DEBROUSSAILLEUS
Annee/year 10.11->
Mot.type CER260
Ess/Be : BE 4012
Air/Luft : SA 12801

B 27 L TURBO

Type mach. DEBROUSSAILLEUS
Annee/year 10.11->
Mot.type CER260
Ess/Be : BE 4012
Air/Luft : SA 12801

B 30

Type mach. DEBROUSSAILLEUS
Annee/year 09.11->
Mot.type CER300
Ess/Be : BE 4012
Air/Luft : SA 12801

B 30 L

Type mach. DEBROUSSAILLEUS
Annee/year 09.10->
Mot.type CER300
Ess/Be : BE 4012
Air/Luft : SA 12801

B 30 L TURBO

Type mach. DEBROUSSAILLEUS
Annee/year 10.11->
Ess/Be : BE 4012
Air/Luft : SA 12801

MARUYAMA

B 42

Type mach. DEBROUSSAILLEUS
Annee/year 10.10->
Mot.type CER420
Ess/Be : BE 4013
Air/Luft : SA 12805

B 42 A

Type mach. DEBROUSSAILLEUS
Annee/year 10.10->
Mot.type CER420
Ess/Be : BE 4013
Air/Luft : SA 12805

B 42 L

Type mach. DEBROUSSAILLEUS
Annee/year 10.10->
Mot.type CER420
Ess/Be : BE 4013
Air/Luft : SA 12805

B 424 A/L

Type mach. TAILLE HAIE
Ess/Be : BE 4013
Air/Luft : SA 12805

BC 2259 H

Type mach. DEBROUSSAILLEUS
Annee/year 03.03->
Ess/Be : BE 4012

BC 2300

Type mach. DEBROUSSAILLEUS
Annee/year 98->
Ess/Be : BE 4013

BC 2321 CA

Type mach. DEBROUSSAILLEUS
Annee/year 2009->
Ess/Be : BE 4012
Air/Luft : SA 12801

BC 2600

Type mach. DEBROUSSAILLEUS
Annee/year 98->
Ess/Be : BE 4013

BC 2621 CA

Type mach. DEBROUSSAILLEUS
Annee/year 09.08->
Ess/Be : BE 4012
Air/Luft : SA 12801

BC 3020

Type mach. DEBROUSSAILLEUS
Annee/year 03.03->
Ess/Be : BE 4012
Air/Luft : SA 12801

BC 3021

Type mach. DEBROUSSAILLEUS
Annee/year 12.06->
Ess/Be : BE 4012
Air/Luft : SA 12801

BC 3200

Type mach. DEBROUSSAILLEUS
Annee/year 98->
Ess/Be : BE 4013

MARUYAMA

BC 3200 H

Type mach. DEBROUSSAILLEUS
Annee/year 98->
Ess/Be : BE 4013

BC 329 H

Type mach. DEBROUSSAILLEUS
Annee/year 03.03->
Ess/Be : BE 4012
Air/Luft : SA 12252

BC 4200 H

Type mach. TAILLE HAIE
Annee/year 01.02->
Ess/Be : BE 4013

BC 4250 H

Type mach. TAILLE HAIE
Ess/Be : BE 4013
Air/Luft : SA 12805

BC 4251 H

Type mach. TAILLE HAIE
Annee/year 08.09->
Ess/Be : BE 4013
Air/Luft : SA 12805

BC 500 H

Type mach. DEBROUSSAILLEUS
Mot.make MARUYAMA
Ess/Be : BE 4013
Air/Luft : SA 12809 x2

BCF 429 H

Type mach. DEBROUSSAILLEUS
Annee/year 04.03->
Ess/Be : BE 4013
Air/Luft : SA 12809 x2

BCF 5020 H

Type mach. TAILLE HAIE
Ess/Be : BE 4013
Air/Luft : SA 12805

BCF 5050 H

Type mach. TAILLE HAIE
Annee/year 03.08->

BCF 509 H

Type mach. DEBROUSSAILLEUS
Annee/year 04.03->
Ess/Be : BE 4013
Air/Luft : SA 12809 x2

BCG X22

Type mach. DEBROUSSAILLEUS
Annee/year 08.98->

BCG X31

Type mach. DEBROUSSAILLEUS
Annee/year 08.98->

BCL 2250

Type mach. TAILLE HAIE
Annee/year 08.98->
Ess/Be : BE 4012
Air/Luft : SA 12198

MARUYAMA

BCL 2250 C

Type mach. TAILLE HAIE
Annee/year 08.98->
Ess/Be : BE 4012
Air/Luft : SA 12198

BCL 2550

Type mach. TAILLE HAIE
Annee/year 08.00->
Ess/Be : BE 4012
Air/Luft : SA 12252

BH 23

Type mach. TAILLE HAIE
Annee/year 05.12->
Mot.type CER230

Ess/Be : BE 4012
Air/Luft : SA 12198

BH 24

Type mach. TAILLE HAIE
Annee/year 05.13->
Mot.type CER230
Ess/Be : BE 4012
Air/Luft : SA 12198

BKC 5020 RS

Type mach. DEBROUSSAILLEUS
Air/Luft : SA 12805

BL 32

Type mach. SOUFFLEUR
Annee/year 02.12->
Mot.type CER300
Ess/Be : BE 4012

BL 3200

Type mach. SOUFFLEUR
Annee/year 02.08->
Ess/Be : BE 4012

BL 4500 HA

Type mach. SOUFFLEUR
Annee/year 05.98->
Ess/Be : BE 4013
Air/Luft : SA 12844

BL 4500 SP

Type mach. SOUFFLEUR
Annee/year 05.98->
Ess/Be : BE 4013
Air/Luft : SA 12844

BL 4900 HP

Type mach. SOUFFLEUR
Annee/year 12.03->
Ess/Be : BE 4013

BL 5100

Type mach. SOUFFLEUR
Annee/year 08.05->
Ess/Be : BE 4013
Air/Luft : SA 12800

BL 5100 SP

Type mach. SOUFFLEUR
Annee/year 08.05->
Ess/Be : BE 4013
Air/Luft : SA 12800

MARUYAMA

BL 5400 HA

Type mach. SOUFFLEUR
Annee/year 05.98->
Ess/Be : BE 4013
Air/Luft : SA 12844

BL 5400 SP

Type mach. SOUFFLEUR
Annee/year 05.98->
Ess/Be : BE 4013
Air/Luft : SA 12844

BL 55

Type mach. SOUFFLEUR

BL 6500 HA

Type mach. SOUFFLEUR
Annee/year 12.00->
Ess/Be : BE 4013
Air/Luft : SA 12844

BL 6500 SP

Type mach. SOUFFLEUR
Annee/year 12.00->
Ess/Be : BE 4013
Air/Luft : SA 12844

BL 6700 SP/HA

Type mach. SOUFFLEUR
Mot.make MARUYAMA
Ess/Be : BE 4013
Air/Luft : SA 12844

BL 690

Type mach. SOUFFLEUR
Annee/year 07.04->
Ess/Be : BE 4013

BL 8100

Type mach. SOUFFLEUR
Annee/year 08.05->
Ess/Be : BE 4013
Air/Luft : SA 12737

BL 8200

Type mach. SOUFFLEUR
Annee/year 06.09->
Ess/Be : BE 4013
Air/Luft : SA 12737

BL 85

Type mach. SOUFFLEUR
Ess/Be : BE 4013
Air/Luft : SA 12737

BLL 2600

Type mach. SOUFFLEUR
Annee/year 04.04->

BST 23

Type mach. DEBROUSSAILLEUS
Annee/year 02.04->
Ess/Be : BE 4012
Air/Luft : SA 12198

BST 23 C

Type mach. DEBROUSSAILLEUS
Annee/year 02.04->
Ess/Be : BE 4012
Air/Luft : SA 12198



MARUYAMA		MARUYAMA		MARUYAMA	
BT 23 L		EHT 23		HT 2321 L	
Type mach.	DEBROUSSAILLEUS	Type mach.	TAILLE HAIE	Type mach.	TAILLE HAIE
Annee/year	02.12->	Annee/year	02.04->	Annee/year	09.09->
Mot.type	CER230	Ess/Be :	BE 4012	Mot.type	CER230
Ess/Be :	BE 4012	Air/Luft :	SA 12198	Ess/Be :	BE 4012
E 27		EHT 2300		Air/Luft :	SA 12198
Type mach.	TAILLE BORDURE	Type mach.	TAILLE HAIE	M 23	
Annee/year	08.08->	Annee/year	08.98->	Type mach.	MULTI CUTTER
Ess/Be :	BE 4012	Ess/Be :	BE 4013	Mot.type	CER230
Air/Luft :	SA 12801	EHT 2300 L/D		Ess/Be :	BE 4012
E 30 S		Type mach.	TAILLE HAIE	Air/Luft :	SA 12198
Type mach.	TAILLE BORDURE	Annee/year	06.07->	M 27	
Annee/year	07.11->	Ess/Be :	BE 4013	Type mach.	MULTI CUTTER
Ess/Be :	BE 4012	EHT 2320 DS		Annee/year	04.13->
Air/Luft :	SA 12801	Type mach.	TAILLE HAIE	Mot.type	CER230
ED 2300		Annee/year	02.13->	Ess/Be :	BE 4012
Type mach.	DEBROUSSAILLEUS	Ess/Be :	BE 4012	Air/Luft :	SA 12801
Annee/year	08.98->	Air/Luft :	SA 12801	M 30	
Ess/Be :	BE 4013	EHT 2321 D		Type mach.	MULTI CUTTER
ED 2320		Type mach.	TAILLE HAIE	Mot.type	CER300
Type mach.	DEBROUSSAILLEUS	Ess/Be :	BE 4012	M 42 BK	
Annee/year	01.02->	Air/Luft :	SA 12801	Type mach.	MULTI CUTTER
Ess/Be :	BE 4012	EHT 2600		Annee/year	10.11->
Air/Luft :	SA 12801	Type mach.	TAILLE HAIE	Mot.type	CER420
ED 2610		Annee/year	08.98->	Ess/Be :	BE 4013
Type mach.	DEBROUSSAILLEUS	Ess/Be :	BE 4013	Air/Luft :	SA 12805
Annee/year	08.98->	H 23 DL		MBS 329	
Ess/Be :	BE 4013	Type mach.	TAILLE HAIE	Type mach.	DEBROUSSAILLEUS
ED 2620		Mot.type	CER230	Annee/year	03.03->
Type mach.	DEBROUSSAILLEUS	Ess/Be :	BE 4012	Ess/Be :	BE 4012
Annee/year	01.02->	Air/Luft :	SA 12198	Air/Luft :	SA 12252
Ess/Be :	BE 4012	H 23 DR		MBS 420	
Air/Luft :	SA 12801	Type mach.	TAILLE HAIE	Type mach.	DEBROUSSAILLEUS
ED 2621		Mot.type	CER230	Annee/year	11.94->
Type mach.	DEBROUSSAILLEUS	Ess/Be :	BE 4012	MC 23 SB	
Annee/year	09.08->	Air/Luft :	SA 12198	Type mach.	DEBROUSSAILLEUS
Ess/Be :	BE 4012	HA 500		Annee/year	03.04->
Air/Luft :	SA 12801	Type mach.	DEBROUSSAILLEUS	Ess/Be :	BE 4012
EH 23 DSL		Mot.make	MARUYAMA	Air/Luft :	SA 12198
Type mach.	TAILLE HAIE	Ess/Be :	BE 4013	MC 2300	
Annee/year	12.12->	Air/Luft :	SA 12809 x2	Type mach.	DEBROUSSAILLEUS
Mot.type	CER230	HT 230 DR		Annee/year	04.98->
Ess/Be :	BE 4012	Type mach.	TAILLE HAIE	Ess/Be :	BE 4013
Air/Luft :	SA 12801	Air/Luft :	SA 12198	MC 2321 SB-CA	
EH 27 D		HT 2321		Type mach.	DEBROUSSAILLEUS
Type mach.	TAILLE HAIE	Type mach.	TAILLE HAIE	Annee/year	06.09->
Annee/year	02.13->	Ess/Be :	BE 4012	Ess/Be :	BE 4012
Mot.type	CER260	Air/Luft :	SA 12198	Air/Luft :	SA 12801
Ess/Be :	BE 4012	HT 2321 DLR		MC 260	
Air/Luft :	SA 12801	Type mach.	TAILLE HAIE	Type mach.	DEBROUSSAILLEUS
EH 27 D-S		Annee/year	06.06->	Annee/year	05.95->
Type mach.	TAILLE HAIE	Mot.type	CER230	Ess/Be :	BE 4013
Annee/year	02.13->	Ess/Be :	BE 4012	MC 261	
Mot.type	CER260	Air/Luft :	SA 12198	Type mach.	DEBROUSSAILLEUS
Ess/Be :	BE 4012	HT 2321 DR-CA		Annee/year	05.95->
Air/Luft :	SA 12801	Type mach.	TAILLE HAIE	Ess/Be :	BE 4013
EHT 2250		Ess/Be :	BE 4012	MC 2610	
Type mach.	TAILLE HAIE	Air/Luft :	SA 12198	Type mach.	DEBROUSSAILLEUS
Annee/year	06.02->			Annee/year	04.98->
Ess/Be :	BE 4012			Ess/Be :	BE 4013
Air/Luft :	SA 12198				

MARUYAMA

MC 2621 CA

Type mach. DEBROUSSAILLEUS
 Annee/year 06.09->
 Ess/Be : BE 4012
 Air/Luft : SA 12801

MC 269

Type mach. DEBROUSSAILLEUS
 Annee/year 04.03->
 Ess/Be : BE 4012
 Air/Luft : SA 12252

MC 3021 BK-SB

Type mach. MULTI CUTTER
 Annee/year 01.10->
 Ess/Be : BE 4012
 Air/Luft : SA 12801

MC 321

Type mach. DEBROUSSAILLEUS
 Annee/year 05.95->
 Ess/Be : BE 4013

MC 3210

Type mach. DEBROUSSAILLEUS
 Annee/year 04.98->
 Ess/Be : BE 4013

MC 329

Type mach. DEBROUSSAILLEUS
 Annee/year 04.03->
 Ess/Be : BE 4012
 Air/Luft : SA 12252

MCV 31 R

Type mach. TRONCONNEUSE
 Annee/year 03.13->
 Ess/Be : BE 4012

MCV 31 T

Type mach. TRONCONNEUSE
 Annee/year 01.13->
 Ess/Be : BE 4012

MCV 331-14

Type mach. TRONCONNEUSE

MCV 381

Type mach. TRONCONNEUSE

MCV 42

Type mach. TRONCONNEUSE
 Annee/year 01.14->

MCV 51

Type mach. TRONCONNEUSE
 Annee/year 08.12->

MD 155 DX

Type mach. PULVERISATEUR
 Annee/year 05.99->
 Ess/Be : BE 4013

MD 830

Type mach. PULVERISATEUR
 Annee/year 06.09->
 Ess/Be : BE 4013
 Air/Luft : SA 12737

MARUYAMA

MP 2530 CE

Type mach. POMPE A EAU
 Annee/year 09.03->
 Ess/Be : BE 4012
 Air/Luft : SA 12801

MP 2531 CE-1CA

Type mach. POMPE A EAU
 Annee/year 09.08->
 Ess/Be : BE 4012
 Air/Luft : SA 12801

MP 4020 EH

Type mach. POMPE A EAU
 Annee/year 04.00->
 Mot.make HONDA
 Air/Luft : SA 12820

MP 4030 EH

Type mach. POMPE A EAU
 Annee/year 08.11->

MP 5020 EH

Type mach. POMPE A EAU
 Annee/year 04.00->
 Mot.make HONDA
 Air/Luft : SA 12820

MP 5030 EH

Type mach. POMPE A EAU
 Annee/year 08.11->

MP 8010 EH

Type mach. POMPE A EAU
 Annee/year 05.99->
 Mot.make HONDA
 Air/Luft : SA 12820

MS 071 EH

Type mach. POMPE A EAU
 Annee/year 12.98->

MS 073D-230

Type mach. PULVERISATEUR
 Air/Luft : SA 12252

MS 0741

Type mach. PULVERISATEUR
 Annee/year 08.09->
 Ess/Be : BE 4012
 Air/Luft : SA 12801

MS 154 EMH

Type mach. POMPE A EAU
 Annee/year 05.00->

MS 330 ECH

Type mach. POMPE A EAU
 Annee/year 06.01->
 Mot.make HONDA
 Air/Luft : SA 12820

MS 413 ECH

Type mach. POMPE A EAU
 Annee/year 03.03->
 Mot.make HONDA
 Air/Luft : SA 12820

MX 33

Type mach. DEBROUSSAILLEUS
 Ess/Be : BE 4012
 Air/Luft : SA 12252

MARUYAMA

P 23

Type mach. TAILLE HAIE
 Annee/year 02.11->
 Mot.type CER300
 Ess/Be : BE 4012
 Air/Luft : SA 12801

MASSEY FERGUSON

GC 1705

Type mach. TONDEUSE
 Oil/Oel : T 1636
 Gasoil : SN 21587
 Hydraulic: SH 60798

GC 1715

Type mach. TONDEUSE
 Oil/Oel : T 1636
 Gasoil : SN 21587
 Hydraulic: SH 60798

GC 2300

Type mach. TONDEUSE
 Oil/Oel : SO 6086
 Gasoil : SN 21587
 Air1/Luft: SA 16311
 Hydraulic: SH 60153
 Hydraulic: SH 60798 ASP/SAUGFILT

GC 2400

Type mach. TONDEUSE
 Oil/Oel : SO 6086
 Gasoil : SN 21587
 Air1/Luft: SA 16311
 Hydraulic: SH 60153
 Hydraulic: SH 60798 ASP/SAUGFILT

GC 2600

Type mach. TONDEUSE
 Oil/Oel : SO 6086
 Gasoil : SN 21587
 Air1/Luft: SA 16311
 Hydraulic: SH 60153
 Hydraulic: SH 60798 ASP/SAUGFILT

MF 1020

Type mach. TRACTEUR
 Oil/Oel : SO 404
 Gasoil : SN 001 COURT/KURZ
 Gasoil : SN 565 LONG/LANG
 Air/Luft : SA 11608 K

MF 1030

Type mach. TRACTEUR
 Mot.make TOYOSHA
 Oil/Oel : T 6720
 Gasoil : SN 25106
 Air1/Luft: SA 10385 K

MASSEY FERGUSON

MF 1125
Type mach. TRACTEUR
Mot.make ISEKI
Mot.type E3-AD1
 Oil/Oel : T 1636
 Gasoil : SN 20046
 Air/Luft : SA 10025
 Hydraulic: SH 60134
 Trans/Get: SH 62399

MF 1140
Type mach. TRACTEUR
Mot.make ISEKI
Mot.type E3-AD1
 Oil/Oel : T 1636
 Gasoil : SN 20046
 Air/Luft : SA 10025
 Hydraulic: SH 60134
 Trans/Get: SH 62399

MF 1145
Type mach. TRACTEUR
Mot.make ISEKI
Mot.type E3-AD1
 Oil/Oel : T 1636
 Gasoil : SN 20046
 Air/Luft : SA 10025
 Hydraulic: SH 60134
 Trans/Get: SH 62399

MF 1205
Type mach. TRACTEUR
Mot.make ISEKI
 Oil/Oel : SO 6086
 Gasoil : SN 21587
 Air/Luft : SA 16311

MF 1215
Type mach. TRACTEUR
Mot.make ISEKI
 Oil/Oel : SO 6086
 Gasoil : SN 21587
 Air/Luft : SA 16311

MF 1230
Type mach. TRACTEUR
Mot.make ISEKI
Mot.type E 3 CA
 Oil/Oel : T 1636
 Gasoil : SN 21587
 Air/Luft : SA 10025
 Air/Luft : SA 16370 OU/ODER
RADIALSEAL

MF 1240
Type mach. TRACTEUR
Mot.make ISEKI
Mot.type E3-AD1
 Oil/Oel : T 1636
 Gasoil : SN 20046
 Air/Luft : SA 10025
 Hydraulic: SH 60134
 Trans/Get: SH 62399

MF 1240
Type mach. TRACTEUR
Mot.make ISEKI
Mot.type E3-AD1
 Oil/Oel : T 1636
 Gasoil : SN 20046
 Air/Luft : SA 10025
 Hydraulic: SH 60134
 Trans/Get: SH 62399

MASSEY FERGUSON

MF 1250
Type mach. TRACTEUR
Mot.make ISEKI
Mot.type E3-AD1
 Oil/Oel : T 1636
 Gasoil : SN 20046
 Air/Luft : SA 10025
 Hydraulic: SH 60134
 Trans/Get: SH 62399

MF 1260
Type mach. TRACTEUR
Mot.make ISEKI
Mot.type E3-AD1
 Oil/Oel : T 1636
 Gasoil : SN 20046
 Air/Luft : SA 10025
 Hydraulic: SH 60134
 Trans/Get: SH 62399

MF 1325
Type mach. TRACTEUR
Mot.make MITSUBISHI
Mot.type K3D
 Oil/Oel : T 8307
 Gasoil : FT 23 V
 Air1/Luft: SA 10769 K
 Hydraulic: SH 63421

MF 14
Type mach. TRACTEUR
Mot.make KOHLER
 Air/Luft : SA 10793

MF 1547
Type mach. TRACTEUR
Mot.make ISEKI
 Oil/Oel : T 1637
 Gasoil : SN 20046
 Air1/Luft: SA 16635
 Air2/Luft: SA 16871
 Cabin air: SC 80055
 Hydraulic: SH 60019

MF 1560
Type mach. TRACTEUR
 Oil/Oel : T 1637
 Gasoil : SN 20046
 Air1/Luft: SA 16635
 Air2/Luft: SA 16871
 Cabin air: SC 80055
 Hydraulic: SH 60019

MF 1660
Type mach. TRACTEUR
 Oil/Oel : T 1637
 Gasoil : SN 20046
 Air1/Luft: SA 16635
 Air2/Luft: SA 16871
 Cabin air: SC 80055

MF 174 F VERGER
Type mach. TRACTEUR
Mot.make PERKINS
 Oil/Oel : SO 475
 Gasoil : SN 001
 Air/Luft : SA 14605 K
 Hydraulic: SH 63947
 Hydraulic: SH 62019

MF 2000
Type mach. TRACTEUR
 Air/Luft : SA 11608 K

MASSEY FERGUSON

MF 210
Type mach. TRACTEUR
 Oil/Oel : SO 6103

MF 260
Type mach. TRACTEUR
Mot.make PERKINS
 Oil/Oel : SO 475
 Gasoil : SN 001
 Air1/Luft: SA 11806
 Air2/Luft: SA 11807
 Hydraulic: SH 61421
 Direc/Ste: SH 59002

ZT 1438
Type mach. TRACTEUR
Mot.make KOHLER
Mot.type COMMAND
 cv/hp/ps 14 CH

ZT 1644
Type mach. TRACTEUR
Mot.make KOHLER
Mot.type COMMAND
 cv/hp/ps 16 CH

ZT 1850
Type mach. TRACTEUR
Mot.make VANGUARD
 cv/hp/ps 18CH

1010
Type mach. TRACTEUR
 Hydraulic: SH 70180

1020
Type mach. TRACTEUR
 Gasoil : SN 21587
 Hydraulic: SH 70057

1140
Type mach. TRACTEUR
Mot.make ISEKI
Mot.type E3A01
 Oil/Oel : T 9337
 Gasoil : SN 20046
 Air1/Luft: SA 10025

1260
Type mach. TRACTEUR
 Oil/Oel : T 1637
 Gasoil : SN 20046
 Air1/Luft: SA 10025
 Air2/Luft: SA 10026
 Hydraulic: SH 60134

1533
Type mach. TRACTEUR
Mot.make ISEKI
 Air/Luft : SA 16370

1540
Type mach. TRACTEUR
 Oil/Oel : T 1637
 Gasoil : SN 21587
 Air/Luft : SA 16370

MASSEY FERGUSON

20 MTD

Type mach. TRANSPORTEUR
 Mot.make PERKINS
 Mot.type HD 706.00 J
 Oil/Oel : SO 8908
 Gasoil : SN 70324
 Air/Luft : SA 16566

2410

Type mach. TRACTEUR
 Année/year 2004->
 Mot.make MITSUBISHI
 Mot.type SL 4 YIT62ST
 Oil/Oel : T 8307
 Gasoil : FT 25 V
 Air1/Luft: SA 16579
 Air2/Luft: SA 16300
 Hydraulic: SH 63015

2411 G

Type mach. TRACTEUR
 Mot.make BRIGGS-STRATTON
 cv/hp/ps 10 CH

2414 H

Type mach. TRACTEUR
 Mot.make KOHLER
 Mot.type COMMAND
 cv/hp/ps 14 CH

2415

Type mach. TRACTEUR
 Année/year 2008->
 Mot.make MITSUBISHI
 Mot.type SL4YIT62ST
 Oil/Oel : T 8307
 Gasoil : FT 23 V
 Air1/Luft: SA 16579
 Air2/Luft: SA 16300
 Hydraulic: SH 63015

2514 G

Type mach. TRACTEUR
 Mot.make KOHLER
 Mot.type COMMAND
 cv/hp/ps 14 CH

2514 H

Type mach. TRACTEUR
 Mot.make KOHLER
 Mot.type COMMAND
 cv/hp/ps 14 CH

2516 H

Type mach. TRACTEUR
 Mot.make KOHLER
 Mot.type COMMAND
 cv/hp/ps 16 CH

2615 H

Type mach. TRACTEUR
 Mot.make KOHLER
 Mot.type COMMAND
 cv/hp/ps 16 CH

2616 H

Type mach. TRACTEUR
 Mot.make BRIGGS-STRATTON
 Mot.type VANGUARD
 cv/hp/ps 16 CH

2618 H

Type mach. TRACTEUR
 Mot.make VANGUARD
 cv/hp/ps 18CH

MASSEY FERGUSON

2717 LC

Type mach. TRACTEUR
 Mot.make KAWASAKI
 Mot.type V-TWIN
 cv/hp/ps 17 CH

2718 H

Type mach. TRACTEUR
 Mot.make VANGUARD
 cv/hp/ps 18CH

2718 H

Type mach. TRACTEUR
 Mot.make VANGUARD
 cv/hp/ps 18CH

2720 H

Type mach. TRACTEUR
 Mot.make VANGUARD
 cv/hp/ps 20CH

2818 PS

Type mach. TRACTEUR
 Mot.make KOHLER
 Mot.type OVERHEAD CAM
 cv/hp/ps 18 CH

2920 H

Type mach. TRACTEUR
 Mot.make KOHLER
 Mot.type COMMAND
 cv/hp/ps 20 CH

2920 LC

Type mach. TRACTEUR
 Mot.make KAWASAKI
 cv/hp/ps 20 CH

2924 D

Type mach. TRACTEUR
 Mot.make BRIGGS-STRATTON
 cv/hp/ps 24 CH

Oil/Oel : T 501
 Gasoil : FT 7270

2925 H

Type mach. TRACTEUR
 Mot.make KOHLER
 Mot.type COMMAND
 cv/hp/ps 25 CH

2927

Type mach. TRACTEUR
 Année/year 2010
 Mot.make DAIHATSU
 Mot.type DM 950 D
 Oil/Oel : T 501

5020

Type mach. TONDEUSE
 Mot.make KUBOTA
 Oil/Oel : SO 6105
 Gasoil : SN 21589
 Air/Luft : SA 14452 K
 Hydraulic: SH 63161
 Aera/Vent: TCO 500

5025

Type mach. TONDEUSE
 Mot.make KUBOTA
 Oil/Oel : SO 6105
 Gasoil : SN 21589
 Air/Luft : SA 11608 K
 Hydraulic: SH 63161

MASSEY FERGUSON

5030

Type mach. TONDEUSE
 Mot.make KUBOTA
 Oil/Oel : SO 6105
 Gasoil : SN 21589
 Air/Luft : SA 10385 K
 Air/Luft : SA 10387 K
 Hydraulic: SH 63161
 Aera/Vent: TCO 500

5035

Type mach. TONDEUSE
 Mot.make KUBOTA
 Mot.type V 1305
 Oil/Oel : SO 6117
 Gasoil : SN 20046
 Gasoil : SN 29236
 Air/Luft : SA 10021
 Hydraulic: SH 63161
 Aera/Vent: TCO 500

5045

Type mach. TONDEUSE
 Mot.make KUBOTA
 Mot.type V 1505
 Oil/Oel : SO 6117
 Gasoil : SN 20046
 Air/Luft : SA 10021
 Hydraulic: SH 63161
 Aera/Vent: TCO 500

MATHIEU YNO

BUFFALO

Type mach. TONDEUSE
 Année/year 2003->

MATRIX

GLM 42-CSB

Type mach. TONDEUSE
 Mot.make BRIGGS-STRATTON
 Air/Luft : SA 11119

MAXIM

LSM 80 HS

Type mach. FENDEUSE
 Mot.make HONDA
 Mot.type GX 240
 Air/Luft : SA 12406
 Air/Luft : SA 22406
 Hydraulic: SH 56560

RMT 55 H

Type mach. MOTOBINEUSE
 Année/year 2017
 Mot.make HONDA
 Mot.type GX 160
 Air/Luft : SA 12821

08-RGM55H

Type mach. MOTOBINEUSE
 Mot.make HONDA
 Mot.type GX 160
 Air/Luft : SA 12821

MITSUBISHI		MITSUBISHI		MITSUBISHI	
MT 2000	TRACTEUR 2007-> MITSUBISHI S 3 L 2-W214R T 8307 SN 21585 SA 12169 SH 60309	MT 250 D	TRACTEUR MITSUBISHI SH 60749 MT 2501 TRACTEUR MITSUBISHI SH 60749	MT 3500	TRACTEUR 2007-> MITSUBISHI T 1637 SN 21590 SA 12328 SH 60021
MT 2000 D	TRACTEUR 2007-> MITSUBISHI S 3 L 2-W214R T 8307 SN 21585 SA 12169 SH 60309	MT 2501 D	TRACTEUR MITSUBISHI SH 60749 MT 2600 TRACTEUR 2007-> MITSUBISHI S 3 L 2-Z2/4 R T 8307 SN 21585 SA 12328 SH 60021	MT 36	TRACTEUR 2010-> MITSUBISHI S 3 L 2 Y311R T 8307 SA 16322 SA 16447 SH 60021
MT 2000 HST	TRACTEUR 2007-> MITSUBISHI S 3 L 2-W214RH T 8307 SN 21585 SA 12169 SH 60309 SH 60134 HST	MT 2600 HST	TRACTEUR 2007-> MITSUBISHI S 3 L 2-Z214RH T 8307 SN 21585 SA 12328 SH 60021 SH 60134 HST	MT 372	TRACTEUR MITSUBISHI T 8304 SN 21585 SA 16066
MT 2001	TRACTEUR MITSUBISHI SH 60749	MT 28	TRACTEUR 2010-> MITSUBISHI S 3 L 2 Y315R T 8307 SA 16322 SA 16447 SH 60021	MTE 2000	TRACTEUR MITSUBISHI SH 60749
MT 2001 D	TRACTEUR MITSUBISHI SH 60749	MT 300	TRACTEUR MITSUBISHI SH 60749	MTE 2000 D	TRACTEUR MITSUBISHI SH 60749
MT 205	TRACTEUR MITSUBISHI S3L T 600 SN 21587 SA 14452 K	MT 300 D	TRACTEUR MITSUBISHI SH 60749	MORGNIEX	
MT 210	TRACTEUR MITSUBISHI SH 60749	MT 3000	TRACTEUR 2007-> MITSUBISHI S 3 L 3-Z311R T 1637 SN 21590 SA 12328 SH 60021	400 MS 13 HM	ASPIRATEUR 2005 HONDA GX 390 SA 12000
MT 210 D	TRACTEUR MITSUBISHI SH 60749	MT 3000 HST	TRACTEUR 2007-> MITSUBISHI S 3 L 3-Z311 RH T 1637 SN 21590 SA 12328 SH 60021 SH 60134 HST	MTD	
MT 2201	TRACTEUR MITSUBISHI SH 60749			B 125/96 T BLACK LINE	TONDEUSE BRIGGS-STRATTON 12,5 SA 12358
MT 2201 D	TRACTEUR MITSUBISHI SH 60749			CC 114 TD	TONDEUSE SO 10144
MT 250	TRACTEUR MITSUBISHI SH 60749			LN 155	TONDEUSE BRIGGS-STRATTON SA 12257 SA 22157 PREF/VORF
				VG 40 B	SCARIFICATEUR BRIGGS-STRATTON SA 11120 SA 11122 PREF/VORF

NEW HOLLAND

TC 33 D

Type mach. TRACTEUR
Mot.make SHIBAURA
Oil/Oel : SO 11040
Gasoil : SN 21585
Air/Luft : SA 16190
Hydraulic: SH 62122

TC 35

Type mach. TRACTEUR
Mot.make SHIBAURA
Oil/Oel : SO 11040
Air/Luft : SA 16190
Hydraulic: SH 62122

TC 35 D

Type mach. TRACTEUR
Mot.make SHIBAURA
Oil/Oel : SO 11040
Air/Luft : SA 16190
Hydraulic: SH 62122

TC 35 DA

Type mach. TRACTEUR
Oil/Oel : SO 11040
Gasoil : SN 21585
Air1/Luft: SA 16350 COOPERS OUI/ODER
Air2/Luft: SA 16351 DONALDSON
Air1/Luft: SA 16074
Air2/Luft: SA 16190
Cabin air: SC 90078
Hydraulic: SH 60021 +
Hydraulic: SH 60410 MOT/ENG
Aera/Vent: SAO 6248

TC 40 D

Type mach. TRACTEUR
Mot.make SHIBAURA
Oil/Oel : SO 11040
Air/Luft : SA 16190
Hydraulic: SH 62122

TC 40 DA

Type mach. TRACTEUR
Mot.make SHIBAURA
Oil/Oel : SO 11040
Gasoil : SN 20046
Air1/Luft: SA 16350 COOPERS OUI/ODER
Air2/Luft: SA 16351 DONALDSON
Air1/Luft: SA 16074
Air2/Luft: SA 16190
Cabin air: SC 90078
Hydraulic: SH 60410 +
Hydraulic: SH 60320 +
Aera/Vent: SAO 6248 MOT/ENG

TC 45

Type mach. TRACTEUR
Mot.make YANMAR
Hydraulic: SH 63083

TC 45 D

Type mach. TRACTEUR
Annee/year 2005->
Mot.make SHIBAURA
Mot.type 3H3XL222L84
Oil/Oel : SO 11040
Gasoil : SN 21585
Air1/Luft: SA 16350
Air2/Luft: SA 16351
Hydraulic: SO 11026

NEW HOLLAND

TC 45 DA

Type mach. TRACTEUR
Mot.make SHIBAURA
Oil/Oel : SO 11040
Gasoil : SN 20046
Air1/Luft: SA 16350 COOPERS OUI/ODER
Air2/Luft: SA 16351 DONALDSON
Air1/Luft: SA 16074
Air2/Luft: SA 16190
Cabin air: SC 90078
Hydraulic: SH 60410 +
Hydraulic: SH 60320 +
Aera/Vent: SAO 6248 MOT/ENG

TCE 40

Type mach. TRACTEUR
Mot.make YANMAR
Oil/Oel : SO 6105
Gasoil : SN 20046
Air1/Luft: SA 16578
Air2/Luft: SA 16298
Cabin air: SC 70067
Hydraulic: SH 63083

TCE 45

Type mach. TRACTEUR
Mot.make YANMAR
Mot.type 4 TNE 84
Oil/Oel : SO 6105
Gasoil : SN 20046
Air1/Luft: SA 16578
Air2/Luft: SA 16298
Cabin air: SC 70067
Hydraulic: SH 63083

TCE 50

Type mach. TRACTEUR
Oil/Oel : SO 6105
Gasoil : SN 20046
Air1/Luft: SA 16578
Air2/Luft: SA 16298
Cabin air: SC 70067
Hydraulic: SH 63083

TCE 55

Type mach. TRACTEUR
Oil/Oel : SO 6105
Gasoil : SN 25027
Air1/Luft: SA 16578
Air2/Luft: SA 16298
Cabin air: SC 70067
Hydraulic: SH 63083

TZ 21 D

Type mach. TRACTEUR
Mot.make SHIBAURA
Oil/Oel : SO 11040
Gasoil : SN 21585
Air1/Luft: SA 16254
Air2/Luft: SA 16399
Hydraulic: SH 60100
Trans/Get: SH 60416 HST

TZ 24 D

Type mach. TRACTEUR
Mot.make SHIBAURA
Oil/Oel : SO 11040
Gasoil : SN 21585
Air1/Luft: SA 16254
Air2/Luft: SA 16399
Hydraulic: SH 60100
Trans/Get: SH 60416 HST

NEW HOLLAND

35-66

Type mach. TRACTEUR
Mot.make LOMBARDINI
Mot.type LDW 1503-B2
Oil/Oel : SO 8000
Gasoil : SN 555
Air1/Luft: SA 16578
Air2/Luft: SA 16298
Hydraulic: SH 56324
Direc/Ste: SH 63018

NIAGARA

SCARIFICATEUR

Type mach. SCARIFICATEUR
Mot.make ROBIN
Mot.type EH 17
Air/Luft : SA 12162

TONDEUSE

Type mach. TONDEUSE
Mot.make HONDA
Mot.type GX 160
Air/Luft : SA 12821

3015 R

Type mach. NETTOYEUR HP
Mot.make ROBIN
Mot.type EH 41
Air/Luft : SA 12141

4204 M 78

Type mach. SCARIFICATEUR
Mot.make HONDA
Mot.type GX 160
Air/Luft : SA 12821

NIBBI

MAK 17

Type mach. MOTOCULTEUR
Mot.make LOMBARDINI
Mot.type 15LD440
Oil/Oel : SO 8010
Gasoil : SN 80008

NICOLAS

A 22

Type mach. BROYEUR
Mot.make HATZ
Mot.type 4L41C
Oil/Oel : SO 053

A 44

Type mach. BROYEUR
Hydraulic: SH 75160

A 530 XL

Type mach. BROYEUR
Annee/year 2008->
Mot.make KUBOTA
Mot.type V 1505
Oil/Oel : SO 6117
Gasoil : RT 1 PREF/VORF
Air/Luft : SA 10021
Hydraulic: SH 75160

NICOLAS

A 530 XL

Type mach. BROYEUR
Annee/year 2011->
Mot.make KUBOTA
Mot.type D 1703-EU32
Oil/Oel : SO 6001
Gasoil : SN 25106
Air/Luft : SA 10385 K

A 540

Type mach. BROYEUR
Annee/year 2008
Mot.make KUBOTA
Mot.type D1703-EU1
Oil/Oel : SO 6001
Gasoil : SN 25106
Air/Luft : SA 10385 K
Hydraulic: SH 75160 x2

C 1338 E

Type mach. BROYEUR
Annee/year 2003->
Mot.make KUBOTA
Mot.type D 1403
Oil/Oel : SO 6001
Air/Luft : SA 10385 K
Hydraulic: SH 75160

NIMOS

MUG II

Type mach. DESHERBEUR
Annee/year 2016
Mot.make HONDA
Mot.type GX 160
Air/Luft : SA 12821

NOBLAT

VP 23

Type mach. VOITURETTE
Mot.make LOMBARDINI
Mot.type LDW 903
Oil/Oel : SO 8149
Gasoil : SN 555
Air/Luft : SA 17099 OUI/ODER
Air/Luft : SA 16578 RADIALSEAL
Hydraulic: CR 60/1

OHASHI

DEBROUSSAILLEUSE

Type mach. DEBROUSSAILLEUS
Mot.make ROBIN
Mot.type EY 20
Air/Luft : SA 12162

OKEY

S 530 VHY

Type mach. TONDEUSE
Annee/year 2014
Mot.make BRIGGS-STRATTON
Mot.type 675 EX
Air/Luft : SA 11120

OLEOMAC

BC 250 S

Type mach. DEBROUSSAILLEUS
Air/Luft : SA 12461

OLEOMAC

DS 2500 S

Type mach. DEBROUSSAILLEUS
Air/Luft : SA 12461

G 53 TX

Type mach. TONDEUSE
Mot.make HONDA
Mot.type GCV 160
Air/Luft : SA 12281

HT 27 L

Type mach. TAILLE HAIE

MAX 53 THX

Type mach. TONDEUSE
Mot.make HONDA
Mot.type GCV 160
Air/Luft : SA 12281

MTL 51

Type mach. TARRIERE

ROVER I4500

Type mach. TONDEUSE
Mot.make EFCO
Air/Luft : SA 12816

ROVER I5000

Type mach. TONDEUSE
Mot.make EFCO
Air/Luft : SA 12816

ROVER I5500

Type mach. TONDEUSE
Mot.make EFCO
Air/Luft : SA 12816

746 T

Type mach. DEBROUSSAILLEUS
Air/Luft : SA 12296

753 T

Type mach. DEBROUSSAILLEUS
Air/Luft : SA 12296

755

Type mach. DEBROUSSAILLEUS
Air/Luft : SA 12296

956

Type mach. TRONCONNEUSE
Air/Luft : SA 12814

962

Type mach. TRONCONNEUSE
Air/Luft : SA 12814

965 HD

Type mach. TRONCONNEUSE
Air/Luft : SA 12814

970

Type mach. TRONCONNEUSE
Air/Luft : SA 12814

OREC

GRH 537

Type mach. TONDEUSE
Mot.make HONDA
Mot.type GXV160OHV
Air/Luft : SA 12823

HR 650

Type mach. DEBROUSSAILLEUS
Mot.make ROBIN
Mot.type EY 25
Air/Luft : SA 12415
Hydraulic: SH 57153

HR 801

Type mach. DEBROUSSAILLEUS
Annee/year 2008
Mot.make KAWASAKI
Mot.type FE 290
Air/Luft : SA 12116
Hydraulic: SH 57153

LS 360 CARDSURF

Type mach. MINI DUMPER
Annee/year 2015
Mot.make HONDA
Mot.type GX 120
Nbre vehi. 1
Air/Luft : SA 12822

LS 360 LAND SURF

Type mach. MINI DUMPER
Annee/year 2015
Mot.make HONDA
Mot.type GX 120
Air/Luft : SA 12822

RABBIT RM 982

Type mach. TONDEUSE
Annee/year 2018
Mot.make KAWASAKI
Mot.type FS 691 V
Oil/Oel : SO 10001
Ess/Be : SN 20002
Air/Luft : SA 12455
Air/Luft : SA 22157 PREF/VORF
Hydraulic: BE 627 IN LINE

RM 85

Type mach. TONDEUSE
Mot.make VANGUARD
Mot.type 16 HP OHV
Oil/Oel : SO 10001
Ess/Be : SN 20002
Air/Luft : SA 42359

RM 86 B

Type mach. TONDEUSE
Annee/year 2008->
Mot.make VANGUARD
Mot.type 16 HP OHV
Oil/Oel : SO 10001
Ess/Be : SN 20002
Air/Luft : SA 42359
Air/Luft : SA 22359 PREF/VORF

RM 86 HST

Type mach. TONDEUSE
Mot.make VANGUARD
Mot.type 16 HP OHV
Oil/Oel : SO 10001
Ess/Be : SN 20002
Air/Luft : SA 42359

OREC

RM 94

Type mach. TONDEUSE
Mot.make VANGUARD
Mot.type 18 HP OHV
Oil/Oel : SO 10001
Ess/Be : SN 20002
Air/Luft : SA 42359

SF 60

Type mach. MOTOCULTEUR
Mot.make HONDA
Mot.type GX 160
Air/Luft : SA 12821

SH 60 C

Type mach. DEBROUSSAILLEUS
Mot.make KAWASAKI
Mot.type FC 180 V OHV
Air1/Luft: SA 12323
Air2/Luft: SA 12182

SH 61

Type mach. DEBROUSSAILLEUS
Mot.make KAWASAKI
Mot.type FJ 180 V
Air/Luft : SA 12360
Air/Luft : SA 22360 PREF/VORF

SH 70 C

Type mach. DEBROUSSAILLEUS
Annee/year 2007
Mot.make HONDA
Mot.type GXV 270
Air/Luft : SA 12405

SH 71

Type mach. DEBROUSSAILLEUS
Mot.make HONDA
Mot.type GXV 340
Air/Luft : SA 12405
Air/Luft : SA 22405 PREF/VORF

PARKER SWEEPER

PL 8808

Type mach. ASPIRATEUR
Mot.make BRIGGS-STRATTON
Air/Luft : SA 14524
Air/Luft : SA 24524 PREF/VORF

PARTNER

P 55 / R 16 / P 70

Type mach. TRONCONNEUSE
Air/Luft : SA 12046

S 50 / S 55

Type mach. TRONCONNEUSE
Air/Luft : SA 12046

PASQUALI

TB 10

Type mach. MOTOCULTEUR
Mot.make HONDA
Mot.type GX 200
Air/Luft : SA 12822
Hydraulic: SO 8040

PAZZAGLIA

FZ 100

Type mach. ARRACHEUSE
Mot.make LOMBARDINI
Oil/Oel : SO 8148
Gasoil : SN 039
Air/Luft : SA 322
Hydraulic: SH 63201 X2

FZ 30

Type mach. ARRACHEUSE
Annee/year 2006->
Mot.make KUBOTA
Mot.type V 1505
Oil/Oel : SO 6117
Gasoil : RT 6 PREF/VORF
Gasoil : SN 25106
Air/Luft : SA 10021
Hydraulic: CR 100/6

FZ 80

Type mach. ARRACHEUSE
Mot.make LOMBARDINI
Gasoil : SN 555
Hydraulic: SH 63201 X2

PERUZZO

TURBO 400

Type mach. ASPIA FEUILLES
Mot.type BRIGGS-STRATTON
Air/Luft : SA 12833

PEZZOLATO

ORIZ 30 T

Type mach. FENDEUSE
Mot.make HONDA
Mot.type GX 620
Oil/Oel : T 8304
Ess/Be : BE 4014
Air/Luft : SA 12100
Air/Luft : SA 22100 PREF/VORF
Hydraulic: SH 63166

PICK PINE

CPS 45

Type mach. FENDEUSE
Mot.make BRIGGS-STRATTON
Air/Luft : SA 12727

CPS 45

Type mach. FENDEUSE
Mot.make BRIGGS-STRATTON
Air/Luft : SA 12727

PILOTE 88

S 1 BR 4 D

Type mach. MOTOBINEUSE
Mot.make BRIGGS-STRATTON

S 460 H+

Type mach. SCARIFICATEUR
Mot.make HONDA
Mot.type GC 160
Air/Luft : SA 12821

PLUGR

PL 400 H

Type mach. SCARIFICATEUR
Annee/year 2014
Mot.make HONDA
Mot.type GX 160
Air/Luft : SA 12822

POLARIS

BRUTUS HD PTP

Type mach. TRANSPORTEUR
Annee/year 2016
Mot.make KOHLER
Mot.type KDW 1003

POLYVERT

P 12 S

Type mach. BROYEUR
Hydraulic: CR 180/6

POULAN

DIVERS

Type mach. DIVERS
Ess/Be : BE 4002 OU/ODER
Ess/Be : BE 4003
Air/Luft : SA 12299

MICRO 25

Type mach. TRONCONNEUSE
Air/Luft : SA 12193

180

Type mach. TRONCONNEUSE
Air/Luft : SA 12192

1800

Type mach. TRONCONNEUSE
Air/Luft : SA 12192

200

Type mach. TRONCONNEUSE
Air/Luft : SA 12192

2000

Type mach. TRONCONNEUSE
Air/Luft : SA 12192

205

Type mach. TRONCONNEUSE
Air/Luft : SA 12192

2100

Type mach. TRONCONNEUSE
Air/Luft : SA 12192

225

Type mach. TRONCONNEUSE
Air/Luft : SA 12192



POULAN

235
Type mach. TRONCONNEUSE
Air/Luft : SA 12192

2350
Type mach. TRONCONNEUSE
Air/Luft : SA 12192

236
Type mach. TRONCONNEUSE
Air/Luft : SA 12192

2400
Type mach. TRONCONNEUSE
Air/Luft : SA 12192

3400
Type mach. TRONCONNEUSE

3700
Type mach. TRONCONNEUSE

PRINOTH

SW 4 S
Type mach. PORTE OUTILS
Mot.make PERKINS
Mot.type 1104C-E44T
Oil/Oel : SO 242

PUBERT

ELITE 60 S
Type mach. MOTOCULTEUR
Annee/year 2015
Mot.make ROBIN
Mot.type EP 17
Air/Luft : SA 12425

L 50
Type mach. DEBROUSSAILLEUS
Mot.make HONDA
Mot.type GXV 270
Oil/Oel : SA 12405

OSCAR 48
Type mach. EMULSEUR
Mot.make HONDA
Mot.type GX 31
Air/Luft : SA 12201

PRIMO 55 HD D2
Type mach. MOTOBINEUSE
Mot.make HONDA
Mot.type GC160
Air/Luft : SA 12821

PUISSANCE VERTE

TONDEUSE
Type mach. TONDEUSE
Air/Luft : SA 12183

RABAUD

B 718
Type mach. FENDEUSE
Annee/year 2015
Mot.make KOHLER
Mot.type COMMAND PRO 7
Air/Luft : SA 12504
Hydraulic: CR 100/3

BIFACE 250
Type mach. TAILLE PIQUET
Hydraulic: CR 100/3

F 14 ECO
Type mach. FENDEUSE
Annee/year 2014
Hydraulic: SH 63028

F 18 ECO
Type mach. FENDEUSE
Annee/year 2013
Mot.make KOHLER
Mot.type COMMAND PRO 7
Air/Luft : SA 12504
Air/Luft : SA 22504 *PREF/VORF*
Hydraulic: SH 63028

F 18 ECO
Type mach. FENDEUSE
Annee/year 2013
Mot.make KOHLER
Mot.type COMMAND PRO 7
Air/Luft : SA 12504
Air/Luft : SA 22504 *PREF/VORF*
Hydraulic: CR 100/3

F 19 FARMER
Type mach. FENDEUSE
Annee/year 2016
Hydraulic: CR 100/3

F 20 FARMER
Type mach. FENDEUSE
Hydraulic: CR 100/3

F 25
Type mach. FENDEUSE
Hydraulic: CR 250/3

P 2431
Type mach. FENDEUSE
Hydraulic: SH 63028

PEL 250
Type mach. FENDEUSE
Hydraulic: CR 100/3

XILOCHIP 150 M
Type mach. BROYEUR
Annee/year 2015
Mot.make LOMBARDINI
Mot.type LDW 1003
Oil/Oel : SO 8149
Gasoil : SN 555
Air/Luft : SA 17099
Hydraulic: SH 63029

RABAUD

XILOMIX 125 M
Type mach. BROYEUR
Annee/year 2012
Mot.make LOMBARDINI
Oil/Oel : SO 8000
Gasoil : SN 327
Air/Luft : SA 17099
Hydraulic: SH 63029

XILOMIX 175
Type mach. BROYEUR
Annee/year 2014
Mot.make LOMBARDINI
Mot.type LDW2204/T
Oil/Oel : SO 8000
Gasoil : SN 327
Air1/Luft: SA 16579
Air2/Luft: SA 16300

XILOSCIE 700 PRO
Type mach. SCIE
Annee/year 2012
Mot.make KOHLER
Air/Luft : SA 12504

XYLOCHIP 100 DA
Type mach. BROYEUR
Annee/year 2016
Mot.make KOHLER
Mot.type COMMAND PRO19HP
cv/hp/ps 19CH
Oil/Oel : SO 3335
Gasoil : RT 1
Air/Luft : SA 12137
Air/Luft : SA 22137 *PREF/VORF*

XYLOG 400
Type mach. SCIE
Hydraulic: SH 63029

70027 D
Type mach. FENDEUSE
Annee/year 2014
Mot.make KOHLER
Air/Luft : SA 12504

70046 B
Type mach. FENDEUSE
Annee/year 2012
Hydraulic: CR 100/3

70080 C
Type mach. FENDEUSE
Annee/year 2013
Mot.make KOHLER
Mot.type COMMAND PRO 7
Air/Luft : SA 12504
Hydraulic: SH 63028

RANGE SERVANT

94 D 5
Type mach. RAMASSE BALLES
Mot.make BRIGGS-STRATTON
Mot.type 245437
Air/Luft : SA 12076
Air/Luft : SA 22076 *PREF/VORF*
Hydraulic: SH 63063

RANSOMES

VOIR AUSSI/SEE/SIEHE CUSHMAN

Type mach. .

VOIR AUSSI/SEE/SIEHE JACOBSEN

Type mach. .

VOIR AUSSI/SEE/SIEHE RYAN

Type mach. .

BOB-CAT

Type mach. TONDEUSE
Mot.make KUBOTA

Oil/Oel : SO 6105
Gasoil : FT 23 V
Gasoil : SN 1205
Air/Luft : SA 10385 K
Hydraulic: SH 56169

COMMANDER 3300 T

Type mach. TONDEUSE
Mot.make KUBOTA
Mot.type D 1105 T

Oil/Oel : SO 6117
Gasoil : RT 1 PREF/VORF
Gasoil : SN 25107
Air1/Luft: SA 16578
Hydraulic: SH 70060

COMMANDER 3500 DX

Type mach. TONDEUSE
Mot.make KUBOTA
Mot.type V 2203 B
cv/hp/ps 51 CH

Oil/Oel : SO 6001
Gasoil : RT 1
Gasoil : SN 20046
Air/Luft : SA 10021
Hydraulic: SH 52508 PPE
Hydraulic: SH 63061 VISSE/SCHR

COMMANDER 3510 DX

Type mach. TONDEUSE
Mot.make KUBOTA
Mot.type V 2203 B
cv/hp/ps 51 CH

Oil/Oel : SO 6001
Gasoil : RT 1
Gasoil : SN 20046
Air/Luft : SA 12775
Hydraulic: SH 63061 VISSE/SCHR
Hydraulic: SH 52508 CART/EINS

COMMANDER 3520

Type mach. TONDEUSE
Mot.make KUBOTA
Mot.type V 2203

Oil/Oel : SO 6001
Gasoil : RT 1 PREF/VORF
Gasoil : SN 20046 CART/EINS OU/ODER
Gasoil : FT 1907 VISSE/SCHR
Air/Luft : SA 12775
Hydraulic: SH 56761 VISSE/SCHR
Hydraulic: SH 70060 ->GC000448
Hydraulic: SH 52095 GC000449->

COMPACT 215

Type mach. TONDEUSE

Hydraulic: SH 59015 OU/ODER
Hydraulic: SH 56240 EVO OEM

RANSOMES

CT 333 HST

Type mach. TRACTEUR
Mot.make SHIBAURA

Oil/Oel : T 1637
Gasoil : SN 21585
Air/Luft : SA 10696
Hydraulic: SH 60038 PRESSION/DRUCK
Hydraulic: SH 60410 RETOUR/RUCK

FAIRWAY 250

Type mach. TONDEUSE
Mot.make KUBOTA

Mot.type V 1305 E
cv/hp/ps 33 CH
Oil/Oel : SO 6117
Gasoil : RT 1 PRIM
Gasoil : SN 039 M16X1.5 OU/ODER
Gasoil : SN 25106 M20X1.5
Air/Luft : SA 16074
Hydraulic: SH 56761

FAIRWAY 300

Type mach. TONDEUSE
Mot.make KUBOTA

Mot.type V 1505 B
cv/hp/ps 38 CH
Oil/Oel : SO 6117
Gasoil : RT 1 PREF/VORF
Gasoil : SN 25106
Air/Luft : SA 10021
Hydraulic: SH 52508 PPE
Hydraulic: SH 63061 VISSE/SCHR

FAIRWAY 305 4WD

Type mach. TONDEUSE
Mot.make KUBOTA

Mot.type V 1505 E
cv/hp/ps 28 CH
Oil/Oel : SO 6117
Gasoil : RT 1 PRIM
Gasoil : SN 039 M16X1.5 OU/ODER
Gasoil : SN 25106 M20X1.5
Air1/Luft: SA 16074 H:275MM OU/ODER
Air1/Luft: SA 16578 H:300MM
Hydraulic: SH 56761

FAIRWAY 405 4WD

Type mach. TONDEUSE
Mot.make KUBOTA

Mot.type V 1505 T
cv/hp/ps 46,5 CH
Oil/Oel : SO 6117
Gasoil : RT 1 PRIM
Gasoil : SN 039 M16X1.5 OU/ODER
Gasoil : SN 25106 M20X1.5
Air1/Luft: SA 16074 H:275MM OU/ODER
Air1/Luft: SA 16578 H:300MM
Hydraulic: SH 56761

FRONTLINE 951 PLUS

Type mach. TONDEUSE
Mot.make PERKINS

Oil/Oel : SO 11040
Gasoil : SN 5066
Gasoil : SN 21581 PREF/VORF
Gasoil : FT 6238
Air/Luft : SA 16074
Hydraulic: SH 56761 X2

RANSOMES

FRONTLINE 960

Type mach. TONDEUSE
Annee/year 2003->

Mot.make PERKINS
cv/hp/ps 60 CH
Oil/Oel : SO 11040
Gasoil : RT 1 PREF/VORF
Gasoil : SN 001
Air/Luft : SA 16059
Hydraulic: SH 56761 X2
Hydraulic: SH 70060 PRESSION/DRUCK

GREEN SUPER 50

Type mach. TONDEUSE
Mot.make KUBOTA

Mot.type GH 120
cv/hp/ps 3,7 CH

GREEN SUPER 55

Type mach. TONDEUSE
Mot.make KUBOTA

Mot.type GH 120
cv/hp/ps 3,7 CH

GREEN SUPER 60

Type mach. TONDEUSE
Mot.make KUBOTA

Mot.type GH 120
cv/hp/ps 3,7 CH

GREEN TRIPLEX GT CHAMPION

Type mach. TONDEUSE
Mot.make KUBOTA

Mot.type Z 600 B
cv/hp/ps 18,8 CH
Oil/Oel : SO 6105
Gasoil : SN 21589
Air/Luft : SA 11608 K
Hydraulic: SH 63061 X2

GREEN TRIPLEX GT CHAMPION

Type mach. TONDEUSE
Mot.make BRIGGS-STRATTON

Oil/Oel : SO 128
Hydraulic: SH 63061 X2

GREEN TRIPLEX GT CLASSIC

Type mach. TONDEUSE
Mot.make KUBOTA

Mot.type V 200 B
cv/hp/ps 14 CH
Oil/Oel : SO 6105
Gasoil : SN 21589
Air/Luft : SA 11608 K
Hydraulic: SH 63061 X2

GREEN TRIPLEX GT CLASSIC

Type mach. TONDEUSE
Mot.make BRIGGS-STRATTON

Oil/Oel : SO 128
Hydraulic: SH 63061 X2

GREENSPLEX 160 D

Type mach. TONDEUSE
Mot.make KUBOTA

Mot.type D 722 B1
cv/hp/ps 18,8 CH
Oil/Oel : SO 6099
Gasoil : SN 21589
Air/Luft : SA 16056
Hydraulic: SH 56560 +
Hydraulic: SH 56410

RANSOMES

GREENSPLEX 160 D II

Type mach. TONDEUSE
 Mot.make KUBOTA
 Mot.type D 722 B1
 cv/hp/ps 18,8 CH
 Oil/Oel : SO 6099
 Gasoil : SN 21589
 Air/Luft : SA 16056
 Hydraulic: SH 56410 +
 Hydraulic: SH 56107

GREENSPLEX 160 E

Type mach. TONDEUSE
 Mot.make VANGUARD
 cv/hp/ps 16 CH
 Oil/Oel : SO 3335
 Gasoil : SN 20002
 Air/Luft : SA 42359
 Hydraulic: SH 56560 RETOUR/RUCK
 Hydraulic: SH 56410 ASP/SAUGFLT

GREENSPRO 51

Type mach. RATEAU BUNKER
 Mot.make MAG
 Mot.type GS 160
 cv/hp/ps 3,7 CH
 Air/Luft : SA 12099

GREENSPRO 56

Type mach. RATEAU BUNKER
 Mot.make MAG
 Mot.type GS 160
 cv/hp/ps 3,7 CH
 Air/Luft : SA 12099

GROOM MASTER

Type mach. RATEAU BUNKER
 Mot.make KUBOTA
 Mot.type Z 600
 Oil/Oel : SO 6105
 Gasoil : RT 1
 Gasoil : SN 21589
 Air/Luft : SA 11608 K OU/ODER
 Air/Luft : SA 16056 RADIALSEAL
 Hydraulic: SH 56560

HIGHWAY 213

Type mach. TONDEUSE
 Mot.make KUBOTA
 Mot.type D 1105 B
 cv/hp/ps 28 CH
 Oil/Oel : SO 6117
 Gasoil : RT 1 PREF/VORF
 Gasoil : SN 25106
 Air/Luft : SA 10021
 Hydraulic: SH 63061 RETOUR/RUCK
 Hydraulic: SH 63063 ASP/SAUGFLT

HIGHWAY 3/4 WD

Type mach. TONDEUSE
 Mot.make KUBOTA
 Mot.type D 1105 T
 cv/hp/ps 33CH/24KW
 Oil/Oel : SO 6117
 Gasoil : RT 1 PREF/VORF
 Gasoil : SN 25106
 Air/Luft : SA 16578
 Hydraulic: SH 52095

HR 3300 Y

Type mach. TONDEUSE
 Oil/Oel : SO 6117
 Gasoil : SN 25107
 Air/Luft : SA 16074
 Hydraulic: SH 70060

RANSOMES

HR 3806

Type mach. TONDEUSE
 Mot.make KUBOTA
 Mot.type V 1505 ES
 Oil/Oel : SO 6117
 Gasoil : RT 1 PREF/VORF
 Gasoil : SN 25107
 Air/Luft : SA 16059
 Hydraulic: SH 56761 X2
 Hydraulic: SH 70060 OU/ODER
 Hydraulic: SH 52095

HR 6010

Type mach. TONDEUSE
 Annee/year 2008->
 Mot.make PERKINS
 Mot.type 8H3XL
 Oil/Oel : SO 11110
 Gasoil : RT 1 PREF/VORF
 Gasoil : SN 001
 Air/Luft : SA 16059
 Hydraulic: SH 70060 +
 Hydraulic: SH 56761 X2

HR 9016 TURBO

Type mach. TONDEUSE
 Oil/Oel : SO 510
 Gasoil : SN 327
 Air/Luft : SA 16580
 Hydraulic: SH 56776
 Hydraulic: SH 66324

HYDRAULIQUE 5/7

Type mach. TONDEUSE
 Hydraulic: SH 59015 OU/ODER
 Hydraulic: SH 56240 EVO OEM

MARQUIS 51

Type mach. TONDEUSE
 Mot.make MAG
 Mot.type GS 130
 cv/hp/ps 3,1 CH
 Air/Luft : SA 12099

MARQUIS 61

Type mach. TONDEUSE
 Mot.make MAG
 Mot.type GS 160
 cv/hp/ps 3,7 CH
 Air/Luft : SA 12559

MASTIFF MK3

Type mach. TONDEUSE
 Mot.make MAG
 Mot.type GS 300
 cv/hp/ps 5,5 CH

MASTIFF 36"

Type mach. TONDEUSE
 Mot.make KUBOTA
 Air/Luft : SA 12163

MATADOR

Type mach. RATEAU BUNKER
 Mot.make MAG
 Mot.type GS 200
 cv/hp/ps 5,2 CH
 Air/Luft : SA 12559

MOTOR RAKE

Type mach. RATEAU BUNKER
 Mot.make KOHLER
 cv/hp/ps 8 CH
 Air/Luft : SA 10793
 Air/Luft : SA 20793 PREF./VOR FILT.

RANSOMES

MOTOR TRIPLE MK4

Type mach. TONDEUSE
 Mot.make KUBOTA
 Mot.type Z 600 B
 Oil/Oel : SO 6105
 Gasoil : SN 21589
 Air/Luft : SA 11608 K

MOTOR 180 D

Type mach. TONDEUSE
 Mot.make KUBOTA
 Mot.type D 662
 cv/hp/ps 16 CH
 Oil/Oel : SO 6067
 Gasoil : RT 1
 Air/Luft : SA 11608 K
 Hydraulic: SH 56107

MOTOR 180 P

Type mach. TONDEUSE
 Mot.make BRIGGS-STRATTON
 cv/hp/ps 11 CH
 Gasoil : SN 20104
 Air/Luft : SA 11129
 Hydraulic: SH 56107

MOTOR 213 D

Type mach. TONDEUSE
 Mot.make KUBOTA
 Mot.type D 950
 cv/hp/ps 21 CH
 Oil/Oel : SO 6105
 Gasoil : SN 21589
 Air/Luft : SA 10385 K
 Hydraulic: SH 63061
 Trans/Get: SH 56214

MOTOR 220 D 4 ROUES

Type mach. TONDEUSE
 Mot.make KUBOTA
 Mot.type D 1105 B
 cv/hp/ps 28 CH
 Oil/Oel : SO 6117
 Gasoil : RT 1
 Gasoil : SN 25106
 Air/Luft : SA 10021
 Hydraulic: SH 63063

MOTOR 350 D

Type mach. TONDEUSE
 Mot.make KUBOTA
 Mot.type V 1902
 cv/hp/ps 38 CH
 Oil/Oel : SO 6115
 Gasoil : SN 20046 CART/EINS OU/ODER
 Gasoil : SN 25106 VISSE/SCHR
 Air/Luft : SA 10387 K
 Hydraulic: SH 63161 RETOUR/RUCK
 Hydraulic: SH 63061 ASP/SAUGFLT

MOTOR 350 D

Type mach. TONDEUSE
 Mot.make KUBOTA
 Mot.type V 1702
 Oil/Oel : SO 6115
 Gasoil : SN 20046 CART/EINS OU/ODER
 Gasoil : SN 25106 VISSE/SCHR
 Air/Luft : SA 10385 K
 Hydraulic: SH 63161 RETOUR/RUCK
 Hydraulic: SH 63061 ASP/SAUGFLT

MOUNTED HYDR. 5

Type mach. TONDEUSE
 Hydraulic: SH 59015 OU/ODER
 Hydraulic: SH 56240 EVO OEM

RANSOMES

MOUNTED 214

Type mach. TONDEUSE
 Hydraulic: SH 59015 OUI/ODER
 Hydraulic: SH 56240 EVO OEM

MP 493

Type mach. TONDEUSE
 Mot.make KUBOTA
 Mot.type V 2403
 Oil/Oel : SO 6205
 Gasoil : SN 70431 PREF/VORF
 Gasoil : FT 1907
 Air1/Luft: SA 16059
 Air2/Luft: SA 16080
 Hydraulic: SH 52424

MP 653

Type mach. TONDEUSE
 Mot.make KUBOTA
 Mot.type V2403-CR-TE4
 cv/hp/ps 65CH
 Oil/Oel : SO 6205
 Gasoil : SN 70431 PREF/VORF
 Gasoil : FT 1907
 Air1/Luft: SA 16059
 Air2/Luft: SA 16080
 Hydraulic: SH 52424

PARKWAY 225

Type mach. TONDEUSE
 Mot.make KUBOTA
 Mot.type D 1505 B
 cv/hp/ps 38 CH
 Oil/Oel : SO 6117
 Gasoil : RT 1 IN LINE
 Gasoil : SN 25106
 Air/Luft : SA 10021
 Hydraulic: SH 63061 ASP/SAUGFLT
 Hydraulic: SH 52508 RETOUR/RUCK

PARKWAY 2250

Type mach. TONDEUSE
 Mot.make KUBOTA
 Mot.type V 1505 B
 cv/hp/ps 38 CH
 Oil/Oel : SO 6117
 Gasoil : RT 1 PREF/VORF
 Gasoil : SN 25107 M16X1.5 OUI/ODER
 Gasoil : SN 25106 M20X1.5
 Air/Luft : SA 16074
 Hydraulic: SH 56761 VISSE/SCHR
 Hydraulic: SH 70060 CART/EINS

PARKWAY 3

Type mach. TONDEUSE
 Mot.make KUBOTA
 Oil/Oel : SO 6117
 Gasoil : SN 21589 PRIM
 Gasoil : SN 25106
 Air/Luft : SA 16074
 Hydraulic: SH 52095

PARKWAY 300

Type mach. TONDEUSE
 Mot.make KUBOTA
 Oil/Oel : SO 6105
 Gasoil : SN 5066
 Hydraulic: SH 63061 VISSE/SCHR
 Hydraulic: SH 52508

RANSOMES

RIDER ROTARY 48

Type mach. TONDEUSE
 Mot.make RENAULT
 Oil/Oel : SO 470
 Air/Luft : SA 10385 K
 Hydraulic: SH 56214

RIDER ROTARY 48

Type mach. TONDEUSE
 Mot.make MITSUBISHI
 Mot.type K 3 D
 Oil/Oel : T 600
 Gasoil : SBH 1
 Air/Luft : SA 10385 K
 Hydraulic: SH 56214

RIDER ROTARY 61

Type mach. TONDEUSE
 Mot.make RENAULT
 Oil/Oel : SO 470
 Air/Luft : SA 10385 K
 Hydraulic: SH 56214

RIDER ROTARY 61

Type mach. TONDEUSE
 Mot.make MITSUBISHI
 Mot.type K 3 D
 Oil/Oel : T 600
 Gasoil : SBH 1
 Air/Luft : SA 10385 K
 Hydraulic: SH 56214

RIDER ROTARY 74

Type mach. TONDEUSE
 Mot.make RENAULT
 Oil/Oel : SO 470
 Air/Luft : SA 10385 K
 Hydraulic: SH 56214

RIDER ROTARY 74

Type mach. TONDEUSE
 Mot.make MITSUBISHI
 Mot.type K 3 D
 Oil/Oel : T 600
 Gasoil : SBH 1
 Air/Luft : SA 10385 K
 Hydraulic: SH 56214

ROTARY T 1648

Type mach. TONDEUSE
 Mot.make KOHLER
 cv/hp/ps 16 CH
 Air/Luft : SA 12217

ROTARY 32

Type mach. TONDEUSE
 Mot.make KAWASAKI
 Oil/Oel : T 500
 Air/Luft : SA 12311
 Air/Luft : SA 22311 PREF/VORF
 Hydraulic: SH 70008

ROTARY 36

Type mach. TONDEUSE
 Mot.make KAWASAKI
 Oil/Oel : T 500
 Air/Luft : SA 12311
 Air/Luft : SA 22311 PREF/VORF
 Hydraulic: SH 70008

RANSOMES

ROTARY 48

Type mach. TONDEUSE
 Mot.make KAWASAKI
 Oil/Oel : T 500
 Air/Luft : SA 22311 PREF/VORF
 Air/Luft : SA 12311
 Hydraulic: SH 70008

SUPER AC

Type mach. TONDEUSE
 Mot.make KUBOTA
 Oil/Oel : SO 6105
 Gasoil : SN 21589
 Air/Luft : SA 11608 K
 Hydraulic: SH 56560

SUPER BOWL 51

Type mach. RATEAU BUNKER
 Mot.make MAG
 Mot.type GS 160
 cv/hp/ps 3 CH
 Air/Luft : SA 12559

SUPER BOWL 61

Type mach. RATEAU BUNKER
 Mot.make MAG
 Mot.type GS 160
 cv/hp/ps 3,7 CH
 Air/Luft : SA 12559

SUPER CERTES 61

Type mach. RATEAU BUNKER
 Mot.make MAG
 Mot.type GS 160
 cv/hp/ps 3,7 CH
 Air/Luft : SA 12099

SUPER RACKE D

Type mach. RATEAU BUNKER
 Mot.make KUBOTA
 Mot.type ZB 600-C1
 Oil/Oel : SO 6105
 Gasoil : SBH 1 PPE
 Air/Luft : SA 11608 K
 Hydraulic: SH 63061

SUPER RAKE

Type mach. RATEAU BUNKER
 Mot.make KOHLER
 cv/hp/ps 16 CH
 Air/Luft : SA 10793
 Air/Luft : SA 20793 PREF/VORF
 Hydraulic: SH 56560

SUPER RAKE D

Type mach. RATEAU BUNKER
 Mot.make KUBOTA
 Mot.type Z 600
 Oil/Oel : SO 6105
 Gasoil : SN 21589
 Gasoil : SN 25106
 Air/Luft : SA 11608 K
 Hydraulic: SH 56560

SUPER RAKE D

Type mach. RATEAU BUNKER
 Mot.make KUBOTA
 Mot.type Z 400 B
 Oil/Oel : SO 6105
 Gasoil : SN 21589
 Air/Luft : SA 11608 K
 Hydraulic: SH 63061

RANSOMES

T 17 D

Type mach. TONDEUSE
 Mot.make MITSUBISHI
 Mot.type L 3 A
 Oil/Oel : T 8307
 Gasoil : SBH 1 PPE
 Gasoil : FT 23 V IN LINE
 Air/Luft : SA 11608 K
 Hydraulic: SH 56107

T 20

Type mach. TONDEUSE
 Mot.make KUBOTA
 Oil/Oel : SO 6105
 Air/Luft : SA 14452 K
 Hydraulic: SH 63061

T 22-DV

Type mach. TONDEUSE
 Mot.make MITSUBISHI
 Mot.type K 3 D
 Oil/Oel : T 8307
 Gasoil : FT 23 V PREF/VORF
 Gasoil : SBH 1
 Air/Luft : SA 10385 K

T 23 D

Type mach. TONDEUSE
 Mot.make MITSUBISHI
 Mot.type L 3 E
 Oil/Oel : T 8307
 Gasoil : SBH 1 PPE
 Gasoil : FT 23 V IN LINE
 Air/Luft : SA 11608 K
 Hydraulic: SH 56107

T 23 D 4X4

Type mach. TONDEUSE
 Mot.make KUBOTA
 Mot.type D 905
 Oil/Oel : SO 6105
 Gasoil : RT 1
 Gasoil : SN 25106
 Air/Luft : SA 11608 K
 Hydraulic: SH 56107

T 26 D

Type mach. TONDEUSE
 Mot.make KUBOTA
 Mot.type D 905
 cv/hp/ps 26 CH
 Oil/Oel : SO 6105
 Gasoil : RT 1
 Gasoil : SN 25106 PREF/VORF
 Air/Luft : SA 11608 K
 Hydraulic: SH 56107

T 30

Type mach. TONDEUSE
 Mot.make KUBOTA
 Mot.type V 1305
 Oil/Oel : SO 6117
 Gasoil : RT 1
 Gasoil : SN 039
 Hydraulic: SH 56776 x2

T 33 D

Type mach. TONDEUSE
 Mot.make KUBOTA
 Oil/Oel : SO 6117
 Gasoil : SN 25107
 Air/Luft : SA 10385 K
 Hydraulic: SH 56761

RANSOMES

T 51 D

Type mach. TONDEUSE
 Mot.make KUBOTA
 Mot.type V 22038
 cv/hp/ps 51 CH
 Oil/Oel : SO 6001
 Gasoil : SN 21589
 Air/Luft : SA 10385 K
 Hydraulic: SH 56761

TG 340

Type mach. TONDEUSE
 Hydraulic: SH 63161

TG 465

Type mach. TONDEUSE
 Hydraulic: SH 63161

TMV 20

Type mach. TONDEUSE
 Mot.make ONAN
 cv/hp/ps 20 CH
 Oil/Oel : SO 128
 Air/Luft : SA 42359
 Air/Luft : SA 22359 PREF/VORF
 Hydraulic: SH 66419

TMV 20

Type mach. TONDEUSE
 Mot.make KOHLER
 Mot.type K 582 S
 Oil/Oel : SO 3335
 Air/Luft : SA 11922
 Hydraulic: SH 66419

TRI-PLEX 171

Type mach. TONDEUSE
 Mot.make KOHLER
 Gasoil : SN 20104
 Air/Luft : SA 10793
 Hydraulic: SH 63061

TRI-PLEX 185 D

Type mach. TONDEUSE
 Mot.make KUBOTA
 Mot.type D 722 B
 cv/hp/ps 18,8 CH
 Oil/Oel : SO 6067
 Gasoil : RT 1 PREF/VORF
 Gasoil : SN 21589
 Air/Luft : SA 11608 K
 Hydraulic: SH 76000 RETOUR/RUCK
 Hydraulic: SH 63061 ASP/SAUGFILT

TRI-PLEX 285

Type mach. TONDEUSE
 Mot.make PERKINS
 Mot.type 103.10
 cv/hp/ps 22 CH
 Oil/Oel : SO 311
 Gasoil : SN 20004
 Air/Luft : SA 16056
 Hydraulic: SH 63061 RETOUR/RUCK
 Hydraulic: SH 76000 ASP/SAUGFILT

TRIPLE 18

Type mach. TONDEUSE
 Mot.make KUBOTA
 Hydraulic: SH 70008

RANSOMES

TT 121 HST

Type mach. TRACTEUR
 Mot.make PERKINS
 Oil/Oel : SO 6103
 Gasoil : SN 21591
 Air/Luft : SA 16254

TURF TRUCKSTER

Type mach. TRANSPORTEUR
 Mot.make PERKINS
 Mot.type 103.10
 cv/hp/ps 22,3 CH
 Oil/Oel : SO 11040
 Gasoil : SN 5066 PREF/VORF
 Gasoil : FT 6238
 Air/Luft : SA 16056
 Hydraulic: SH 56107

TURFTRAK 2-16D

Type mach. TONDEUSE
 Mot.make KUBOTA
 Mot.type Z 600 B
 Oil/Oel : SO 6105
 Gasoil : SN 21589
 Air/Luft : SA 11608 K
 Hydraulic: SH 63061

TURFTRAK 4-21D

Type mach. TONDEUSE
 Mot.make KUBOTA
 Mot.type D 950
 Oil/Oel : SO 6105
 Gasoil : SN 21589
 Air/Luft : SA 11608 K
 Hydraulic: SH 63061

XM 3600

Type mach. TONDEUSE
 Mot.make KAWASAKI
 Mot.type FB 460 V
 Oil/Oel : T 1636
 Gasoil : RT 2
 Air/Luft : SA 12303

250 4 WHEELS

Type mach. TONDEUSE
 Mot.make KUBOTA
 Mot.type V 1305 E
 Oil/Oel : SO 6117
 Gasoil : RT 16
 Gasoil : SN 039
 Air/Luft : SA 16074
 Hydraulic: SH 56761

405 4WD

Type mach. TONDEUSE
 Mot.make KUBOTA
 Mot.type V 1505 TURBO
 Oil/Oel : SO 6117
 Gasoil : BE 8805
 Gasoil : SN 25106
 Air/Luft : SA 16074
 Hydraulic: SH 56761

723 D

Type mach. TONDEUSE
 Mot.make KUBOTA
 Mot.type D 905
 cv/hp/ps 23 CH
 Oil/Oel : SO 6105
 Air/Luft : SA 16074

RANSOMES

728 DK

Type mach. TONDEUSE
 Mot.make KUBOTA
 Mot.type D 1105
 cv/hp/ps 28 CH
 Oil/Oel : SO 6117
 Gasoil : SN 25106
 Air/Luft : SA 16074

728 DP

Type mach. TONDEUSE
 Mot.make PERKINS
 Mot.type 103.13
 cv/hp/ps 28 CH
 Oil/Oel : SO 11040
 Gasoil : SN 21581 PREF/VORF
 Gasoil : SBH 1 PPE
 Gasoil : FT 6238 VISSE/SCHR
 Air/Luft : SA 16074
 Hydraulic: SH 56761

933 D

Type mach. TONDEUSE
 Mot.make KUBOTA
 Mot.type V 1305 E
 cv/hp/ps 33 CH
 Oil/Oel : SO 6117
 Gasoil : RT 1 PREF/VORF
 Gasoil : SN 25107
 Air/Luft : SA 16074
 Hydraulic: SH 56761 X2

938

Type mach. TONDEUSE
 Annee/year 2005
 Mot.make KUBOTA
 Mot.type V 1305 E
 Oil/Oel : SO 6117
 Gasoil : SN 5066 PREF/VORF
 Gasoil : SN 039
 Air/Luft : SA 16074
 Hydraulic: SH 56761 X2

951 D

Type mach. TONDEUSE
 Mot.make PERKINS
 Mot.type 104.22
 cv/hp/ps 51 CH
 Oil/Oel : SO 11040
 Gasoil : RT 1 PREF/VORF
 Gasoil : FT 6238
 Air/Luft : SA 16074
 Hydraulic: SH 56761 X2

RAPID

AR 60 S

Type mach. SCARIFICATEUR
 Mot.make BRIGGS-STRATTON
 Air/Luft : SA 11122 PREF/VORF
 Air/Luft : SA 11120

EURO 2/3 ALU

Type mach. PORTE OUTILS
 Mot.make BRIGGS-STRATTON
 Air/Luft : SA 11133
 Air/Luft : SA 21123 PREF/VORF
 Hydraulic: SO 510

EURO 2/3 GUSS

Type mach. PORTE OUTILS
 Mot.make BRIGGS-STRATTON
 Air/Luft : SA 11133
 Air/Luft : SA 21123 PREF/VORF
 Hydraulic: SO 11020

RAPID

EURO 3 ALU

Type mach. PORTE OUTILS
 Mot.make BRIGGS-STRATTON
 cv/hp/ps 13 CH
 Oil/Oel : SO 10001
 Ess/Be : SN 20002
 Air/Luft : SA 22076 PREF/VORF
 Air/Luft : SA 12076
 Hydraulic: SO 510

EURO 3 ALU

Type mach. PORTE OUTILS
 Mot.make BRIGGS-STRATTON
 cv/hp/ps 12/14/16 CH
 Oil/Oel : SO 10001
 Ess/Be : SN 20002
 Air/Luft : SA 22359 PREF/VORF
 Air/Luft : SA 42359
 Hydraulic: SO 510

EURO 3 ALU

Type mach. PORTE OUTILS
 Mot.make BRIGGS-STRATTON
 cv/hp/ps 20 CH
 Oil/Oel : SO 10001
 Ess/Be : SN 20002
 Air/Luft : SA 22187 PREF/VORF
 Air/Luft : SA 12187
 Hydraulic: SO 510

EURO 3 GUSS

Type mach. PORTE OUTILS
 Mot.make BRIGGS-STRATTON
 Oil/Oel : SO 10001
 Ess/Be : SN 20002
 Air/Luft : SA 22359 PREF/VORF
 Air/Luft : SA 42359
 Hydraulic: SO 11020

EURO 3 GUSS

Type mach. PORTE OUTILS
 Mot.make MAG
 Mot.type GH 340
 Air/Luft : SA 12018
 Hydraulic: SO 11020

EURO 3 GUSS

Type mach. PORTE OUTILS
 Mot.make MAG
 Mot.type GH 280
 Air/Luft : SA 12164
 Hydraulic: SO 11020

EURO 4 ALU

Type mach. PORTE OUTILS
 Mot.make BRIGGS-STRATTON
 cv/hp/ps 13HP/9.7KW
 Oil/Oel : SO 10001
 Ess/Be : SN 20002
 Air/Luft : SA 22076 PREF/VORF
 Air/Luft : SA 12076
 Hydraulic: SO 510

EURO 4 ALU

Type mach. PORTE OUTILS
 Mot.make BRIGGS-STRATTON
 cv/hp/ps 12/14/16 CH
 Oil/Oel : SO 10001
 Ess/Be : BE 4042
 Air/Luft : SA 22359 PREF/VORF
 Air/Luft : SA 42359
 Hydraulic: SO 510

RAPID

EURO 4 ALU

Type mach. PORTE OUTILS
 Mot.make BRIGGS-STRATTON
 cv/hp/ps 20HP/15KW
 Oil/Oel : SO 10001
 Ess/Be : BE 4042
 Air/Luft : SA 22187 PREF/VORF
 Air/Luft : SA 12187
 Hydraulic: SO 510

EURO 430

Type mach. PORTE OUTILS
 Mot.make BRIGGS-STRATTON
 cv/hp/ps 21CH
 Oil/Oel : SO 10001
 Ess/Be : BE 4042
 Air/Luft : SA 22187 PREF/VORF
 Air/Luft : SA 12187
 Hydraulic: SO 510

MONDO

Type mach. PORTE OUTILS
 Mot.make KUBOTA
 Mot.type GH 280
 Air/Luft : SA 12164
 Trans/Get: SO 3335

MONDO

Type mach. PORTE OUTILS
 Mot.make BRIGGS-STRATTON
 Mot.type INTEC

MONDO

Type mach. PORTE OUTILS
 Mot.make BRIGGS-STRATTON
 Mot.type IC-PLUS
 Air/Luft : SA 11123
 Air/Luft : SA 21123 PREF/VORF
 Trans/Get: SO 3335

MONDO

Type mach. PORTE OUTILS
 Mot.make HONDA
 Mot.type GX 270
 Air/Luft : SA 12406
 Air/Luft : SA 22406 PREF/VORF
 Trans/Get: SO 3335

MONDO CI 1609

Type mach. PORTE OUTILS
 Annee/year 2007->
 Mot.make ROBIN
 Mot.type EX 27
 Air/Luft : SA 12339
 Trans/Get: SO 3335

MONDO SF 104

Type mach. PORTE OUTILS
 Mot.make BRIGGS-STRATTON
 Mot.type INTEC 8/12
 Air/Luft : SA 12740

MONDO 1465

Type mach. PORTE OUTILS
 Annee/year 2010->
 Mot.make ROBIN
 Mot.type EX 27
 Air/Luft : SA 12339

MONDO 1550

Type mach. PORTE OUTILS
 Mot.make ROBIN
 Mot.type EX 27
 Air/Luft : SA 12339
 Trans/Get: SO 3335

GOLF - ESPACES VERTS | PARKS & GOLFS | MOTOR - GARTENGERÄTE

RAPID			RAPID			RAPID		
MT 250	Type mach. Mot.make Mot.type	PORTE OUTILS ISEKI E 3 AD 1	306	Type mach. Mot.make Mot.type	PORTE OUTILS COTIEMME TX 89	507	Type mach.	PORTE OUTILS
	Oil/Oel :	T 500		Air/Luft :	SA 12096		Oil/Oel :	SO 10001
	Gasoil :	SN 21587 PRIM					Gasoil :	SN 20104
	Air/Luft :	SA 10023		306	Type mach.		Air/Luft :	SA 14524
	Hydraulic:	SH 60000 +		Mot.make	PORTE OUTILS		Air/Luft :	SA 24524 PREF/VORF
	Hydraulic:	SH 63311		Mot.type	MAG		Hydraulic:	SO 11020
MT 300	Type mach. Mot.make Mot.type	PORTE OUTILS ISEKI E 3 AD 1		Air/Luft :	SA 12164	606	Type mach. Mot.make	PORTE OUTILS BRIGGS-STRATTON
	Oil/Oel :	T 500					Oil/Oel :	SO 10001
	Gasoil :	SN 21587 PRIM		306	Type mach.		Gasoil :	SN 20002
	Gasoil :	SN 20046		Mot.make	PORTE OUTILS		Air/Luft :	SA 42359
	Air/Luft :	SA 10023		Mot.type	MAG		Air/Luft :	SA 22359 PREF/VORF
	Hydraulic:	SH 60000 +		Air/Luft :	SA 17312	606	Type mach.	PORTE OUTILS
	Hydraulic:	SH 63311					Mot.make	MAG
REX	Type mach. Mot.make Mot.type	TONDEUSE ROBIN EX 21		330	Type mach.		Mot.type	SRL 1045
	Air/Luft :	SA 12413		Annee/year	PORTE OUTILS		Air/Luft :	SA 17344
	Air/Luft/Get:	SA 22413 PREF/VORF		Mot.make	2017			
	Trans/Get:	SO 128		Oil/Oel :	BRIGGS-STRATTON			
SWISS	Type mach. Mot.make Mot.type	TRACTEUR ROBIN EX 27		Ess/Be :	SO 10001	RED MAX		
	Air/Luft :	SA 12339		Air/Luft :	SN 20002	CHTZ 2401	Type mach.	TAILLE HAIE
	Trans/Get:	SO 128		Air/Luft :	SA 12187 PREF/VORF		Annee/year	02.08->
				Hydraulic:	SA 22187		Serie no	60100101->
					SH 62172		Air/Luft :	SA 12902
SWISS	Type mach. Mot.make Mot.type	TRACTEUR MAG GH 280		405	Type mach.			
	Air/Luft :	SA 12164		Mot.make	PORTE OUTILS			
	Trans/Get:	SO 128		Air/Luft :	BRIGGS-STRATTON			
				Hydraulic:	SA 42359			
SWISS	Type mach. Mot.make Mot.type	TRACTEUR MAG GH 280			SH 63063		CHTZ 2401 L	Type mach.
	Air/Luft :	SA 12164		430	Type mach.			TAILLE HAIE
	Trans/Get:	SO 128		Annee/year	2012->			02.08->
				Mot.make	VANGUARD			60100101->
				cv/hp/ps	21CH			Air/Luft :
				Oil/Oel :	SO 10001		EBZ 3000 RH	Type mach.
				Ess/Be :	SN 20002			SOUFFLEUR
				Air/Luft :	SA 22187 PREF/VORF			Air/Luft :
				Air/Luft :	SA 12187		ED 6200	Type mach.
				Trans/Get:	SO 510 HST			SOUFFLEUR
							HBZ 2601	Type mach.
UNIVERSO	Type mach. Mot.make	TRACTEUR BRIGGS-STRATTON		505	Type mach.			SOUFFLEUR
	Air/Luft :	SA 22076 PREF/VORF		Mot.make	PORTE OUTILS			60100101->
	Air/Luft :	SA 12076		Mot.type	ROBIN			Air/Luft :
	Hydraulic:	SO 510		Air/Luft :	EY 40 D			SA 12902
					SA 12161		HBZ 2610	Type mach.
105	Type mach. Mot.make Mot.type	PORTE OUTILS ROBIN EY 40		505	Type mach.			SOUFFLEUR
	Air/Luft :	SA 12161		Mot.make	PORTE OUTILS			01.08->12.12
				Air/Luft :	HONDA			Serie no
					SA 12999			90100101->
				505	Type mach.			Air/Luft :
				Mot.make	PORTE OUTILS		HTZ 2401	Type mach.
				Oil/Oel :	BRIGGS-STRATTON			TAILLE HAIE
				Gasoil :	SO 10001			60100000->
				Air/Luft :	SN 20002			Air/Luft :
				Air/Luft :	SA 42359			SA 12902
				Air/Luft :	SA 22359 PREF/VORF		HTZ 2401 L	Type mach.
								Serie no
204	Type mach. Mot.make	PORTE OUTILS ROBIN		505	Type mach.			60100000->
	Air/Luft :	SA 12161		Mot.make	PORTE OUTILS			Air/Luft :
				Mot.type	MAG			SA 12902
				Air/Luft :	1040/1045 SRL			
					SA 17344			
205	Type mach. Mot.make Mot.type	PORTE OUTILS ROBIN EY 40						
	Air/Luft :	SA 12161						

RED ROO

SHP 400
Type mach. ROGNEUSE
Mot.make KOHLER
Mot.type COMMAND
 Oil/Oel : SO 3335
 Air1/Luft: SA 16074
 Air2/Luft: SA 16190
 Hydraulic: CR 30/1
 Aera/Vent: TCO 720

RETOUR/RUCK

REFORM

AM 9 D
Type mach. MOTOFAUCHEUSE
Mot.make MAG
 Air/Luft : SA 12164

M 12
Type mach. MOTOFAUCHEUSE
Mot.make KUBOTA
Mot.type GH 400
 Air/Luft : SA 12172
 Air/Luft : SA 22172

PREF/VORF

M 14
Type mach. MOTOFAUCHEUSE
Mot.make MAG
Mot.type GH 400

M 14
Type mach. MOTOFAUCHEUSE
Mot.make BRIGGS-STRATTON
Mot.type GH 400

M 9
Type mach. MOTOFAUCHEUSE
Mot.make ACME
Mot.type ACT 340/1
 Ess/Be : RT 5
 Air/Luft : SA 17128
 Hydraulic: SO 8590

R 206
Type mach. TONDEUSE
Mot.make MAG
 Air/Luft : SA 12559

R 206
Type mach. TONDEUSE
Mot.make KUBOTA
Mot.type GS 300
 Air/Luft : SA 12164
 Air/Luft : SA 22163

PREF/VORF

R 216
Type mach. TONDEUSE
Mot.make MAG
Mot.type GS 3000
 Air/Luft : SA 12164

R 316 D
Type mach. TONDEUSE
Mot.make MAG
Mot.type GS 3000
 Air/Luft : SA 12164

REFORM

RM 20
Type mach. TONDEUSE
Mot.make BRIGGS-STRATTON
Mot.type V2
cv/hp/ps 21HP/15KW
 Oil/Oel : SO 10001
 Ess/Be : SN 20002
 Air/Luft : SA 42359
 Air/Luft : SA 22359
 Trans/Get: SO 510

PREF/VORF
HST

RM 7
Type mach. TONDEUSE
Mot.make ROBIN
Mot.type EX 21
 Air/Luft : SA 12413
 Air/Luft : SA 22413
 Trans/Get: SO 128

PREF/VORF

RM 8
Type mach. TONDEUSE
Mot.make ROBIN
Mot.type EX 27
 Air/Luft : SA 12339
 Trans/Get: SO 128

RENAULT AGRI

18-14 HD
Type mach. TRACTEUR
Mot.make MITSUBISHI
Mot.type K3C
 Oil/Oel : T 8304
 Gasoil : SN 21585
 Air/Luft : SA 11608 K
 Hydraulic: SH 60021
 Hydraulic: EZ 15341

ASP/SAUGFILT

RICCA ANDREA

20000 PTO
Type mach. FENDEUSE
 Hydraulic: SH 63083

VISSE/SCHR

7500 VS
Type mach. FENDEUSE
Mot.make SUBARU
Mot.type EX 21
 Air/Luft : SA 12413

ROBIN

CH 36 T
Type mach. POMPE A EAU
Mot.make ROBIN
Mot.type EY 15 D
 Air/Luft : SA 12160

ELIT 3500 GR
Type mach. DEBROUSSAILLEUS
Mot.make ROBIN
Mot.type EH 035
 Air1/Luft: SA 12392
 Air2/Luft: SA 22392

ROBIN

FL 411
Type mach. SOUFFLEUR
Mot.make ROBIN
 Air/Luft : SA 12255

FL 500
Type mach. SOUFFLEUR
 Air/Luft : SA 12253 X2

HT 250 LA
Type mach. TAILLE HAIE
Mot.make ROBIN
 Air/Luft : SA 12198

HT 750
Type mach. TAILLE HAIE

JET 5
Type mach. POMPE A EAU
Mot.make ROBIN
Mot.type EY 15
 Air/Luft : SA 12414

JET 7
Type mach. POMPE A EAU
Mot.make ROBIN
Mot.type EY 20
 Air/Luft : SA 12152

JET 7 D
Type mach. POMPE A EAU
Mot.make ROBIN
Mot.type DY 23 D
cv/hp/ps 4,8 CH

JET 9
Type mach. POMPE A EAU
Mot.make ROBIN
Mot.type EH 34
cv/hp/ps 11 CH

NB 281
Type mach. DEBROUSSAILLEUS
 Air/Luft : SA 11101

NB 321
Type mach. DEBROUSSAILLEUS
 Air/Luft : SA 12092

NB 411
Type mach. DEBROUSSAILLEUS
 Air/Luft : SA 12251
 Air/Luft : SA 12254

OU/ODER
ROND/ROUND

TH 45
Type mach. POMPE A EAU
Mot.make ROBIN
Mot.type EY 15
 Air/Luft : SA 12414

TH 50 D
Type mach. POMPE A EAU
Mot.make ROBIN
Mot.type DY 23 D
 Air/Luft : SA 12326
 Air/Luft : SA 12154

PREF/VORF



ROQUES ET LECOEUR

RECATO

Type mach. TONDEUSE
Mot.make KAWASAKI
Mot.type FC 290V
Air/Luft : SA 12305
Air/Luft : SA 22305 PREF/VORF

RECATO 60

Type mach. DEBROUSSAILLEUS
Mot.make HONDA
Mot.type GXV 270
Air/Luft : SA 12405

RL 114

Type mach. DEBROUSSAILLEUS
Mot.make BRIGGS-STRATTON
Air/Luft : SA 12727

RL 1400 DIFF

Type mach. DEBROUSSAILLEUS
Mot.make HONDA
Mot.type GXV 340
Air/Luft : SA 12405

ROTADAIRON

R.SEEDER SD 700

Type mach. ENGAZONNEUSE
Mot.make HONDA
Mot.type GX160
Air/Luft : SA 12821

SMK 1

Type mach. ENGAZONNEUSE
Annee/year 2006
Mot.make KUBOTA
Mot.type BH 130

SMK 1

Type mach. ENGAZONNEUSE
Annee/year 2011
Mot.make ROBIN
Mot.type EH 12
Air/Luft : SA 12160

ROVER

83036

Type mach. TONDEUSE
Mot.make BRIGGS-STRATTON
Mot.type QUANTUM XM 55
Air/Luft : SA 11120

RUBI

R 28

Type mach. TONDEUSE
Mot.make KUBOTA
Mot.type D 1105

R 35

Type mach. TONDEUSE
Mot.make KUBOTA
Mot.type V 1305

RUBI

R 40

Type mach. TONDEUSE
Annee/year 2013
Mot.make KUBOTA
Mot.type V 1505
Oil/Oel : SO 6117
Gasoil : SN 25106
Air1/Luft : SA 16074
Air2/Luft : SA 16190

RYAN

VOIR AUSSI/SEE/SIEHE CUSHMAN

Type mach. .

VOIR AUSSI/SEE/SIEHE RANSOMES

Type mach. .

AERATEUR

Type mach. AERATEUR
Mot.make KOHLER
cv/hp/ps 8 CH
Air/Luft : SA 10793
Air/Luft : SA 20793 PREF/VORF

CAROTTEUSE

Type mach. CAROTTEUSE
Mot.make KOHLER
Air/Luft : SA 11601

GA 30

Type mach. AERATEUR
Mot.make KOHLER
cv/hp/ps 18 CH
Oil/Oel : SO 3339
Air/Luft : SA 14528
Air/Luft : SA 24528 PREF/VORF
Hydraulic: SH 56107

GA 30

Type mach. AERATEUR
Mot.make KOHLER
Oil/Oel : SO 131
Ess/Be : RT 1
Air/Luft : SA 22359 PREF/VORF
Air/Luft : SA 42359
Hydraulic: SH 56410

GA 30

Type mach. AERATEUR
Mot.make KOHLER
Mot.type COMMAND 18
cv/hp/ps 18 CH
Ess/Be : RT 1
Air/Luft : SA 42359
Hydraulic: SH 56107

GA 30-06

Type mach. AERATEUR
Air/Luft : SA 11608 K

GREENSAIRE II

Type mach. AERATEUR
Mot.make BRIGGS-STRATTON
Mot.type 190452
Serie no 2849

JR SOD CUTTER

Type mach. DEPLAQUEUSE
Mot.make BRIGGS-STRATTON
Air/Luft : SA 12434

RYAN

JR 4

Type mach. DEPLAQUEUSE
Air/Luft : SA 11870

JR 50 D

Type mach. DEPLAQUEUSE
Mot.make BRIGGS-STRATTON
Mot.type 117432
Air/Luft : SA 11120 PANNEAU OU/ODER
Air/Luft : SA 11122 PREF/VORF
Air/Luft : SA 12308 ROUND

JR 900

Type mach. DEPLAQUEUSE
Mot.make BRIGGS-STRATTON

MATAWAY

Type mach. SCARIFICATEUR
Mot.make KOHLER
Mot.type COMMAND 11
Oil/Oel : SO 3335
Air/Luft : SA 14528
Air/Luft : SA 24528 PREF/VORF

MATAWAY

Type mach. SCARIFICATEUR
Mot.make BRIGGS-STRATTON
Gasoil : SN 20104
Air/Luft : SA 14524
Air/Luft : SA 24524 PREF/VORF

SOD CUTTER

Type mach. DEPLAQUEUSE
Mot.make BRIGGS-STRATTON
Mot.type INTEK 305
Air/Luft : SA 11120

RYOBI

RGVB 3100

Type mach. SOUFFLEUR
Mot.make ROBIN
Air/Luft : SA 12255

SABO

CONTINENT 600-3D

Type mach. TONDEUSE
Mot.make KUBOTA
Oil/Oel : SO 6105
Gasoil : SN 21589
Air/Luft : SA 11608 K
Hydraulic: SH 56560

CONTINENT 900-3D

Type mach. TONDEUSE
Mot.make LOMBARDINI
Mot.type FOCS
Oil/Oel : SO 8149
Gasoil : SN 556
Air1/Luft : SA 16578
Air2/Luft : SA 16298
Hydraulic: SH 56191 RETOUR/RUCK
Hydraulic: SH 75079 PRESSION/DRUCK

OTO

Type mach. TONDEUSE
Air/Luft : SA 11101

SABO

ROBERINE 1502 D

Type mach. TONDEUSE
 Mot.make VW
 Oil/Oel : SO 053
 Gasoil : SN 327
 Air/Luft : SA 530
 Hydraulic: SH 56191

ROBERINE 1510

Type mach. TONDEUSE
 Mot.make PEUGEOT
 Mot.type XUD 9
 cv/hp/ps 55 CH
 Oil/Oel : SO 9000
 Gasoil : SN 001
 Air/Luft : SA 17068
 Hydraulic: SO 667

ROBERINE 1602-5D

Type mach. TONDEUSE
 Mot.make VW
 Oil/Oel : SO 053
 Gasoil : SN 039
 Air/Luft : SA 311
 Hydraulic: SO 667

ROBERINE 1700 D

Type mach. TONDEUSE
 Mot.make VW
 Oil/Oel : SO 053
 Gasoil : SN 327
 Air/Luft : SA 14016
 Hydraulic: SO 667

ROBERINE 1900-5D

Type mach. TONDEUSE
 Mot.make VW
 Oil/Oel : SO 053
 Gasoil : SN 039
 Air/Luft : SA 14016
 Hydraulic: SO 667

ROBERINE 1902

Type mach. TONDEUSE
 Mot.make PEUGEOT
 Mot.type XUD 9
 Oil/Oel : SO 9000
 Gasoil : SN 001
 Air1/Luft: SA 17068
 Air2/Luft: SA 17085
 Cabin air: SC 50020
 Trans/Get: SH 64176 HYDROST

ROBERINE 400-3D

Type mach. TONDEUSE
 Mot.make LOMBARDINI
 Mot.type FOCS
 Oil/Oel : SO 8149
 Gasoil : SN 555
 Air/Luft : SA 17099
 Hydraulic: SH 75075

ROBERINE 500

Type mach. TONDEUSE
 Mot.make YANMAR
 Mot.type 3 TNE 74-JRM
 Oil/Oel : T 600
 Gasoil : SN 21590
 Air/Luft : SA 16056
 Hydraulic: SH 64187
 Trans/Get: SH 75079

SABO

ROBERINE 600-3D

Type mach. TONDEUSE
 Mot.make KUBOTA
 Mot.type D 640
 Oil/Oel : T 7314
 Gasoil : SN 5066
 Gasoil : SN 21589
 Air/Luft : SA 11608 K
 Hydraulic: SH 56107

SB 152

Type mach. TONDEUSE
 Air/Luft : SA 11101

TONDEUSE

Type mach. TONDEUSE
 Mot.make SACHS
 Mot.type ST 56
 Air/Luft : SA 10014

TURBO SIGNAL

Type mach. TONDEUSE
 Mot.make SACHS
 Mot.type SB 152
 Air/Luft : SA 11101

43S-4M

Type mach. TONDEUSE
 Mot.make BRIGGS-STRATTON
 Air/Luft : SA 11120

52 PRO-VARIO

Type mach. TONDEUSE
 Mot.make BRIGGS-STRATTON
 Oil/Oel : T 1636
 Air/Luft : SA 12727

52-152 MMA

Type mach. TONDEUSE
 Mot.make SACHS
 Air/Luft : SA 11101

54 PRO A

Type mach. TONDEUSE
 Mot.make BRIGGS-STRATTON
 Air/Luft : SA 12444

92-13 H

Type mach. TONDEUSE
 Mot.make BRIGGS-STRATTON
 Mot.type 1032270
 cv/hp/ps 13,5 CH
 Gasoil : SN 20105
 Air/Luft : SA 12017
 Air/Luft : SA 22017 PREFVORF

SAELEN

CR 550 H

Type mach. SCARIFICATEUR
 Mot.make HONDA
 Mot.type GX 160
 Air/Luft : SA 12821

E 750

Type mach. SCARIFICATEUR
 Année/year 2007
 Mot.make HONDA
 Mot.type GX 270
 Air/Luft : SA 12406

SAELEN

EDGE SYLVER PLUS

Type mach. DRESSE BORDURE
 Année/year 2013
 Mot.make HONDA
 Mot.type GX 120
 Air/Luft : SA 12822

ELIET 501

Type mach. SCARIFICATEUR
 Année/year 2010->
 Mot.make HONDA
 Mot.type GX 160
 Air/Luft : SA 12821

F 32

Type mach. SCARIFICATEUR
 Mot.make HONDA
 Mot.type GX 340
 Air/Luft : SA 12000 H:92MM OU/ODER
 Air/Luft : SA 12406 H:78MM
 Air/Luft : SA 22406 PREFVORF

GS COBRA 65 DRI

Type mach. BROUYEUR
 Année/year 2013->
 Mot.make PERKINS
 Mot.type 804D
 Oil/Oel : SO 6142
 Gasoil : RT 1 PREFVORF
 Gasoil : SN 70258
 Air/Luft : SA 17217
 Hydraulic: SH 63028
 Aera/Vent: TCO 500

GS COBRA 75 DS

Type mach. BROUYEUR
 Année/year 2015
 Mot.make KOHLER
 Mot.type KDI 2504 TCR
 Oil/Oel : SO 7127
 Gasoil : RT 1 PREFVORF
 Gasoil : SN 25098
 Air1/Luft: SA 16579
 Hydraulic: SH 63029
 Aera/Vent: TCO 500

GS COBRA 90 PGS

Type mach. BROUYEUR
 Mot.make KUBOTA
 Mot.type WG3000GL

GS COUGAR 18 ER

Type mach. BROUYEUR
 Mot.make BRIGGS-STRATTON
 Air/Luft : SA 24524 PREFVORF
 Air/Luft : SA 14524
 Hydraulic: CR 30/3

GS COUGAR 18 P

Type mach. BROUYEUR
 Mot.make VANGUARD
 Mot.type 18 TWIN
 Oil/Oel : T 1634
 Air/Luft : SA 14524
 Air/Luft : SA 24524 PREFVORF

GS JAGUAR 45 DS

Type mach. BROUYEUR
 Mot.make KUBOTA
 Mot.type V1505T

GS PANTHER 56 LS

Type mach. BROUYEUR
 Mot.make KOHLER

SAELEN

GS PREMIUM 22 EKE

Type mach.	BROYEUR	
Annee/year	2015	
Mot.make	VANGUARD	
cv/hp/ps	23CH	
Oil/Oel :	SO 10001	
Ess/Be :	RT 2	
Air/Luft :	SA 12187	
Air/Luft :	SA 22187	PREF/VORF
Hydraulic:	CR 60/3	
Hydraulic:	FIOA 50/6	CREP/SAUGFILT

GS PREMIUM 22 R

Type mach.	BROYEUR	
Annee/year	2009->	
Mot.make	VANGUARD	
Oil/Oel :	SO 10001	
Air/Luft :	SA 42359	
Air/Luft :	SA 22359	PREF/VORF
Hydraulic:	CR 60/3	
Hydraulic:	FIOA 50/6	CREP/SAUGFILT

GS PREMIUM 25 P

Type mach.	BROYEUR	
Mot.make	KOHLER	
Mot.type	CH 730	

GS PUMA 35 D

Type mach.	BROYEUR	
Mot.make	KUBOTA	
Mot.type	V 1505	

GS SUPER PREMIUM DRI

Type mach.	BROYEUR	
Mot.make	YANMAR	
Oil/Oel :	T 600	
Gasoil :	SN 21581	PREF/VORF
Gasoil :	SN 21590	
Air1/Luft:	SA 16074	

GS SUPER PREMIUM 30 DR

Type mach.	BROYEUR	
Mot.make	YANMAR	
Oil/Oel :	T 600	
Gasoil :	SN 21581	PREF/VORF
Gasoil :	SN 21590	
Air/Luft :	SA 16074	

GS SUPER PREMIUM 35 DRI

Type mach.	BROYEUR	
Annee/year	2009->	
Mot.make	KUBOTA	
Mot.type	V 1505 V	
Oil/Oel :	SO 6117	
Gasoil :	SN 25106	
Air/Luft :	SA 16578	
Hydraulic:	CR 60/3	
Hydraulic:	FIOA 50/6	CREP/SAUGFILT

GS SUPER PREMIUM 35 DS

Type mach.	BROYEUR	
Annee/year	2015	
Mot.make	KUBOTA	
Mot.type	V 1505	
Oil/Oel :	SO 6117	
Gasoil :	SN 25106	
Air/Luft :	SA 16578	

GS TIGER 25 D

Type mach.	BROYEUR	
Mot.make	KUBOTA	
Mot.type	D 902	
Oil/Oel :	SO 6067	
Gasoil :	SN 21589	
Air1/Luft:	SA 16056	

SAELEN

GS TIGER 25 DR

Type mach.	BROYEUR	
Annee/year	2014	
Mot.make	KUBOTA	
Mot.type	Z482E	
Oil/Oel :	SO 6099	
Gasoil :	SN 21586	PREF/VORF
Gasoil :	SN 21589	
Air/Luft :	SA 16056	
Hydraulic:	SH 63301	

GS TIGER 25 ER

Type mach.	BROYEUR	
Annee/year	2015	
Mot.make	KOHLER	
Oil/Oel :	SO 131	
Air/Luft :	SA 12137	
Air/Luft :	SA 22137	PREF/VORF
Hydraulic:	SH 63301	

GS TIGER 25 P/ER

Type mach.	BROYEUR	
Annee/year	2015	
Mot.make	KOHLER	
Mot.type	CH730	
cv/hp/ps	25CH	
Oil/Oel :	SO 131	
Ess/Be :	RT 3	
Air/Luft :	SA 12137	
Air/Luft :	SA 22137	PREF/VORF
Hydraulic:	SH 63301	

LB 390 H LITTLE WONDER

Type mach.	SOUFFLEUR	
Mot.make	HONDA	
Mot.type	GX 390	
Air/Luft :	SA 12000	

MV COBRA

Type mach.	BROYEUR	
Mot.make	IVECO	
Mot.type	8035 E 00-7	
Oil/Oel :	SO 286	
Gasoil :	SN 327	
Air1/Luft:	SA 10359 K	
Air2/Luft:	SA 17305	
Hydraulic:	CR 100/3	
Aera/Vent:	TCO 500	

MV PHYTON

Type mach.	BROYEUR	
Mot.make	LOMBARDINI	
Mot.type	11 LD 6263	
Oil/Oel :	SO 128	
Gasoil :	SN 039	

MV PREMIUM

Type mach.	BROYEUR	
Annee/year	2006->	
Mot.make	BRIGGS-STRATTON	
Mot.type	GBSXS-6272-HM	
Oil/Oel :	SO 10001	
Ess/Be :	RT 2	
Air/Luft :	SA 12217	
Air/Luft :	SA 22359	PREF/VORF
Hydraulic:	CR 60/3	

MV VIPER

Type mach.	BROYEUR	
Annee/year	2006->	
Mot.make	LOMBARDINI	
Mot.type	LDW 1603/B1	
Oil/Oel :	SO 8000	
Gasoil :	SN 039	
Air/Luft :	SA 16578	
Hydraulic:	SH 52022	

SAELEN

RADEX PRO 50

Type mach.	DESDERBEUR	
Annee/year	2016	
Mot.make	HONDA	
Mot.type	GVX 160	
Air/Luft :	SA 12823	

SC 455 B

Type mach.	SCARIFICATEUR	
Mot.make	BRIGGS-STRATTON	
Air/Luft :	SA 11120	

SC 455 H

Type mach.	SCARIFICATEUR	
Mot.make	HONDA	
Mot.type	GX 160	
Air/Luft :	SA 12821	

SC 459 H

Type mach.	SCARIFICATEUR	
Mot.make	HONDA	
Mot.type	GX 160	
Air/Luft :	SA 12821	

TL 450 PRO

Type mach.	BROYEUR	
Mot.make	ROBIN	
Mot.type	EX 40	
Air/Luft :	SA 12468	

VIPER 50 DRI

Type mach.	BROYEUR	
Annee/year	2011->	
Mot.make	YANMAR	
Mot.type	4 TNV 88 D	
Oil/Oel :	SO 6105	
Gasoil :	SN 25028	PRIM
Gasoil :	SN 25027	
Air1/Luft:	SA 16059	
Hydraulic:	SH 63029	

VIPER 50 DRI

Type mach.	BROYEUR	
Annee/year	2013->	
Mot.make	KUBOTA	
Mot.type	V 2203	
Oil/Oel :	SO 6001	
Gasoil :	SN 21581	PREF/VORF
Gasoil :	SN 25106	
Air1/Luft:	SA 10387 K	
Hydraulic:	SH 63029	

SALSCO

GGR HP 4

Type mach.	ROULEAU GAZON	
Mot.make	HONDA	
Mot.type	GX 390	
Air/Luft :	SA 12000	
Hydraulic:	SH 56107	

SCAG

HYDRAU 90

Type mach.	TONDEUSE	
Mot.make	KAWASAKI	
Mot.type	FC 420 V	
Oil/Oel :	T 1636	
Air/Luft :	SA 12311	
Air/Luft :	SA 22311	PREF/VORF
Hydraulic:	SH 70005	

SCAG

SW 236 A

Type mach.	TONDEUSE	
Mot.make	KAWASAKI	
Mot.type	FH 451 V	
Oil/Oel :	T 1636	
Ess/Be :	SN 20002	
Air/Luft :	SA 22076	PREF/VORF
Air/Luft :	SA 12327	

SWZ 18-14 KA

Type mach.	TONDEUSE	
Mot.make	KAWASAKI	
Oil/Oel :	T 1636	
Hydraulic:	SH 70005	

SCHEIER

HR 1200

Type mach.	REGARNISSEUSE	
Mot.make	LOMBARDINI	
Mot.type	MD 191	
Oil/Oel :	SO 128	
Gasoil :	SN 20078	

SCHELL

SG 100

Type mach.	PORTE OUTILS	
Mot.make	VM	
cv/hp/ps	75CH/55KW	
Oil/Oel :	SO 8550	
Gasoil :	SN 327	
Air1/Luft:	SA 16579	
Air2/Luft:	SA 16300	
Cabin air:	SC 50020	
Hydraulic:	SH 77467	ASP/SAUGFILT +
Hydraulic:	SH 77009	ASP/SAUGFILT
Hydraulic:	SH 63203	VISSE/SCHR H:229MM
Hydraulic:	SH 63161	+ VISSE/SCHR H:183MM

SEMBDNER

RS 60 N

Type mach.	ENGAZONNEUSE	
Mot.make	HONDA	
Mot.type	GX 160	
Air/Luft :	SA 12821	

RS 60 N

Type mach.	ENGAZONNEUSE	
Mot.make	BRIGGS-STRATTON	
Mot.type	133252	
Air/Luft :	SA 11120	

RS 80

Type mach.	ENGAZONNEUSE	
Mot.make	HONDA	
Mot.type	GX 160	
Air/Luft :	SA 12821	

SENTAR

WHEELING B

Type mach.	TRACTEUR	
Mot.make	BRIGGS-STRATTON	
Mot.type	OHV	
Oil/Oel :	T 1636	
Air/Luft :	SA 12727	
Air/Luft :	SA 22727	PREF/VORF

SHIBAURA

CM 214

Type mach.	TONDEUSE	
Mot.make	SHIBAURA	
Oil/Oel :	T 1639	
Gasoil :	SN 21601	
Air1/Luft:	SA 16254	
Air2/Luft:	SA 16399	
Hydraulic:	T 8304	
Trans/Get:	SH 60416	

CM 224

Type mach.	TRACTEUR	
Mot.make	SHIBAURA	
Oil/Oel :	T 1639	
Gasoil :	SN 21585	
Air/Luft :	SA 10696	
Hydraulic:	SH 60100	
Trans/Get:	SH 60416	

CM 274

Type mach.	TRACTEUR	
Mot.make	SHIBAURA	
Oil/Oel :	T 1637	
Gasoil :	SN 21585	
Air/Luft :	SA 10696	
Hydraulic:	SH 60100	
Trans/Get:	SH 60416	

CM 284

Type mach.	TONDEUSE	
Mot.make	SHIBAURA	
Oil/Oel :	T 1637	
Gasoil :	SN 21585	
Air1/Luft:	SA 16350	
Air2/Luft:	SA 16351	
Hydraulic:	SH 60021	
Trans/Get:	SH 60416	

CM 304

Type mach.	TONDEUSE	
Mot.make	SHIBAURA	
Oil/Oel :	T 1637	
Gasoil :	SN 21585	
Air/Luft :	SA 10696	
Hydraulic:	SH 60100	
Trans/Get:	SH 60416	

CM 314

Type mach.	TONDEUSE	
Mot.make	SHIBAURA	
Oil/Oel :	T 1637	
Gasoil :	SN 21585	
Air1/Luft:	SA 16350	
Air2/Luft:	SA 16351	
Hydraulic:	SH 60021	
Trans/Get:	SH 60416	

CM 354

Type mach.	TONDEUSE	
Mot.make	SHIBAURA	
Oil/Oel :	T 1637	
Gasoil :	SN 21585	
Air/Luft :	SA 10696	
Hydraulic:	SH 60100	
Trans/Get:	SH 60416	

CM 364

Type mach.	TRACTEUR	
Annee/year	2005->	
Mot.make	SHIBAURA	
Oil/Oel :	T 1637	
Gasoil :	SN 21585	
Air1/Luft:	SA 16350	
Air2/Luft:	SA 16351	
Hydraulic:	SH 60021	
Trans/Get:	SH 60416	

SHIBAURA

CM 374

Type mach.	TRACTEUR	
Annee/year	2005->	
Mot.make	SHIBAURA	
Oil/Oel :	T 1637	
Gasoil :	SN 21585	
Air1/Luft:	SA 16350	
Air2/Luft:	SA 16351	
Hydraulic:	SH 60021	
Trans/Get:	SH 60416	

F 185

Type mach.	DENEIGEUSE	
Mot.make	SHIBAURA	

GT 14

Type mach.	TRACTEUR	
Mot.make	SHIBAURA	
Oil/Oel :	T 1639	
Gasoil :	RT 1	PREF/VORF
Gasoil :	SN 21585	
Air/Luft :	SA 10020	
Hydraulic:	T 8304	
Trans/Get:	SH 60416	

GT 141

Type mach.	TRACTEUR	
Mot.make	SHIBAURA	
Oil/Oel :	T 1639	
Gasoil :	RT 1	PREF/VORF
Gasoil :	SN 21585	
Air/Luft :	SA 10020	
Hydraulic:	T 8304	
Trans/Get:	SH 60416	

GT 16

Type mach.	TRACTEUR	
Mot.make	SHIBAURA	
Oil/Oel :	T 1639	
Gasoil :	RT 1	PREF/VORF
Gasoil :	SN 21585	
Air/Luft :	SA 10020	
Hydraulic:	T 8304	
Trans/Get:	SH 60416	

GT 161

Type mach.	TRACTEUR	
Mot.make	SHIBAURA	
Oil/Oel :	T 1639	
Gasoil :	RT 1	PREF/VORF
Gasoil :	SN 21585	
Air/Luft :	SA 10020	
Hydraulic:	T 8304	
Trans/Get:	SH 60416	

S 1500

Type mach.	TRACTEUR	
Oil/Oel :	T 1637	
Gasoil :	SN 21585	

S 318

Type mach.	TRACTEUR	
Oil/Oel :	T 500	
Gasoil :	SN 21585	
Air/Luft :	SA 11608 K	
Hydraulic:	SH 60038	
Trans/Get:	SH 60416	HST

SHIBAURA		SHIBAURA		SHIBAURA	
S 320/HST		SE 1300		SP 2100	
Type mach.	TRACTEUR	Type mach.	TRACTEUR	Type mach.	TRACTEUR
Mot.make	SHIBAURA	Oil/Oel :	SO 795	Oil/Oel :	T 1639
Oil/Oel :	T 1639	Gasoil :	SN 21587	Gasoil :	SN 21585
Gasoil :	SN 21585	Air/Luft :	SA 11608 K	Air/Luft :	SA 10695
Air/Luft :	SA 11608 K	Hydraulic:	SH 60100	Air/Luft :	SA 11608 K
Hydraulic:	SH 60038				OU/ODER
Trans/Get:	SH 60416	SE 1340		SP 2500	
	HST	Type mach.	TRACTEUR	Type mach.	TRACTEUR
S 325		Oil/Oel :	SO 795	Oil/Oel :	T 1637
Type mach.	TRACTEUR	Gasoil :	SN 21587	Gasoil :	SN 21585
Mot.make	SHIBAURA	SE 1500		Air/Luft :	SA 10696
Oil/Oel :	T 1639	Type mach.	TRACTEUR	Hydraulic:	SH 56238
Gasoil :	SN 21585	Oil/Oel :	SO 795	SP 2540	
Air/Luft :	SA 10696	Gasoil :	SN 21587	Type mach.	TRACTEUR
Air/Luft :	SA 10695	Air/Luft :	SA 10695	Hydraulic:	SH 56238
Air/Luft :	SA 11608 K	Air/Luft :	SA 11608 K		
Hydraulic:	SH 60038	Hydraulic:	SH 60100	ST 318/HST	
Trans/Get:	SH 60410			Type mach.	TRACTEUR
	HST	SE 1540		Mot.make	SHIBAURA
S 328 HST		Type mach.	TRACTEUR	Oil/Oel :	T 1639
Type mach.	TRACTEUR	Mot.make	SHIBAURA	Gasoil :	SN 21581
Mot.make	SHIBAURA	Oil/Oel :	SO 795	Gasoil :	SN 21585
Oil/Oel :	T 1637	Gasoil :	SN 21585	Air1/Luft:	SA 16254
Gasoil :	SN 21585	Air/Luft :	SA 11608 K	Air2/Luft:	SA 16399
Air/Luft :	SA 16490	SE 1600		Hydraulic:	SH 60021
Hydraulic:	SH 60038	Type mach.	TRACTEUR	Trans/Get:	SH 60416
Trans/Get:	SH 60410	Oil/Oel :	SO 795		HST
S 33 H		Gasoil :	SN 21585	ST 321/HST	
Type mach.	TRACTEUR	SE 2200		Type mach.	TRACTEUR
Mot.make	SHIBAURA	Type mach.	TRACTEUR	Mot.make	SHIBAURA
Oil/Oel :	T 1637	Oil/Oel :	SO 475	Oil/Oel :	T 1639
Gasoil :	SN 21585	Gasoil :	SN 21585	Gasoil :	SN 21581
Air/Luft :	SA 10696	SE 2500		Gasoil :	SN 21585
Air/Luft :	SA 16490	Type mach.	TRACTEUR	Air1/Luft:	SA 16254
Hydraulic:	SH 60038	Oil/Oel :	SO 475	Air2/Luft:	SA 16399
Trans/Get:	SH 60416	Gasoil :	SN 21585	Hydraulic:	SH 60021
	OU/ODER	SE 2500		Trans/Get:	SH 60416
S 330/HST		Type mach.	TRACTEUR		HST
Type mach.	TRACTEUR	Oil/Oel :	SO 475	ST 324/HST	
Oil/Oel :	T 1637	Gasoil :	SN 21585	Type mach.	TRACTEUR
Gasoil :	SN 21585	SE 3000		Mot.make	SHIBAURA
Air/Luft :	SA 16145	Type mach.	TRACTEUR	Oil/Oel :	T 1639
Hydraulic:	SH 60100	Oil/Oel :	SO 475	Gasoil :	SN 21581
Trans/Get:	SH 60416	Gasoil :	SN 20046	Gasoil :	SN 21585
	HST	SE 4000		Air1/Luft:	SA 16254
S 445/HST		Type mach.	TRACTEUR	Air2/Luft:	SA 16399
Type mach.	TRACTEUR	Oil/Oel :	SO 475	Hydraulic:	SH 60021
Oil/Oel :	SO 6103	Gasoil :	SN 20046	Trans/Get:	SH 60416
Gasoil :	SN 20046	SP 1400			HST
Air/Luft :	SA 16145	Type mach.	TRACTEUR	ST 329/HST	
Hydraulic:	SH 60100	Oil/Oel :	T 1639	Type mach.	TRACTEUR
Trans/Get:	SH 60416	Gasoil :	SN 21585	Mot.make	SHIBAURA
	HST	Air/Luft :	SA 10695	Oil/Oel :	T 1637
SD 1500		Air/Luft :	SA 11608 K	Gasoil :	SN 21585
Type mach.	TRACTEUR	SP 1800		Air1/Luft:	SA 16350
Oil/Oel :	SO 795	Type mach.	TRACTEUR	Air2/Luft:	SA 16351
Gasoil :	SN 21585	Oil/Oel :	T 1639	Hydraulic:	SH 60021
Hydraulic:	SH 60100	Gasoil :	SN 21585	Trans/Get:	SH 60416
	OU/ODER	Air/Luft :	SA 10695		HST
SD 2200		Air/Luft :	SA 11608 K	ST 333/HST	
Type mach.	TRACTEUR	Oil/Oel :	T 1639	Type mach.	TRACTEUR
Oil/Oel :	SO 475	Gasoil :	SN 21585	Mot.make	SHIBAURA
Gasoil :	SN 21585	Air/Luft :	SA 10695	Oil/Oel :	T 1637
	OU/ODER	Air/Luft :	SA 11608 K	Gasoil :	SN 21585
				Air1/Luft:	SA 16350
				Air2/Luft:	SA 16351
				Hydraulic:	SH 60021
				Trans/Get:	SH 60416
					HST

SHIBAURA		SHINDAIWA		SHINDAIWA	
SU 1300		DYB 220		T 222	
Type mach.	TRACTEUR	Type mach.	DEBROUSSAILLEUS	Type mach.	DEBROUSSAILLEUS
Oil/Oel :	SO 795	Mot.make	SHINDAIWA	Air/Luft :	SA 12906
Gasoil :	SN 21587	DYB 225/226		T 242 X	
SX 24 HST		Type mach.	DEBROUSSAILLEUS	Type mach.	DEBROUSSAILLEUS
Type mach.	TRACTEUR	Mot.make	SHINDAIWA	Air/Luft :	SA 12906
Mot.make	SHIBAURA	DYB 231/232		T 2500	
Oil/Oel :	T 1637	Type mach.	DEBROUSSAILLEUS	Type mach.	DEBROUSSAILLEUS
Gasoil :	SN 21581	Mot.make	SHINDAIWA	Mot.make	SHINDAIWA
Gasoil :	SN 21585	Mot.type		Mot.type	4 T
Air1/Luft:	SA 16254	DYB 271/272		T 282	
Air2/Luft:	SA 16399	Type mach.	DEBROUSSAILLEUS	Type mach.	DEBROUSSAILLEUS
Hydraulic:	SH 60309	Mot.make	SHINDAIWA	Air/Luft :	SA 12906
Trans/Get:	SH 60416	DYB 321/322		T 530	
1840		Type mach.	DEBROUSSAILLEUS	Type mach.	DEBROUSSAILLEUS
Type mach.	TRACTEUR	Mot.make	SHINDAIWA	Air/Luft :	SA 12893
Oil/Oel :	T 9337	Air/Luft :	SA 12242	TYB 212	
2540		DYB 354		Type mach.	TAILLE HAIE
Type mach.	TRACTEUR	Type mach.	DEBROUSSAILLEUS	Mot.make	SHINDAIWA
Oil/Oel :	T 3149	Mot.make	SHINDAIWA	TYB 410	
Gasoil :	SN 21585	DYB 361		Type mach.	TAILLE HAIE
Air/Luft :	SA 10696	Type mach.	DEBROUSSAILLEUS	Mot.make	SHINDAIWA
Hydraulic:	SH 56238	Mot.make	SHINDAIWA	TYB 412	
3240		Mot.type	S 350	Type mach.	TAILLE HAIE
Type mach.	TRACTEUR	Air/Luft :	SA 12242	Mot.make	SHINDAIWA
Oil/Oel :	SO 311	DYB 454		YB 1091	
Gasoil :	SN 21585	Type mach.	DEBROUSSAILLEUS	Type mach.	TRONCONNEUSE
3840		Mot.make	SHINDAIWA	Mot.make	SHINDAIWA
Type mach.	TRACTEUR	DYB 454		YB 311	
Oil/Oel :	SO 311	Type mach.	DEBROUSSAILLEUS	Type mach.	TRONCONNEUSE
4540		Mot.make	SHINDAIWA	Mot.make	SHINDAIWA
Type mach.	TRACTEUR	Air/Luft :	SA 12359	YB 357	
Oil/Oel :	SO 311	DYB 463		Type mach.	TRONCONNEUSE
SHINDAIWA		Type mach.	DEBROUSSAILLEUS	Air/Luft :	SA 12896
AH 230		Mot.make	SHINDAIWA	YB 395	
Type mach.	SOUFFLEUR	Air/Luft :	SA 12359	Type mach.	TRONCONNEUSE
Mot.make	SHINDAIWA	EB 240		Mot.make	SHINDAIWA
B 530		Type mach.	SOUFFLEUR	Air/Luft :	SA 12359
Type mach.	DEBROUSSAILLEUS	Mot.make	SHINDAIWA	YB 411	
Mot.make	SHINDAIWA	EB 480		Type mach.	TRONCONNEUSE
BP 530		Type mach.	SOUFFLEUR	Mot.make	SHINDAIWA
Type mach.	DEBROUSSAILLEUS	Mot.make	SHINDAIWA	YB 511	
Air/Luft :	SA 12893	EB 500		Type mach.	TRONCONNEUSE
C 300		Type mach.	SOUFFLEUR	Mot.make	SHINDAIWA
Type mach.	DEBROUSSAILLEUS	Mot.make	SHINDAIWA	YB 591	
Mot.make	SHINDAIWA	Air/Luft :	SA 12749	Type mach.	TRONCONNEUSE
Air/Luft :	SA 12359	EB 630		Mot.make	SHINDAIWA
CS 271 T		Type mach.	SOUFFLEUR	YB 711	
Type mach.	TRONCONNEUSE	Mot.make	SHINDAIWA	Type mach.	TRONCONNEUSE
DB 45		Air/Luft :	SA 12906	Mot.make	SHINDAIWA
Type mach.	DEBROUSSAILLEUS	F 222		22 HT	
Mot.make	SHINDAIWA	Type mach.	DEBROUSSAILLEUS	Type mach.	TAILLE HAIE
Mot.type	SBP 45 ESC 1	Air/Luft :	SA 12906	Mot.make	SHINDAIWA
Air/Luft :	SA 12359	P 230		22 HT	
		Type mach.	TRONCONNEUSE	Type mach.	TAILLE HAIE
		Mot.make	SHINDAIWA	Mot.make	SHINDAIWA



SHINDAIWA		SIMPLICITY		SMITHCO	
446 S	Type mach. TRONCONNEUSE Air/Luft : SA 12815	LEGACY XL	Type mach. TRACTEUR Mot.make BRIGGS-STRATTON Mot.type DM 950 D	DIESEL	Type mach. RATEAU BUNKER Mot.make KUBOTA Mot.type ZB 600 C1
452 EC 1	Type mach. TRONCONNEUSE Air/Luft : SA 12815	Oil/Oel : T 501 Gasoil : FT 7270 Air1/Luft: SA 16056		Oil/Oel : SO 6105 Gasoil : SN 21589 Air/Luft : SA 11608 K Hydraulic: SH 56560	
452 S	Type mach. TRONCONNEUSE Air/Luft : SA 12815	PRESTIGE	Type mach. TRACTEUR Mot.make KOHLER Mot.type COMMAND cv/hp/ps 20 CH	SUPER RAKE	Type mach. RATEAU BUNKER Mot.make KUBOTA Mot.type Z 482
502 S	Type mach. TRONCONNEUSE Air/Luft : SA 12815	REGENT 15	Type mach. TRACTEUR Mot.make BRIGGS-STRATTON Mot.type INTEK cv/hp/ps 15 CH	Oil/Oel : SO 6099 Gasoil : SN 21590 Air/Luft : SA 16056 Hydraulic: SH 56107	
SIMPLICITY		REGENT 17	Type mach. TRACTEUR Mot.make BRIGGS-STRATTON Mot.type INTEK cv/hp/ps 17 CH	SUPER STAR LE	Type mach. RATEAU BUNKER Annee/year 2014 Mot.make VANGUARD Mot.type 16VTWIN
BARON 16	Type mach. TRACTEUR Mot.make BRIGGS-STRATTON Mot.type INTEK cv/hp/ps 16 CH	SOVEREIGN	Type mach. TONDEUSE Mot.make KOHLER Oil/Oel : SO 3335 Air/Luft : SA 11932	Oil/Oel : SO 3335 Air/Luft : SA 42359 Hydraulic: SH 56107	PREF/VORF
BARON 18	Type mach. TRACTEUR Mot.make BRIGGS-STRATTON Mot.type INTEK cv/hp/ps 18 CH	SUNSTAR	Type mach. TONDEUSE Mot.make KOHLER Oil/Oel : SO 3335 Air/Luft : SA 11932	SUPER STAR 4300 D	Type mach. RATEAU BUNKER Mot.make VANGUARD Oil/Oel : T 501 Gasoil : FT 7270 Air/Luft : SA 16056 Hydraulic: SH 56106
BROADMOOR	Type mach. TONDEUSE Mot.make KOHLER Oil/Oel : SO 3335	32	Type mach. TONDEUSE Annee/year 2017 Mot.make KAWASAKI Mot.type FH381V Oil/Oel : SN 20002 Ess/Be : SA 12368 Air/Luft : SA 22368	TOURNAMENT ULTRA	Type mach. COMPACTEUR Mot.make BRIGGS-STRATTON cv/hp/ps 16 CH Oil/Oel : SO 10001 Ess/Be : RT 2 Air/Luft : SA 42359 Air/Luft : SA 22359 Hydraulic: SH 56106
BROADMOOR	Type mach. TONDEUSE Mot.make VANGUARD Oil/Oel : SO 10001 Air/Luft : SA 42359	4040	Type mach. TONDEUSE Mot.make ONAN Oil/Oel : SO 311	TOURNAMENT ULTRA 7580	Type mach. COMPACTEUR Annee/year 2013 Mot.make BRIGGS-STRATTON Mot.type VANGUARD cv/hp/ps 16HP/11KW Oil/Oel : SO 10001 Ess/Be : BE 4022 Air/Luft : SA 42359 Air/Luft : SA 22359 Hydraulic: SH 56107
CONQUEST	Type mach. TRACTEUR Mot.make VANGUARD cv/hp/ps 16 CH Oil/Oel : SO 10001	9020	Type mach. TONDEUSE Mot.make ONAN Oil/Oel : SO 3339 Gasoil : SN 5066 Trans/Get: SH 56214		PREF/VORF
LANCER 102	Type mach. TRACTEUR Mot.make BRIGGS-STRATTON Mot.type INTEK cv/hp/ps 15.5 CH	9523	Type mach. TONDEUSE Mot.make PERKINS Oil/Oel : SO 6103 Gasoil : SN 25106 Air/Luft : SA 10385 K	SNAPPER	ECLP 21602
LANCER 112	Type mach. TRACTEUR Mot.make BRIGGS-STRATTON Mot.type INTEK cv/hp/ps 15.5 CH	9528	Type mach. TONDEUSE Mot.make PERKINS Oil/Oel : SO 6103 Gasoil : SN 25106 Air/Luft : SA 10385 K	Type mach. TONDEUSE Annee/year 2007-> Mot.make KAWASAKI Mot.type FJ 180 V Oil/Oel : T 1636 Air/Luft : SA 12360	
LANDLORD	Type mach. TONDEUSE Mot.make KOHLER Oil/Oel : SO 3335				
LANDLORD	Type mach. TONDEUSE Mot.make VANGUARD Oil/Oel : SO 10001 Air/Luft : SA 42359				

SNAPPER

EP 21450

Type mach. TONDEUSE
Air/Luft : SA 11120

SNAPPER PRO

S 200 X

Type mach. TONDEUSE
Annee/year 2009->

SOLO

130

Type mach. DEBROUSSAILLEUS
Air/Luft : SA 12854

133

Type mach. DEBROUSSAILLEUS
Air/Luft : SA 11103

134

Type mach. DEBROUSSAILLEUS
Air/Luft : SA 12854

140

Type mach. DEBROUSSAILLEUS
Air/Luft : SA 12854

141

Type mach. DEBROUSSAILLEUS
Air/Luft : SA 12854

142

Type mach. DEBROUSSAILLEUS
Air/Luft : SA 11103

154

Type mach. DEBROUSSAILLEUS
Air/Luft : SA 11103

412

Type mach. PULVERISATEUR
Air/Luft : SA 12717

423

Type mach. PULVERISATEUR
Air/Luft : SA 12717

433

Type mach. PULVERISATEUR
Mot.make HONDA
Mot.type GX 25
Air/Luft : SA 12343

SPIDER

ILD 01

Type mach. TONDEUSE
Mot.make KAWASAKI
Mot.type FS 541 V
Oil/Oel : SO 10001
Ess/Be : SN 20002
Air/Luft : SA 22157
Air/Luft : SA 12455

PREF/VORF

SPIDER

ILD 02

Type mach. TONDEUSE
Mot.make KAWASAKI
Mot.type FS 691 V
Oil/Oel : SO 10001
Ess/Be : SN 20002
Air/Luft : SA 22157
Air/Luft : SA 12455

PREF/VORF

SPLIT FIRE

325

Type mach. FENDEUSE
Mot.make HONDA
Mot.type GX 160
Air/Luft : SA 12821
Hydraulic: SH 56106

STAUB

GM 428

Type mach. TRACTEUR
Mot.make SLANZI
Mot.type DVA 1030
Oil/Oel : SO 526
Gasoil : SN 535
Air/Luft : SA 7000

SC 500 TK

Type mach. TONDEUSE
Annee/year 2017
Mot.make EMAK
Mot.type 650OHV
Air/Luft : SA 12816

STR 55

Type mach. MOTOBINEUSE
Annee/year 2013
Mot.make HONDA
Mot.type GX 160
Air/Luft : SA 12821

STELLA

RADEX PRO

Type mach. DESHERBEUR
Annee/year 2016
Mot.make HONDA
Mot.type GXV160
Air/Luft : SA 12823

RADEX 50 PRO

Type mach. DESHERBEUR
Annee/year 2016
Mot.make HONDA
Mot.type GXV160
Air/Luft : SA 12823

VC-45 PROFI

Type mach. SCARIFICATEUR
Mot.make HONDA
Mot.type GX 160
Air/Luft : SA 12821

STERWINS

40

Type mach. MOTOBINEUSE
Mot.make BRIGGS-STRATTON
Mot.type 625
Air/Luft : SA 12453

STERWINS

510 BSP 650-3

Type mach. TONDEUSE

STEMA

BRIK 3

Type mach. PORTE OUTILS
Mot.make HONDA
Mot.type GX 200
Air/Luft : SA 12282

STIGA

BH 86

Type mach. SOUFFLEUR
Ess/Be : BE 4024
Air/Luft : SA 12778
Air/Luft : SA 12779

OU/ODER

HYDRO 13,5

Type mach. TONDEUSE
Mot.make BRIGGS-STRATTON
Air/Luft : SA 12017

MS 780

Type mach. TRONCONNEUSE
Air/Luft : SA 12441
Air/Luft : SA 12391
Air/Luft : SA 12849

OU/ODER

OU/ODER

PARK COMFORT P 901

Type mach. TRACTEUR
Mot.make BRIGGS-STRATTON
Air/Luft : SA 22257
Air/Luft : SA 12257

PREF/VORF

PARK COMPACT 4WD

Type mach. TONDEUSE
Hydraulic: SH 62168
Trans/Get: SH 59040

PARK PRO SVAN 4WD

Type mach. TONDEUSE
Mot.make HONDA
Mot.type GXV 530 SXE2
Oil/Oel : T 600
Air/Luft : SA 22359
Air/Luft : SA 42359
Hydraulic: SH 62276

PREF/VORF

PARK PRO 16

Type mach. TONDEUSE
Mot.make VANGUARD
cv/hp/ps 16CH
Oil/Oel : SO 3335
Air/Luft : SA 22359
Air/Luft : SA 42359

PREF/VORF

PARK PRO 20 4WD

Type mach. TONDEUSE
Hydraulic: SH 59013
Hydraulic: SH 62276

->2007 METAL

2007->PAPIER

GOLF - ESPACES VERTS | PARKS & GOLFS | MOTOR - GARTENGERÄTE

STIGA		STIHL		STIHL	
PARK PRO 25 4WD		BG 45		BG 86 D	
Type mach.	TONDEUSE	Type mach.	SOUFFLEUR	Type mach.	SOUFFLEUR
Mot.make	HONDA	Ess/Be :	BE 4024	Ess/Be :	BE 4024
Mot.type	GXV 660 R	Air/Luft :	SA 12384	Air/Luft :	SA 12778 OUI/ODER
Oil/Oel :	T 600			Air/Luft :	SA 12779
Ess/Be :	BE 4042	BG 55		BR 106	
Air/Luft :	SA 22359 PREF/VORF	Type mach.	SOUFFLEUR	Type mach.	SOUFFLEUR
Air/Luft :	SA 42359 OUI/ODER	Ess/Be :	BE 4024	Ess/Be :	BE 4024 OUI/ODER
Air/Luft :	SA 12761 PANNEAU/PANNEL	Air/Luft :	SA 12384	Ess/Be :	BE 4025
Air/Luft :	SA 12811 PREF/VORF	BG 56		BR 200 D	
Hydraulic:	SH 62276	Type mach.	SOUFFLEUR	Type mach.	SOUFFLEUR
PARK PRO 540 PX 4WD		Ess/Be :	BE 4024	Ess/Be :	BE 4024
Type mach.	TONDEUSE	Air/Luft :	SA 12778 OUI/ODER		
Trans/Get:	SH 62440	Air/Luft :	SA 12779	BR 320	
PARK PRO 740 IOX		BG 56 C		Type mach.	SOUFFLEUR
Type mach.	TONDEUSE	Type mach.	SOUFFLEUR	Ess/Be :	BE 4024
Air/Luft :	SA 12393	Ess/Be :	BE 4024	Air/Luft :	SA 12216 OUI/ODER
Hydraulic:	SO 3335	Air/Luft :	SA 12778 OUI/ODER	Air/Luft :	SA 12721
Trans/Get:	SH 62440	Air/Luft :	SA 12779	BR 320 L	
PRO 51 S		BG 56 D		Type mach.	SOUFFLEUR
Type mach.	TONDEUSE	Type mach.	SOUFFLEUR	Ess/Be :	BE 4024
Air/Luft :	SA 11120	Ess/Be :	BE 4024	Air/Luft :	SA 12216 OUI/ODER
SILEX 75 R		Air/Luft :	SA 12778 OUI/ODER	Air/Luft :	SA 12721
Type mach.	MOTOCULTEUR	Air/Luft :	SA 12779	BR 340	
Mot.make	BRIGGS-STRATTON	BG 61		Type mach.	SOUFFLEUR
Mot.type	800 SERIES	Type mach.	SOUFFLEUR	Ess/Be :	BE 4024
Air/Luft :	SA 11120	Air/Luft :	SA 12238	Air/Luft :	SA 12723 PREF/VORF
Air/Luft :	SA 11122 PREF/VORF	BG 65		Air/Luft :	SA 12250
SVP 40 B		Type mach.	SOUFFLEUR	BR 340 L	
Type mach.	SCARIFICATEUR	Ess/Be :	BE 4024	Type mach.	SOUFFLEUR
Mot.make	BRIGGS-STRATTON	Air/Luft :	SA 12384	Ess/Be :	BE 4024
Mot.type	550	BG 66 D		Air/Luft :	SA 12723 PREF/VORF
Air/Luft :	SA 12453	Type mach.	SOUFFLEUR	Air/Luft :	SA 12250
TITAN 32		Ess/Be :	BE 4024	BR 350	
Type mach.	TONDEUSE	Air/Luft :	SA 12778 OUI/ODER	Type mach.	SOUFFLEUR
Mot.make	YANMAR	Air/Luft :	SA 12779	Ess/Be :	BE 4024
Mot.type	3TNV82	BG 72		Air/Luft :	SA 12250
Oil/Oel :	SO 6105	Type mach.	SOUFFLEUR	BR 380	
Gasoil :	SN 25028 PRIM	Ess/Be :	BE 4024	Type mach.	SOUFFLEUR
Gasoil :	SN 25027	Air/Luft :	SA 12386	Ess/Be :	BE 4024
TU 55 TR 45		Air/Luft :	SA 12895 MOUSSE/FOAM OUI/ODER FEUTRE/FELT	Air/Luft :	SA 12723 PREF/VORF
Type mach.	TONDEUSE	BG 75		Air/Luft :	SA 12250
Air/Luft :	SA 11120	Type mach.	SOUFFLEUR	BR 400	
V 301		Ess/Be :	BE 4024	Type mach.	SOUFFLEUR
Type mach.	TRACTEUR	Air/Luft :	SA 12386	Ess/Be :	BE 4024
Mot.make	BRIGGS-STRATTON	Air/Luft :	SA 12895 MOUSSE/FOAM OUI/ODER FEUTRE/FELT	Air/Luft :	SA 12216 OUI/ODER
Ess/Be :	RT 2	BG 85		Air/Luft :	SA 12721
Air/Luft :	SA 12358	Type mach.	SOUFFLEUR	BR 420	
WM 13.5		Ess/Be :	BE 4024	Type mach.	SOUFFLEUR
Type mach.	TONDEUSE	Air/Luft :	SA 12384	Mot.make	STIHL
Air/Luft :	SA 12856	BG 86 CED		Ess/Be :	BE 4024
WM 14		Type mach.	SOUFFLEUR	Air/Luft :	SA 12723 PREF/VORF
Type mach.	TONDEUSE	Type mach.	SOUFFLEUR	Air/Luft :	SA 12250
Air/Luft :	SA 12856	Ess/Be :	BE 4024	BR 430	
STIHL		Air/Luft :	SA 12778 OUI/ODER	Type mach.	SOUFFLEUR
VOIR AUSSI/SEE/SIEHE VICKING		Air/Luft :	SA 12779	Mot.make	STIHL
Type mach.	.			Ess/Be :	BE 4024
				Air/Luft :	SA 12216

GOLF - ESPACES VERTS | PARKS & GOLFS | MOTOR - GARTENGERÄTE

STIHL		STIHL		STIHL	
BR 45 C	SOUFFLEUR STIHL	BT 311	TARRIERE	FH 75	TAILLE HAIE
Type mach. Mot.make		Type mach.		Type mach.	
Ess/Be :	BE 4024	Ess/Be :		Ess/Be :	BE 4024
Air/Luft :	SA 12384	Air/Luft :		Air/Luft :	SA 12386
				Air/Luft :	SA 12387
				Air/Luft :	SA 12895
					MOUSSE/FAOM OU/ ODER FEUTRE/FELT OU/ ODER FEUTRE/FELT
BR 500	SOUFFLEUR	BT 360	TARRIERE	FR 106	DEBROUSSAILLEUS
Type mach.		Type mach.		Type mach.	
Ess/Be :	KE 4064	Ess/Be :	BE 4023	Ess/Be :	BE 4024
Air/Luft :	SA 12293	Air/Luft :	SA 11112	Air/Luft :	BE 4025
			OU/ODER	Air/Luft :	SA 12262
			PRIM	Air/Luft :	SA 12263
			PREF/VORF		SECON/SEKON
BR 550	SOUFFLEUR	BT 45	TARRIERE	FR 108	DEBROUSSAILLEUS
Type mach. Mot.make		Type mach.		Type mach.	
Ess/Be :	KE 4064	Ess/Be :	BE 4005	Ess/Be :	BE 4024
Air/Luft :	SA 12293	Air/Luft :		Ess/Be :	BE 4025
				Air/Luft :	SA 22128
				Air/Luft :	SA 12128
					PREF/VORF
BR 600	SOUFFLEUR	DIVERS	DIVERS	FR 130 T	DEBROUSSAILLEUS
Type mach.		Type mach.		Type mach.	
Ess/Be :	KE 4064	Ess/Be :	BE 4004	Ess/Be :	BE 4024
Air/Luft :	SA 12293	Air/Luft :		Air/Luft :	SA 12376
BR 650	SOUFFLEUR	FC 100	DEBROUSSAILLEUS	FR 240 RC	DEBROUSSAILLEUS
Type mach.		Type mach.		Type mach.	
Ess/Be :	KE 4064	Ess/Be :	BE 4024	Ess/Be :	BE 4024
Air/Luft :	SA 12293	Air/Luft :	SA 12376	Air/Luft :	SA 12473
				Air/Luft :	SA 12792
					OPTION
BR 700	SOUFFLEUR	FC 110	DEBROUSSAILLEUS	FR 350	DEBROUSSAILLEUS
Type mach. Annee/year		Type mach.		Type mach.	
Ess/Be :	KE 4064	Ess/Be :	BE 4024	Ess/Be :	BE 4024
Air/Luft :	SA 12293	Air/Luft :	SA 12376	Air/Luft :	SA 12210
BT 106	TARRIERE	FC 55 C-E	DEBROUSSAILLEUS	FR 410 CE	DEBROUSSAILLEUS
Type mach.		Type mach.		Type mach.	
Ess/Be :	BE 4024	Ess/Be :	BE 4031	Ess/Be :	BE 4024
Ess/Be :	BE 4025	Air/Luft :	SA 12449	Air/Luft :	SA 12473
Air/Luft :	SA 12262	Air/Luft :	SA 12907	Air/Luft :	SA 12792
			+		OU/ODER
BT 120 C	TARRIERE	FC 56	DEBROUSSAILLEUS	FR 450	DEBROUSSAILLEUS
Type mach.		Type mach.		Type mach.	
Ess/Be :	BE 4031	Air/Luft :	SA 12768	Ess/Be :	BE 4024
Air/Luft :	SA 12210			Air/Luft :	SA 12210
BT 121	TARRIERE	FC 70 C-E	DEBROUSSAILLEUS	FR 460	DEBROUSSAILLEUS
Type mach.		Type mach.		Type mach.	
Ess/Be :	BE 4031	Ess/Be :	BE 4023	Ess/Be :	BE 4024
Air/Luft :	SA 12210	Air/Luft :	SA 12768	Air/Luft :	SA 12210
BT 130	TARRIERE	FC 73	DEBROUSSAILLEUS	FR 460 TCEM	DEBROUSSAILLEUS
Type mach.		Type mach.		Type mach.	
Ess/Be :	BE 4024	Ess/Be :	BE 4023	Ess/Be :	BE 4024
Air/Luft :	SA 12210	Air/Luft :	SA 12768	Air/Luft :	SA 12210
BT 131	TARRIERE	FC 75	DEBROUSSAILLEUS	FR 480 CF	DEBROUSSAILLEUS
Type mach. Mot.make		Type mach.		Type mach. Mot.make	
Air/Luft :	SA 12911	Ess/Be :	BE 4024	Ess/Be :	BE 4024
		Air/Luft :	SA 12387	Air/Luft :	SA 12210
		Air/Luft :	SA 12386		
		Air/Luft :	SA 12895		
			MOUSSE/FOAM OU/ ODER FEUTRE/FELT OU/ ODER FEUTRE/FELT		
BT 308	TARRIERE	FC 83	DEBROUSSAILLEUS		
Type mach.		Type mach.			
Ess/Be :	BE 4024	Ess/Be :	BE 4023		
Air/Luft :	SA 12210	Air/Luft :	SA 12376		
BT 309	TARRIERE	FC 90	DEBROUSSAILLEUS		
Type mach.		Type mach.			
Ess/Be :	BE 4024	Ess/Be :	BE 4024		
Air/Luft :	SA 12210	Air/Luft :	SA 12376		
BT 310	TARRIERE	FC 95	DEBROUSSAILLEUS		
Type mach.		Type mach.			
Ess/Be :	BE 4024	Ess/Be :	BE 4024		
Air/Luft :	SA 12376	Air/Luft :	SA 12376		



GOLF - ESPACES VERTS | PARKS & GOLFS | MOTOR - GARTENGERÄTE

STIHL		STIHL		STIHL	
FR 85 T	DEBROUSSAILLEUS	FS 150	DEBROUSSAILLEUS	FS 240 RC	DEBROUSSAILLEUS
Type mach.		Type mach.		Type mach.	
Ess/Be :	BE 4024	Ess/Be :		Ess/Be :	BE 4024
Air/Luft :	SA 12387	FS 151	DEBROUSSAILLEUS	Air/Luft :	SA 12473
Air/Luft :	SA 12386	Type mach.		Air/Luft :	SA 12792
Air/Luft :	SA 12895	FS 160	DEBROUSSAILLEUS		OPTION
	MOUSSE/FOAM OU/ ODER FEUTRE/FELT OU/ ODER FEUTRE/FELT	Type mach.		FS 25-4	DEBROUSSAILLEUS
FR 86	TRONCONNEUSE	Ess/Be :	BE 4024	Type mach.	
Type mach.		Air/Luft :	SA 12367	FS 250	DEBROUSSAILLEUS
Air/Luft :	SA 12262		OU/ODER	Type mach.	
Air/Luft :	SA 12263	Air/Luft :	SA 22294	Ess/Be :	BE 4024
	PREF/VORF	Air/Luft :	SA 12294	Air/Luft :	SA 12210
FS 100	DEBROUSSAILLEUS	FS 180	DEBROUSSAILLEUS	FS 250 R	DEBROUSSAILLEUS
Type mach.		Type mach.		Type mach.	
Mot.make	STIHL	Ess/Be :	BE 4024	Ess/Be :	BE 4024
Ess/Be :	BE 4024	Air/Luft :	SA 12367	Air/Luft :	SA 12210
Air/Luft :	SA 12376		OU/ODER		
FS 100 R	DEBROUSSAILLEUS	Air/Luft :	SA 22294	FS 260 C/CE	DEBROUSSAILLEUS
Type mach.		Air/Luft :	SA 12294	Type mach.	
Mot.make	STIHL	FS 20	DEBROUSSAILLEUS	Annee/year	2012->
Ess/Be :	BE 4024	Type mach.		Mot.make	STIHL
Air/Luft :	SA 12376	Ess/Be :	BE 4004	Ess/Be :	BE 4024
		Ess/Be :	BE 4005	Air/Luft :	SA 12473
FS 100 RX	DEBROUSSAILLEUS	Air/Luft :	SA 12228	FS 280	DEBROUSSAILLEUS
Type mach.		FS 200	DEBROUSSAILLEUS	Type mach.	
Ess/Be :	BE 4024	Type mach.		Ess/Be :	BE 4024
Air/Luft :	SA 12376	Type carr.	4134	Ess/Be :	BE 4025
FS 106	DEBROUSSAILLEUS	Ess/Be :	BE 4024	Air/Luft :	SA 12367
Type mach.		Air/Luft :	SA 12210	Air/Luft :	SA 22294
Ess/Be :	BE 4024	FS 200	DEBROUSSAILLEUS	Air/Luft :	SA 12294
Ess/Be :	BE 4025	Type mach.			
Air/Luft :	SA 12263	Type carr.	4109	FS 280 K	DEBROUSSAILLEUS
Air/Luft :	SA 12265	Ess/Be :	BE 4004	Type mach.	
	PREF/VORF	FS 200 R	DEBROUSSAILLEUS	Ess/Be :	BE 4024
FS 108	DEBROUSSAILLEUS	Type mach.		Ess/Be :	BE 4025
Type mach.		Type mach.		Air/Luft :	SA 12367
Ess/Be :	BE 4024	Ess/Be :	BE 4024	Air/Luft :	SA 22294
Ess/Be :	BE 4025	Air/Luft :	SA 12210	Air/Luft :	SA 12294
Air/Luft :	SA 22128	FS 202	DEBROUSSAILLEUS		
Air/Luft :	SA 12128	Type mach.		FS 300	DEBROUSSAILLEUS
FS 110	DEBROUSSAILLEUS	Ess/Be :	BE 4004	Type mach.	
Type mach.		FS 220	DEBROUSSAILLEUS	Ess/Be :	BE 4024
Ess/Be :	BE 4024	Type mach.		Air/Luft :	SA 12210
Air/Luft :	SA 12376	Ess/Be :	BE 4024		OU/ODER
FS 120	DEBROUSSAILLEUS	Ess/Be :	BE 4025	FS 310	DEBROUSSAILLEUS
Type mach.		Air/Luft :	SA 12367	Type mach.	
Ess/Be :	BE 4024	Air/Luft :	SA 22294	Ess/Be :	BE 4024
Air/Luft :	SA 12210	Air/Luft :	SA 12294	Air/Luft :	SA 12376
FS 120 R	DEBROUSSAILLEUS	FS 220 K	DEBROUSSAILLEUS	FS 350	DEBROUSSAILLEUS
Type mach.		Type mach.		Type mach.	
Ess/Be :	BE 4024	Type mach.		Ess/Be :	BE 4024
Air/Luft :	SA 12210	Ess/Be :	BE 4024	Air/Luft :	SA 12210
FS 130	DEBROUSSAILLEUS	Ess/Be :	BE 4025		OU/ODER
Type mach.		Air/Luft :	SA 12367	FS 350/T	DEBROUSSAILLEUS
Ess/Be :	BE 4024	Air/Luft :	SA 22294	Type mach.	
Air/Luft :	SA 12376	Air/Luft :	SA 12294	Air/Luft :	SA 12210
FS 130 R	DEBROUSSAILLEUS	FS 240 CE	DEBROUSSAILLEUS	FS 353	DEBROUSSAILLEUS
Type mach.		Type mach.		Type mach.	
Ess/Be :	BE 4024	Type mach.		FS 36	DEBROUSSAILLEUS
Air/Luft :	SA 12376	Ess/Be :	BE 4024	Type mach.	
		Air/Luft :	SA 12473	Ess/Be :	BE 4024
		Air/Luft :	SA 12792		
			OU/ODER		

STIHL		STIHL		STIHL	
FS 360	DEBROUSSAILLEUS	FS 45	DEBROUSSAILLEUS	FS 55 R	DEBROUSSAILLEUS
Type mach.	4116	Type mach.	BE 4024	Type mach.	BE 4024
Type carr.	BE 4004	Ess/Be :	SA 12449 +	Ess/Be :	SA 12449 +
Ess/Be :	SA 12745 OUI/ODER	Air/Luft :	SA 12907	Air/Luft :	SA 12907
Air/Luft :	SA 12760 OUI/ODER	Air/Luft :		Air/Luft :	
Air/Luft :	SA 12810	FS 450	DEBROUSSAILLEUS	FS 55 T	DEBROUSSAILLEUS
FS 360	DEBROUSSAILLEUS	Type mach.	BE 4024	Type mach.	BE 4024
Type mach.	414	Ess/Be :	SA 12210 OUI/ODER	Ess/Be :	SA 12449 +
Type carr.	BE 4024	Air/Luft :		Air/Luft :	SA 12907
Ess/Be :	SA 12473 OUI/ODER	FS 46	DEBROUSSAILLEUS	FS 550	DEBROUSSAILLEUS
Air/Luft :	SA 12792 OUI/ODER	Type mach.	BE 4031	Type mach.	BE 4024
FS 38	DEBROUSSAILLEUS	Ess/Be :	SA 12449 +	Ess/Be :	SA 12745 OUI/ODER
Type mach.	BE 4024	Air/Luft :	SA 12907	Air/Luft :	SA 12760 PREF/VORF
Ess/Be :	SA 12449 +	FS 460 CEM	DEBROUSSAILLEUS	Air/Luft :	SA 12810
Air/Luft :	SA 12907	Type mach.	STIHL	FS 550 L	DEBROUSSAILLEUS
FS 40	DEBROUSSAILLEUS	Mot.make	BE 4024	Type mach.	BE 4024
Type mach.	4130	Ess/Be :	SA 12271 OUI/ODER	Ess/Be :	SA 12745 OUI/ODER
Type carr.	BE 4024	Air/Luft :	SA 12792	Air/Luft :	SA 12810 OUI/ODER
Ess/Be :		FS 48	DEBROUSSAILLEUS	Air/Luft :	SA 12760 PREF/VORF
FS 40	DEBROUSSAILLEUS	Type mach.	BE 4024	FS 56	DEBROUSSAILLEUS
Type mach.	4144	Ess/Be :	SA 12271 PREF/VORF +	Type mach.	4125
Type carr.	SA 12768	Air/Luft :	SA 12261	Type carr.	4125
Air/Luft :		FS 490	DEBROUSSAILLEUS	Ess/Be :	BE 4024
FS 400	DEBROUSSAILLEUS	Type mach.	STIHL	Air/Luft :	SA 12271 OUI/ODER
Type mach.	BE 4024	Mot.make	SA 12722	Air/Luft :	SA 12261
Ess/Be :	SA 12210 OUI/ODER	FS 50	DEBROUSSAILLEUS	FS 56	DEBROUSSAILLEUS
FS 410	DEBROUSSAILLEUS	Type mach.	4144	Type mach.	4144
Type mach.	4110	Type carr.	BE 4048	Type carr.	SA 12768
Type carr.	STIHL	Ess/Be :		Air/Luft :	
Mot.make	BE 4004 OUI/ODER	FS 500	DEBROUSSAILLEUS	FS 56 RCE	DEBROUSSAILLEUS
Ess/Be :	BE 4005	Type mach.	BE 4024	Type mach.	SA 12768
Ess/Be :	SA 12228	Ess/Be :	SA 12745 OUI/ODER	Air/Luft :	
Air/Luft :		Air/Luft :	SA 12760 PREF/VORF	FS 60	DEBROUSSAILLEUS
FS 410 CE	DEBROUSSAILLEUS	Air/Luft :	SA 12810	Type mach.	SA 12237
Type mach.	414	FS 51	DEBROUSSAILLEUS	Air/Luft :	
Type carr.	STIHL	Type mach.	SA 12237	FS 61	DEBROUSSAILLEUS
Mot.make	BE 4024	Ess/Be :		Type mach.	BE 4048
Ess/Be :	SA 12473 OUI/ODER	Air/Luft :		Ess/Be :	SA 12237
Air/Luft :	SA 12792	FS 510 CEM	DEBROUSSAILLEUS	Air/Luft :	
FS 420	DEBROUSSAILLEUS	Type mach.	STIHL	FS 62	TRONCONNEUSE
Type mach.	STIHL	Mot.make	BE 4024	Type mach.	BE 4024
Mot.make	BE 4004	Ess/Be :	SA 12722 OUI/ODER	Ess/Be :	SA 12271 PREF/VORF +
Ess/Be :	SA 12745 OUI/ODER	Air/Luft :	SA 12792	Air/Luft :	SA 12261
Air/Luft :	SA 12760 PREF/VORF	FS 52	DEBROUSSAILLEUS	FS 65	DEBROUSSAILLEUS
Air/Luft :	SA 12810	Type mach.	BE 4024	Type mach.	BE 4048
FS 430	DEBROUSSAILLEUS	Ess/Be :	SA 12271 PREF/VORF +	Ess/Be :	SA 12237
Type mach.	SA 12212	Air/Luft :	SA 12261	Air/Luft :	
Air/Luft :		FS 55	DEBROUSSAILLEUS	FS 66	DEBROUSSAILLEUS
FS 44	DEBROUSSAILLEUS	Type mach.	BE 4024	Type mach.	BE 4024
Type mach.	BE 4024	Type mach.	SA 12449 +	Ess/Be :	SA 12271 PREF/VORF +
Ess/Be :		Ess/Be :	SA 12907	Air/Luft :	SA 12261
		Air/Luft :		Air/Luft :	



GOLF - ESPACES VERTS | PARKS & GOLFS | MOTOR - GARTENGERÄTE

STIHL		STIHL		STIHL	
FS 70 RCE		FS 85 T		HL 100 K	
Type mach.	DEBROUSSAILLEUS	Type mach.	DEBROUSSAILLEUS	Type mach.	TAILLE HAIE
Air/Luft :	SA 12768	Ess/Be :	BE 4024	Ess/Be :	BE 4024
FS 72		Air/Luft :	SA 12376	Air/Luft :	SA 12376
Type mach.	DEBROUSSAILLEUS	FS 86		HL 175	
Ess/Be :	BE 4024	Type mach.	DEBROUSSAILLEUS	Type mach.	TAILLE HAIE
Air/Luft :	SA 12386	Ess/Be :	BE 4024	Annee/year	2006
Air/Luft :	SA 12387	Ess/Be :	BE 4025	Mot.make	STIHL
Air/Luft :	SA 12895	Air/Luft :	SA 12262	Air/Luft :	SA 12387
		Air/Luft :	SA 12263	Air/Luft :	SA 12386
				Air/Luft :	SA 12895
FS 74		FS 87		HL 45	
Type mach.	DEBROUSSAILLEUS	Type mach.	DEBROUSSAILLEUS	Type mach.	TAILLE HAIE
Ess/Be :	BE 4024	Ess/Be :	BE 4024	Ess/Be :	BE 4024
Air/Luft :	SA 12386	Air/Luft :	SA 12376	Air/Luft :	SA 12449
Air/Luft :	SA 12387	FS 87 R		Air/Luft :	SA 12907
Air/Luft :	SA 12895	Type mach.	DEBROUSSAILLEUS	HL 73	
		Ess/Be :	BE 4024	Type mach.	TAILLE HAIE
		Air/Luft :	SA 12376	HL 75	
FS 75		FS 88		HL 75	
Type mach.	DEBROUSSAILLEUS	Type mach.	DEBROUSSAILLEUS	Type mach.	TAILLE HAIE
Ess/Be :	BE 4024	Ess/Be :	BE 4024	Ess/Be :	BE 4024
Air/Luft :	SA 12387	Air/Luft :	SA 22128	Air/Luft :	SA 12387
Air/Luft :	SA 12386	Air/Luft :	SA 12128	Air/Luft :	SA 12386
Air/Luft :	SA 12895	FS 9 A CE		Air/Luft :	SA 12895
FS 76		Type mach.	DEBROUSSAILLEUS	HL 75 K	
Type mach.	DEBROUSSAILLEUS	Type mach.	DEBROUSSAILLEUS	Type mach.	TAILLE HAIE
Ess/Be :	BE 4024	Type carr.	4180	Ess/Be :	BE 4024
Air/Luft :	SA 12387	Mot.make	STIHL	Air/Luft :	SA 12387
Air/Luft :	SA 12386	Mot.type	4-MIX	Air/Luft :	SA 12386
Air/Luft :	SA 12895	Ess/Be :	BE 4024	Air/Luft :	SA 12895
FS 80		Air/Luft :	SA 12376	HL 90	
Type mach.	DEBROUSSAILLEUS	FS 90 R		Type mach.	TAILLE HAIE
Type carr.	4137	Type mach.	DEBROUSSAILLEUS	Ess/Be :	BE 4024
Ess/Be :	BE 4024	Type carr.	4180	Air/Luft :	SA 12376
Air/Luft :	SA 12387	Mot.make	STIHL	HL 95	
Air/Luft :	SA 12386	Mot.type	4-MIX	Type mach.	TAILLE HAIE
Air/Luft :	SA 12376	Ess/Be :	BE 4024	Mot.make	STIHL
Air/Luft :	SA 12895	Air/Luft :	SA 12376	Ess/Be :	BE 4024
FS 80 R		FS 94 RCE		Air/Luft :	SA 12386
Type mach.	DEBROUSSAILLEUS	Type mach.	DEBROUSSAILLEUS	Air/Luft :	SA 12895
Ess/Be :	BE 4024	Type mach.	DEBROUSSAILLEUS	HS 151	
Air/Luft :	SA 12386	Ess/Be :	BE 4024	Type mach.	TAILLE HAIE
Air/Luft :	SA 12387	FT 100		HS 202	
Air/Luft :	SA 12895	Type mach.	DEBROUSSAILLEUS	Type mach.	TAILLE HAIE
FS 81		GS 461		HS 242	
Type mach.	DEBROUSSAILLEUS	Type mach.	TRONCONNEUSE	Type mach.	TAILLE HAIE
Ess/Be :	BE 4024	Ess/Be :	BE 4024	HS 246	
Ess/Be :	BE 4025	Air/Luft :	SA 12441	Type mach.	TAILLE HAIE
Air/Luft :	SA 12262	HL 100		Type mach.	TAILLE HAIE
Air/Luft :	SA 12263	Type mach.	TAILLE HAIE	Ess/Be :	BE 4031
FS 83		Ess/Be :	BE 4024	Air/Luft :	SA 12449
Type mach.	DEBROUSSAILLEUS	Air/Luft :	SA 12376	Air/Luft :	SA 12907
Ess/Be :	BE 4023	HL 100		HS 45	
FS 85		Type mach.	TAILLE HAIE	Type mach.	TAILLE HAIE
Type mach.	DEBROUSSAILLEUS	Ess/Be :	BE 4024	HS 242	
Ess/Be :	BE 4024	Air/Luft :	SA 12376	Type mach.	TAILLE HAIE
Air/Luft :	SA 12376	GS 461		HS 246	
FS 85 R		Type mach.	TRONCONNEUSE	Type mach.	TAILLE HAIE
Type mach.	DEBROUSSAILLEUS	Ess/Be :	BE 4024	HS 45	
Ess/Be :	BE 4024	Air/Luft :	SA 12441	Type mach.	TAILLE HAIE
Air/Luft :	SA 12376	HL 100		Ess/Be :	BE 4031
FS 85 R		Type mach.	TAILLE HAIE	Air/Luft :	SA 12449
Type mach.	DEBROUSSAILLEUS	Ess/Be :	BE 4024	Air/Luft :	SA 12907
Ess/Be :	BE 4024	Air/Luft :	SA 12376	HS 45	
Air/Luft :	SA 12376	HL 100		Type mach.	TAILLE HAIE

GOLF - ESPACES VERTS | PARKS & GOLFS | MOTOR - GARTENGERÄTE

STIHL		STIHL		STIHL							
HS 46	Type mach. Annee/year Mot.make Ess/Be : Air/Luft :	TAILLE HAIE 2010 STIHL BE 4005 SA 12797		HS 81 RC	Type mach. Air/Luft :	TAILLE HAIE SA 12787		HT 131	Type mach. Ess/Be : Air/Luft :	ELAGUEUSE BE 4024 SA 12376	
HS 46 C	Type mach. Annee/year Mot.make Ess/Be : Air/Luft :	TAILLE HAIE 2010 STIHL BE 4005 SA 12797		HS 81 T	Type mach. Air/Luft :	TAILLE HAIE SA 12787		HT 250	Type mach. Ess/Be : Air/Luft :	ELAGUEUSE BE 4031 SA 12210	
HS 56	Type mach. Annee/year Mot.make Ess/Be : Air/Luft :	TAILLE HAIE 2010 STIHL BE 4005 SA 12797		HS 81 TC	Type mach. Air/Luft :	TAILLE HAIE SA 12787		HT 56	Type mach.	ELAGUEUSE	
HS 60	Type mach. Ess/Be : Air/Luft :	TAILLE HAIE BE 4024 SA 12238		HS 82 R	Type mach. Ess/Be : Air/Luft :	TAILLE HAIE BE 4005 SA 12385 SA 12387	OU/ODER	HT 70	Type mach. Ess/Be : Air/Luft :	ELAGUEUSE BE 4024 SA 12387	MOUSSE/FOAM OU/ ODER FEUTRE/FELT OU/ ODER FEUTRE/FELT
HS 61	Type mach. Ess/Be : Air/Luft :	TAILLE HAIE BE 4024 SA 12238		HS 85	Type mach. Ess/Be : Air/Luft :	TAILLE HAIE BE 4005 SA 12386	MOUSSE/FOAM OU/ ODER FEUTRE OU/ODER	HT 73	Type mach.	ELAGUEUSE	
HS 72	Type mach. Ess/Be : Air/Luft :	TAILLE HAIE BE 4005 SA 12386	MOUSSE/FOAM OU/ ODER FEUTRE/FELT	HS 86	Type mach. Air/Luft :	TAILLE HAIE SA 12385		HT 75	Type mach.	ELAGUEUSE	
HS 74	Type mach. Ess/Be : Air/Luft :	TAILLE HAIE BE 4005 SA 12386	MOUSSE/FOAM OU/ ODER FEUTRE/FELT	HS 86 R	Type mach. Ess/Be : Air/Luft :	TAILLE HAIE BE 4005 SA 12385 SA 12787 SA 12387	X2 OU/ODER PREF/VORF	HT 60	Type mach.	ELAGUEUSE	
HS 75	Type mach. Ess/Be : Air/Luft :	TAILLE HAIE BE 4005 SA 12387	MOUSSE/FOAM OU/ ODER FEUTRE/FELT OU/ ODER FEUTRE/FELT	HS 87 R	Type mach. Ess/Be : Air/Luft :	TAILLE HAIE BE 4005 SA 12385		KM 100	Type mach. Mot.make Ess/Be : Air/Luft :	PORTE OUTILS STIHL BE 4024 SA 12376	
HS 76	Type mach. Ess/Be : Air/Luft :	TAILLE HAIE BE 4005 SA 12386	MOUSSE/FOAM OU/ ODER FEUTRE/FELT	HS 87 T	Type mach. Ess/Be : Air/Luft :	TAILLE HAIE BE 4005 SA 12385		KM 100 R	Type mach. Mot.make Ess/Be : Air/Luft :	PORTE OUTILS STIHL BE 4024 SA 12376	
HS 80	Type mach. Ess/Be : Air/Luft :	TAILLE HAIE BE 4005 SA 12386	MOUSSE/FOAM OU/ ODER FEUTRE	HT 100	Type mach.	ELAGUEUSE		KM 110 R	Type mach.	PORTE OUTILS	
HS 81	Type mach. Ess/Be : Air/Luft :	TAILLE HAIE BE 4005 SA 12385		HT 101	Type mach.	ELAGUEUSE		KM 120 R	Type mach. Mot.make Ess/Be : Air/Luft :	PORTE OUTILS STIHL BE 4031 SA 12376	
				HT 130	Type mach. Ess/Be : Air/Luft :	ELAGUEUSE BE 4024 SA 12376		KM 130	Type mach. Mot.make Ess/Be : Air/Luft :	PORTE OUTILS STIHL BE 4024 SA 12376 SA 12210	OU/ODER
								KM 130 R	Type mach. Mot.make Ess/Be : Air/Luft :	PORTE OUTILS STIHL BE 4024 SA 12376 SA 12210	OU/ODER



GOLF - ESPACES VERTS | PARKS & GOLFS | MOTOR - GARTENGERÄTE

STIHL		STIHL		STIHL	
KM 55	PORTE OUTILS	MS 064	TRONCONNEUSE	MS 200	TRONCONNEUSE
Type mach.		Type mach.		Type mach.	
Ess/Be :	BE 4031	Air/Luft :	SA 12265	Ess/Be :	BE 4024 OU/ODER
Air/Luft :	SA 12449 +			Ess/Be :	BE 4023
Air/Luft :	SA 12907	MS 066	TRONCONNEUSE	Air/Luft :	SA 12446 OU/ODER
		Type mach.		Air/Luft :	SA 12764
KM 55 C	PORTE OUTILS	Air/Luft :	SA 12265	MS 200 T	TRONCONNEUSE
Type mach.		MS 070	TRONCONNEUSE	Type mach.	
Ess/Be :	BE 4031	Type mach.		Annee/year	2010
Air/Luft :	SA 12449 +	Air/Luft :	SA 12277	Mot.make	STIHL
Air/Luft :	SA 12907	MS 150 CE	TRONCONNEUSE	Ess/Be :	BE 4024
KM 55 RC	PORTE OUTILS	Type mach.		Air/Luft :	SA 12210 OU/ODER
Type mach.		MS 170	TRONCONNEUSE	Air/Luft :	SA 12446 NYLON OU/ODER
Ess/Be :	BE 4031	Type mach.		Air/Luft :	SA 12764 FEUTRE
Air/Luft :	SA 12449 +	Ess/Be :	BE 4023	MS 201	TRONCONNEUSE
Air/Luft :	SA 12907	Air/Luft :	SA 12465	Type mach.	
KM 56 C	PORTE OUTILS	MS 171	TRONCONNEUSE	Ess/Be :	BE 4023
Type mach.		Type mach.		MS 201 T	TRONCONNEUSE
Ess/Be :	BE 4031	Ess/Be :	BE 4023	Type mach.	
Air/Luft :	SA 12768	Air/Luft :	SA 12734	Annee/year	2011->
KM 56 RC	PORTE OUTILS	MS 180	TRONCONNEUSE	Mot.make	STIHL
Type mach.		Type mach.		Ess/Be :	BE 4023
Ess/Be :	BE 4031	Ess/Be :	BE 4023	Air/Luft :	SA 12840
Air/Luft :	SA 12768	Air/Luft :	SA 12465	MS 201 TCM	TRONCONNEUSE
KM 85	DEBROUSSAILLEUS	MS 181 C	TRONCONNEUSE	Type mach.	
Type mach.	STIHL	Type mach.		Annee/year	2011->
Mot.make		Ess/Be :	BE 4023	Mot.make	STIHL
Ess/Be :	BE 4024	Air/Luft :	SA 12734	Ess/Be :	BE 4023
Air/Luft :	SA 12387 MOUSSE/FOAM OU/	MS 190 T	TRONCONNEUSE	Air/Luft :	SA 12840
Air/Luft :	SA 12386 ODER FEUTRE/FELT OU/	Type mach.		MS 210	TRONCONNEUSE
Air/Luft :	SA 12895 ODER FEUTRE/FELT	Ess/Be :	BE 4024	Type mach.	
KM 85 R	DEBROUSSAILLEUS	Air/Luft :	SA 12458	Ess/Be :	BE 4023
Type mach.	STIHL	MS 191 T	TRONCONNEUSE	Air/Luft :	SA 12730 FEUTRE OU/ODER
Mot.make		Type mach.		Air/Luft :	SA 12731 NYLON
Ess/Be :	BE 4024	Ess/Be :	BE 4024	MS 211	TRONCONNEUSE
Air/Luft :	SA 12387 MOUSSE/FOAM OU/	Air/Luft :	SA 12458	Type mach.	
Air/Luft :	SA 12386 ODER FEUTRE/FELT OU/	MS 192	TRONCONNEUSE	Ess/Be :	BE 4023
Air/Luft :	SA 12895 ODER FEUTRE/FELT	Type mach.		Air/Luft :	SA 12734
KM 90	PORTE OUTILS	Ess/Be :	BE 4024	MS 230	TRONCONNEUSE
Type mach.		Air/Luft :	SA 12860	Type mach.	
Ess/Be :	BE 4024	MS 192 T	TRONCONNEUSE	Ess/Be :	BE 4023
Air/Luft :	SA 12376	Type mach.		Air/Luft :	SA 12730 FEUTRE OU/ODER
KM 90 R	PORTE OUTILS	Ess/Be :	BE 4024	Air/Luft :	SA 12731 NYLON
Type mach.		Air/Luft :	SA 12860	MS 231	TRONCONNEUSE
Ess/Be :	BE 4024	MS 193	TRONCONNEUSE	Type mach.	
Air/Luft :	SA 12376	Type mach.		Ess/Be :	BE 4024
MM 55	PORTE OUTILS	Ess/Be :	BE 4024	Air/Luft :	SA 12781 OU/ODER
Type mach.		Air/Luft :	SA 12860	Air/Luft :	SA 12465
Ess/Be :	BE 4024	MS 193 T	TRONCONNEUSE	MS 240	TRONCONNEUSE
Air/Luft :	SA 12210	Type mach.		Type mach.	
MS 044	TRONCONNEUSE	Ess/Be :	BE 4024	Ess/Be :	BE 4024
Type mach.		Air/Luft :	SA 12860	Air/Luft :	SA 12290 OU/ODER
Air/Luft :	SA 12265	MS 193 T	TRONCONNEUSE	Air/Luft :	SA 12409
MS 046	TRONCONNEUSE	Type mach.		MS 241	TRONCONNEUSE
Type mach.		Ess/Be :	BE 4024	Type mach.	
Air/Luft :	SA 12265	Air/Luft :	SA 12860	Ess/Be :	BE 4024
				Air/Luft :	SA 12711

GOLF - ESPACES VERTS | PARKS & GOLFS | MOTOR - GARTENGERÄTE

STIHL		STIHL		STIHL	
SH 55	SOUFFLEUR	SR 400	SOUFFLEUR	020 T	TRONCONNEUSE
Type mach.		Type mach.		Type mach.	
Ess/Be :	BE 4024	Ess/Be :	BE 4024	Ess/Be :	BE 4024
Air/Luft :	SA 12384	Air/Luft :	SA 12216	Air/Luft :	SA 12210
			OU/ODER		
			MOUSSE/FOAM		
SH 56 D	SOUFFLEUR	SR 420	SOUFFLEUR	021	TRONCONNEUSE
Type mach.		Type mach.		Type mach.	
Ess/Be :	BE 4024	Type mach.	STIHL	Ess/Be :	BE 4023
Air/Luft :	SA 12778	Mot.make		Air/Luft :	SA 12731
	OU/ODER	Ess/Be :	BE 4024	Air1/Luft:	SA 12730
		Air/Luft :	SA 12723		OU/ODER
		Air/Luft :	SA 12250		
			PREF/VORF		
SH 85	SOUFFLEUR	SR 430	SOUFFLEUR	023	TRONCONNEUSE
Type mach.		Type mach.		Type mach.	
Ess/Be :	BE 4024	Mot.make	STIHL	Ess/Be :	BE 4023
Air/Luft :	SA 12384	Ess/Be :	BE 4024	Air/Luft :	SA 12731
		Air/Luft :	SA 12212	Air1/Luft:	SA 12730
					OU/ODER
SH 86 D	SOUFFLEUR	SR 450	SOUFFLEUR	024	TRONCONNEUSE
Type mach.		Type mach.		Type mach.	
Ess/Be :	BE 4024	Ess/Be :	BE 4024	Ess/Be :	BE 4024
Air/Luft :	SA 12778	Air/Luft :	SA 12212	Air/Luft :	SA 12227
	OU/ODER			Air/Luft :	SA 12409
				Air/Luft :	SA 12290
					FEUTRE OU/ODER
					NYLON
SP 200	RECOLTEUSE	010	TRONCONNEUSE	025	TRONCONNEUSE
Type mach.		Type mach.		Type mach.	
Ess/Be :	BE 4024	Ess/Be :	BE 4024	Ess/Be :	BE 4023
Air/Luft :	SA 12210			Air/Luft :	SA 12731
				Air1/Luft:	SA 12730
					OU/ODER
SP 400	RECOLTEUSE	011	TRONCONNEUSE	025 ROLLO	TRONCONNEUSE
Type mach.		Type mach.		Type mach.	
Ess/Be :	BE 4005	Ess/Be :	BE 4024	Air/Luft :	SA 12731
Air/Luft :	SA 12210				
SP 450	RECOLTEUSE	012	TRONCONNEUSE	026	TRONCONNEUSE
Type mach.		Type mach.		Type mach.	
Ess/Be :	BE 4005	Ess/Be :	BE 4024	Ess/Be :	BE 4024
Air/Luft :	SA 12210			Ess/Be :	BE 4049
				Air/Luft :	SA 12262
				Air/Luft :	SA 12409
				Air/Luft :	SA 12290
					OU/ODER
					FEUTRE OU/ODER
					NYLON
SP 85	RECOLTEUSE	015	TRONCONNEUSE	028	TRONCONNEUSE
Type mach.		Type mach.		Type mach.	
Ess/Be :	BE 4024	Ess/Be :	BE 4024	Ess/Be :	BE 4023
Air/Luft :	SA 12387			Air/Luft :	SA 12229
	MOUSSE/FOAM OU/				
	ODER				
	FEUTRE/FELT OU/				
	ODER				
	FEUTRE/FELT				
SP 85 K	RECOLTEUSE	017	TRONCONNEUSE	029	TRONCONNEUSE
Type mach.		Type mach.		Type mach.	
Ess/Be :	BE 4024	Ess/Be :	BE 4023	Ess/Be :	BE 4023
Air/Luft :	SA 12387	Air/Luft :	SA 12465	Air/Luft :	SA 12878
	MOUSSE/FOAM OU/			Air/Luft :	SA 12879
	ODER				NYLON OU/ODER
	FEUTRE/FELT OU/				FELT
	ODER				
	FEUTRE/FELT				
SR 320	SOUFFLEUR	018 C	TRONCONNEUSE	030	TRONCONNEUSE
Type mach.		Type mach.		Type mach.	
Ess/Be :	BE 4024	Air/Luft :	SA 12781	Air/Luft :	SA 12241
Air/Luft :	SA 12216				
	OU/ODER				
	MOUSSE/FOAM				
SR 340	SOUFFLEUR	019 T	TRONCONNEUSE	031	TRONCONNEUSE
Type mach.		Type mach.		Type mach.	
Ess/Be :	BE 4024	Type mach.		Ess/Be :	BE 4004
Air/Luft :	SA 12723	Type carr.	1114	Ess/Be :	BE 4005
	PREF/VORF	Ess/Be :	BE 4023	Air/Luft :	SA 12878
				Air/Luft :	SA 12879
					NYLON OU/ODER
					FELT
SR 380	SOUFFLEUR	020	TRONCONNEUSE	032	TRONCONNEUSE
Type mach.		Type mach.		Type mach.	
Ess/Be :	BE 4024	Type carr.	1129	Ess/Be :	BE 4005
Air/Luft :	SA 12723	Ess/Be :	BE 4024	Air/Luft :	SA 12241
	PREF/VORF	Air/Luft :	SA 12446		

STIHL

034
Type mach. TRONCONNEUSE
Ess/Be : BE 4024 *OU/ODER*
Ess/Be : BE 4049
Air/Luft : SA 12863

036
Type mach. TRONCONNEUSE
Ess/Be : BE 4024
Air/Luft : SA 12863

038
Type mach. TRONCONNEUSE
Ess/Be : BE 4024
Air/Luft : SA 12239

039
Type mach. TRONCONNEUSE
Ess/Be : BE 4023

041
Type mach. TRONCONNEUSE
Ess/Be : BE 4004 *OU/ODER*
Ess/Be : BE 4005
Air/Luft : SA 12228

042
Type mach. TRONCONNEUSE
Ess/Be : BE 4005

044
Type mach. TRONCONNEUSE
Ess/Be : BE 4024
Air/Luft : SA 12441 *OU/ODER*
Air/Luft : SA 12849

045
Type mach. TRONCONNEUSE
Ess/Be : BE 4005
Air/Luft : SA 12232

046
Type mach. TRONCONNEUSE
Ess/Be : BE 4024
Air/Luft : SA 12391 *OU/ODER*
Air/Luft : SA 12265 *OU/ODER*
Air/Luft : SA 12849 *OU/ODER*
Air/Luft : SA 12441

048 S
Type mach. TRONCONNEUSE
Ess/Be : BE 4004 *OU/ODER*
Ess/Be : BE 4005

050
Type mach. TRONCONNEUSE
Ess/Be : BE 4023
Air/Luft : SA 12234

051
Type mach. TRONCONNEUSE
Ess/Be : BE 4023
Air/Luft : SA 12234

056
Type mach. TRONCONNEUSE
Air/Luft : SA 12232

STIHL

064
Type mach. TRONCONNEUSE
Ess/Be : BE 4024
Air/Luft : SA 12235 *OU/ODER*
Air/Luft : SA 12265 *OU/ODER*
Air/Luft : SA 12849 *OU/ODER*
Air1/Luft: SA 12441

066
Type mach. TRONCONNEUSE
Ess/Be : BE 4024
Air/Luft : SA 12265 *OU/ODER*
Air/Luft : SA 12441 *OU/ODER*
Air/Luft : SA 12391 *OU/ODER*
Air/Luft : SA 12849

070
Type mach. TRONCONNEUSE
Air/Luft : SA 12236 *OU/ODER*
Air/Luft : SA 12277

075
Type mach. TRONCONNEUSE
Ess/Be : BE 4004 *OU/ODER*
Ess/Be : BE 4005
Air/Luft : SA 12234

075 AV
Type mach. TRONCONNEUSE
Air/Luft : SA 12234

076
Type mach. TRONCONNEUSE
Ess/Be : BE 4023
Air/Luft : SA 12234

08
Type mach. TRONCONNEUSE
Ess/Be : BE 4023
Air/Luft : SA 12230

084
Type mach. TRONCONNEUSE
Ess/Be : BE 4024
Air/Luft : SA 12441 *OU/ODER*
Air/Luft : SA 12849

088
Type mach. TRONCONNEUSE
Ess/Be : BE 4024
Air/Luft : SA 12391 *OU/ODER*
Air/Luft : SA 12441 *OU/ODER*
Air/Luft : SA 12849

09
Type mach. TRONCONNEUSE
Ess/Be : BE 4024

090
Type mach. TRONCONNEUSE
Ess/Be : BE 4023
Air/Luft : SA 12236 *OU/ODER*
Air/Luft : SA 12277

SUZUKI

M 120 X
Type mach. TONDEUSE

TAAZ

TM 30 B
Type mach. TAILLE HAIE
Mot.make STIHL
Air/Luft : SA 12240

TANAKA

TGL 4600
Type mach. SOUFFLEUR
Air/Luft : SA 12864

THB 2510
Type mach. SOUFFLEUR
Air/Luft : SA 12864

TEXAS

FUTURA 2002
Type mach. PORTE OUTILS

TIELBURGER

T 66
Type mach. MOTOCULTEUR
Mot.make KAWASAKI
Mot.type KT 43

TK 38 PRO
Type mach. BALAYEUSE
Annee/year 2014
Mot.make HONDA
Mot.type GX 160
Air/Luft : SA 12823

TV 450 S
Type mach. SCARIFICATEUR
Mot.make KAWASAKI
Mot.type FA 210 D
Air/Luft : SA 12322

TV 510
Type mach. SCARIFICATEUR
Mot.make HONDA
Mot.type GX160
Air/Luft : SA 12821
Air/Luft : SA 22821 *PREF/VORF*

TV 610
Type mach. SCARIFICATEUR
Mot.make HONDA
Mot.type GX200
Air/Luft : SA 12821

TILLOTSON

DIVERS
Type mach. DIVERS
Ess/Be : BE 4003 *OU/ODER*
Ess/Be : BE 4008

TILLOTSON

DIVERS

Type mach.	DIVERS	
Ess/Be :	BE 4009	OU/ODER
Ess/Be :	BE 4010	OU/ODER
Gasoil :	BE 4025	

TIMBERWOLF

TW S 426 TDHB

Type mach.	BROYEUR
Mot.make	KUBOTA
Mot.type	V1505T-EU1

Oil/Oel :	SO 6117
Gasoil :	SN 25106
Air/Luft :	SA 12275
Hydraulic:	CR 60/1

TW 1

Type mach.	BROYEUR
Annee/year	2012->
Mot.make	HONDA
Mot.type	GXV 690
Oil/Oel :	T 8307
Ess/Be :	BE 4040
Air/Luft :	SA 12452
Hydraulic:	CR 60/1

TW 125 HP/PH

Type mach.	BROYEUR
Annee/year	2012->
Mot.make	HONDA
Mot.type	GXV 690
Oil/Oel :	T 8307
Ess/Be :	BE 4040
Air/Luft :	SA 12452
Hydraulic:	CR 60/1

TW 13/75 G

Type mach.	BROYEUR
Mot.make	HONDA
Mot.type	GX 390
Air/Luft :	SA 12000

TW 150 DHB

Type mach.	BROYEUR	
Mot.make	KUBOTA	
Mot.type	V 1503	
Oil/Oel :	SO 6117	
Gasoil :	RT 1	PREF/VORF
Gasoil :	SN 25106	
Air/Luft :	SA 12775	

TW 18/100 G ES

Type mach.	BROYEUR	
Annee/year	2014	
Mot.make	BRIGGS-STRATTON	
cv/hp/ps	18 HP	
Oil/Oel :	SO 10001	H:60MM OU/ODER
Oil/Oel :	SO 3335	H:88MM
Air/Luft :	SA 12739	
Hydraulic:	CR 60/1	

TW 190

Type mach.	BROYEUR	
Annee/year	2011	
Mot.make	KUBOTA	
Mot.type	V1505T	
Oil/Oel :	SO 6117	
Gasoil :	RT 16	PREF/VORF
Gasoil :	SN 25106	
Air/Luft :	SA 12775	
Hydraulic:	CR 150/1	

TIMBERWOLF

TW 230 DHB

Type mach.	BROYEUR	
Annee/year	2015	
Mot.make	KUBOTA	
Mot.type	V 1505	
Oil/Oel :	SO 6117	
Gasoil :	RT 16	PREF/VORF
Gasoil :	SN 25106	
Air1/Luft:	SA 10021	
Hydraulic:	SH 63063	VISSE/SCHR +
Hydraulic:	CR 60/3	CART/EINS

TW 280 TDHB

Type mach.	BROYEUR	
Annee/year	2017	
Mot.make	KUBOTA	
Mot.type	V 1505-T	
Oil/Oel :	SO 6117	
Gasoil :	BE 8805	PREF/VORF
Gasoil :	SN 25106	
Air1/Luft:	SA 12775	
Hydraulic:	SH 63063	VISSE/SCHR +
Hydraulic:	CR 60/3	CART/EINS

TONG YANG MOOLSAN

VOIR/SEE/SIEHE TYM

Type mach.

TORO

AERATEUR

Type mach.	AERATEUR	
Oil/Oel :	SO 10001	
Gasoil :	SN 20002	
Air/Luft :	SA 42359	
Air/Luft :	SA 22359	PREF/VORF

COMMERCIAL

Type mach.	TONDEUSE
Air/Luft :	SA 12471

COMMERCIAL

Type mach.	TONDEUSE
Air/Luft :	SA 10019

COMMERCIAL

Type mach.	TONDEUSE
Annee/year	2011->
Mot.make	KAWASAKI
Mot.type	FS 600 V

Oil/Oel :	SO 10001
Air/Luft :	SA 12455

COMMERCIAL 21

Type mach.	TONDEUSE
Mot.make	KAWASAKI
Mot.type	FJ 180 V
Oil/Oel :	T 1636
Air/Luft :	SA 12360

CT 2240

Type mach.	TONDEUSE
Annee/year	2014
Mot.make	KUBOTA
Air1/Luft:	SA 16578
Air2/Luft:	SA 16298

TORO

DH 200

Type mach.	TONDEUSE	
Mot.make	BRIGGS-STRATTON	
Air/Luft :	SA 12257	
Air/Luft :	SA 22257	PREF/VORF

DINGO TX 1000

Type mach.	PORTE OUTILS
Annee/year	2016
Mot.make	KUBOTA
Mot.type	D 1005-E4
Oil/Oel :	SO 6117
Hydraulic:	SH 56106

DINGO TX 525

Type mach.	PORTE OUTILS
Mot.make	KUBOTA
Mot.type	D902E
Oil/Oel :	SO 6067
Gasoil :	SN 40580
Air1/Luft:	SA 16056
Air2/Luft:	SA 16129
Hydraulic:	SH 56106

GRANDSTAND 74504 TE

Type mach.	TONDEUSE
Annee/year	2018
Mot.make	KAWASAKI
Mot.type	FX 691 V
Oil/Oel :	SO 10001
Gasoil :	RT 1
Air1/Luft:	SA 16074
Air2/Luft:	SA 16190

GREENS AERATOR

Type mach.	AERATEUR	
Annee/year	->1996	
Mot.make	KOHLER	
Mot.type	M 16 S	
Ess/Be :	SN 20002	
Air/Luft :	SA 11932	
Air/Luft :	SA 21932	PREF/VORF

GREENS AERATOR

Type mach.	AERATEUR	
Annee/year	1996->	
Mot.make	KOHLER	
Oil/Oel :	SO 3335	
Ess/Be :	SN 20002	
Air/Luft :	SA 42359	
Air/Luft :	SA 22359	PREF/VORF

GREENSMaster FLEX 18

Type mach.	TONDEUSE	
Mot.make	KAWASAKI	
Air/Luft :	SA 12321	
Air/Luft :	SA 22321	PREF/VORF

GREENSMaster FLEX 21

Type mach.	TONDEUSE	
Mot.make	KAWASAKI	
Air/Luft :	SA 12321	
Air/Luft :	SA 22321	PREF/VORF

GREENSMaster 1000

Type mach.	TONDEUSE	
Mot.make	KAWASAKI	
Mot.type	FE 120 G	
Air/Luft :	SA 12321	
Air/Luft :	SA 22321	PREF/VORF

GREENSMaster 1000

Type mach.	TONDEUSE
Mot.make	KAWASAKI
Mot.type	FG 150
Air/Luft :	SA 12322

TORO		TORO		TORO	
GREENSMASER 105					
Type mach.	TONDEUSE	Type mach.	TONDEUSE	Type mach.	TONDEUSE
Mot.make	TECUMSEH	Mot.make	BRIGGS-STRATTON	Annee/year	2008->
Air/Luft :	SA 11107	Mot.type	303447	Mot.make	VANGUARD
Air/Luft :	SA 21107	cv/hp/ps	16 CH	Mot.type	DM 850 D
		Serie no	0411-01	Oil/Oel :	T 501
		Oil/Oel :	SO 3335	Gasoil :	SN 40646
		Ess/Be :	SN 5066	Air1/Luft:	SA 16056
		Air/Luft :	SA 42359	Air2/Luft:	SA 16129
		Air/Luft :	SA 22359	Hydraulic:	SH 56106
		Hydraulic:	SH 56760		
				GREENSMASER 3250 D	
GREENSMASER 1600					
Type mach.	TONDEUSE	Type mach.	TONDEUSE	Type mach.	TONDEUSE
Mot.make	KAWASAKI	Mot.make	BRIGGS-STRATTON	Annee/year	2011
Air/Luft :	SA 12321	Mot.type	303447	Mot.make	KUBOTA
Air/Luft :	SA 22321	cv/hp/ps	16 CH	Mot.type	D 902
		Serie no	0411-01	Oil/Oel :	SO 6001
		Oil/Oel :	SO 3335	Gasoil :	SN 1251
		Gasoil :	SN 5066	Air1/Luft:	SA 16056
		Air/Luft :	SA 42359	Air2/Luft:	SA 16129
		Air/Luft :	SA 22359	Hydraulic:	SH 56106
		Hydraulic:	SH 56760		
				GREENSMASER 3250 D	
GREENSMASER 2000					
Type mach.	TONDEUSE	Type mach.	TONDEUSE	Type mach.	TONDEUSE
Mot.make	KAWASAKI	Mot.make	BRIGGS-STRATTON	Annee/year	2011
Air/Luft :	SA 12321	Mot.type	303447	Mot.make	KUBOTA
Air/Luft :	SA 22321	cv/hp/ps	16 CH	Mot.type	D 902
		Serie no	0411-01	Oil/Oel :	SO 6001
		Oil/Oel :	SO 3335	Gasoil :	SN 1251
		Gasoil :	SN 5066	Air1/Luft:	SA 16056
		Air/Luft :	SA 42359	Air2/Luft:	SA 16129
		Air/Luft :	SA 22359	Hydraulic:	SH 56106
		Hydraulic:	SH 56760		
				GREENSMASER 3300 TRIFLEX	
GREENSMASER 2600					
Type mach.	TONDEUSE	Type mach.	TONDEUSE	Type mach.	TONDEUSE
Mot.make	KAWASAKI	Mot.make	BRIGGS-STRATTON	Annee/year	2010
Air/Luft :	SA 12321	Mot.type	303447	Mot.make	KUBOTA
Air/Luft :	SA 22321	cv/hp/ps	16 CH	Mot.type	D 1105
		Serie no	0411-01	Oil/Oel :	SO 6105
		Oil/Oel :	SO 3335	Gasoil :	SN 1251
		Gasoil :	SN 5066	Air1/Luft:	SA 16056
		Air/Luft :	SA 42359	Air2/Luft:	SA 16129
		Air/Luft :	SA 22359	Hydraulic:	SH 56106
		Hydraulic:	SH 56760		
				GREENSMASER 3300 TRIFLEX	
GREENSMASER 300					
Type mach.	TONDEUSE	Type mach.	TONDEUSE	Type mach.	TONDEUSE
Mot.make	KOHLER	Mot.make	BRIGGS-STRATTON	Annee/year	2010
Mot.type	K 321 S	Mot.type	303447	Mot.make	KUBOTA
Ess/Be :	SN 20002	cv/hp/ps	16 CH	Mot.type	D 1105
Air/Luft :	SA 10793	Serie no	0411-01	Oil/Oel :	SO 6105
Air/Luft :	SA 20793	Oil/Oel :	SO 3335	Gasoil :	SN 1251
Hydraulic:	SH 56760	Gasoil :	SN 5066	Air1/Luft:	SA 16056
Aera/Vent:	TCO 500	Air/Luft :	SA 42359	Air2/Luft:	SA 16129
		Air/Luft :	SA 22359	Hydraulic:	SH 56106
		Hydraulic:	SH 56760		
				GREENSMASER 3320 HYBRID	
GREENSMASER 300 E					
Type mach.	TONDEUSE	Type mach.	TONDEUSE	Type mach.	TONDEUSE
Mot.make	KOHLER	Mot.make	BRIGGS-STRATTON	Annee/year	2012->
Mot.type	K 321 S	Mot.type	303447	Mot.make	KUBOTA
Ess/Be :	SN 20002	cv/hp/ps	16 CH	Mot.type	D 902
Air/Luft :	SA 10793	Serie no	0411-01	Oil/Oel :	SO 6099
Air/Luft :	SA 20793	Oil/Oel :	SO 3335	Gasoil :	SN 1251
Hydraulic:	SH 56760	Gasoil :	SN 5066	Air1/Luft:	SA 16056
		Air/Luft :	SA 42359	Air2/Luft:	SA 16056
		Air/Luft :	SA 22359	Hydraulic:	SH 66078
		Hydraulic:	SH 56106		
				GREENSMASER 3400	
GREENSMASER 3000 D					
Type mach.	TONDEUSE	Type mach.	TONDEUSE	Type mach.	TONDEUSE
Mot.make	KOHLER	Mot.make	BRIGGS-STRATTON	Annee/year	2012->
Mot.type	K 321 S	Mot.type	303447	Mot.make	KUBOTA
cv/hp/ps	14 CH	cv/hp/ps	16 CH	Mot.type	D 902
Ess/Be :	SN 20002	Serie no	0411-01	Oil/Oel :	SO 6099
Air/Luft :	SA 10793	Oil/Oel :	SO 3335	Gasoil :	SN 1251
Air/Luft :	SA 20793	Gasoil :	SN 5066	Air1/Luft:	SA 16056
Hydraulic:	SH 56760	Air/Luft :	SA 42359	Air2/Luft:	SA 16056
		Air/Luft :	SA 22359	Hydraulic:	SH 66078
		Hydraulic:	SH 56106		
				GREENSMASER 3420	
GREENSMASER 3000 E					
Type mach.	TONDEUSE	Type mach.	TONDEUSE	Type mach.	TONDEUSE
Mot.make	MITSUBISHI	Mot.make	BRIGGS-STRATTON	Annee/year	2012->
Oil/Oel :	T 8307	Mot.type	303447	Mot.make	KUBOTA
Gasoil :	SBH 1	cv/hp/ps	14 CH	Mot.type	D 902
Gasoil :	SN 40580	Serie no	0411-01	Oil/Oel :	SO 6099
Air1/Luft:	SA 10385 K	Oil/Oel :	SO 3335	Gasoil :	SN 1251
Air2/Luft:	SA 14610	Gasoil :	SN 5066	Air1/Luft:	SA 16056
Hydraulic:	SH 56760	Air/Luft :	SA 42359	Air2/Luft:	SA 16056
		Air/Luft :	SA 22359	Hydraulic:	SH 66078
		Hydraulic:	SH 56106		
				GREENSMASER 500	
GREENSMASER 3000 E					
Type mach.	TONDEUSE	Type mach.	TONDEUSE	Type mach.	TONDEUSE
Mot.make	KOHLER	Mot.make	BRIGGS-STRATTON	Annee/year	2012->
Mot.type	M 16 S	Mot.type	303447	Mot.make	KUBOTA
Ess/Be :	SN 20002	cv/hp/ps	14 CH	Mot.type	D 902
Air/Luft :	SA 11932	Serie no	0411-01	Oil/Oel :	SO 6099
Air/Luft :	SA 21932	Oil/Oel :	SO 3335	Gasoil :	SN 1251
Hydraulic:	SH 56760	Gasoil :	SN 5066	Air1/Luft:	SA 16056
		Air/Luft :	SA 42359	Air2/Luft:	SA 16056
		Air/Luft :	SA 22359	Hydraulic:	SH 66078
		Hydraulic:	SH 56106		
				GREENSMASER 5400 D	
GREENSMASER 3000 E					
Type mach.	TONDEUSE	Type mach.	TONDEUSE	Type mach.	TONDEUSE
Mot.make	KOHLER	Mot.make	BRIGGS-STRATTON	Annee/year	2012->
Mot.type	M 16 S	Mot.type	303447	Mot.make	KUBOTA
Ess/Be :	SN 20002	cv/hp/ps	14 CH	Mot.type	D 1105 T
Air/Luft :	SA 11932	Serie no	0411-01	Oil/Oel :	SO 6117
Air/Luft :	SA 21932	Oil/Oel :	SO 3335	Gasoil :	SN 901210
Hydraulic:	SH 56760	Gasoil :	SN 5066	Air/Luft:	SA 16074
		Air/Luft :	SA 42359	Hydraulic:	SH 66354
		Air/Luft :	SA 22359	Trans/Get:	SH 66078
		Hydraulic:	SH 56106		

TORO

GROUNDMASTER 3280 D

Type mach. TONDEUSE
 Mot.make KUBOTA
 Mot.type D 1105
 Oil/Oel : SO 6117
 Gasoil : SN 5066 *IN LINE*
 Gasoil : SN 901210 *->2007*
 Gasoil : SN 1251 *2008->*
 Air/Luft : SA 16074
 Trans/Get: SH 56214

GROUNDMASTER 3320

Type mach. TONDEUSE
 Oil/Oel : T 501
 Ess/Be : RT 1
 Air/Luft : SA 16074
 Trans/Get: SH 56214

GROUNDMASTER 345

Type mach. TONDEUSE
 Oil/Oel : SO 3339
 Ess/Be : SN 20002
 Air/Luft : SA 10385 K
 Hydraulic: SH 56107

GROUNDMASTER 3500 D

Type mach. TONDEUSE
 Annee/year 2000->
 Mot.make KUBOTA
 Mot.type D 1105 T
 Oil/Oel : SO 6067
 Gasoil : BE 8805 *PREF/VORF*
 Gasoil : SN 901210 *->2007*
 Gasoil : SN 1251 *2008->*
 Air1/Luft: SA 16074
 Air2/Luft: SA 16190
 Hydraulic: SH 56106

GROUNDMASTER 3505 D

Type mach. TONDEUSE
 Annee/year 2000->
 Mot.make KUBOTA
 Mot.type D 1105 T
 Oil/Oel : SO 6105
 Gasoil : BE 8805 *PREF/VORF*
 Gasoil : SN 901210 *->2007*
 Gasoil : SN 1251 *2008->*
 Air1/Luft: SA 16074
 Air2/Luft: SA 16190
 Hydraulic: SH 56106

GROUNDMASTER 360

Type mach. TONDEUSE
 Mot.make KUBOTA
 Oil/Oel : SO 6067
 Gasoil : SN 1251
 Air1/Luft: SA 16074
 Hydraulic: SH 66078

GROUNDMASTER 4000 D

Type mach. TONDEUSE
 Annee/year 2003->
 Type carr. 30410
 Mot.make KUBOTA
 Mot.type V 2203 E
 Oil/Oel : SO 6001
 Gasoil : BE 8805 *PREF/VORF*
 Gasoil : SN 901210 *->2007*
 Gasoil : SN 1251 *2008->*
 Air1/Luft: SA 16059 *->2004 O:128MM*
 Air2/Luft: SA 16080
 Air1/Luft: SA 16683 *2004-> O:137MM*
 Air2/Luft: SA 16300
 Hydraulic: SH 66354 *PPE +*
 Hydraulic: SH 66332

TORO

GROUNDMASTER 4100 D

Type mach. TONDEUSE
 Annee/year 2003->
 Mot.make KUBOTA
 Mot.type V 2203 E
 Oil/Oel : SO 6001
 Gasoil : BE 8805 *PREF/VORF*
 Gasoil : SN 901210 *->2007*
 Gasoil : SN 1251 *2008->*
 Air1/Luft: SA 16059 *->2004 O:128MM*
 Air2/Luft: SA 16080
 Air1/Luft: SA 16683 *2004-> O:137MM*
 Air2/Luft: SA 16300
 Hydraulic: SH 66354 *PPE +*
 Hydraulic: SH 66332

GROUNDMASTER 4300 CROSS RPX

Type mach. TONDEUSE
 Annee/year 2016
 Mot.make KUBOTA
 Mot.type V1505T
 Oil/Oel : SO 6067
 Gasoil : RT 1 *PREF/VORF*
 Gasoil : SN 1251
 Air1/Luft: SA 16059
 Air2/Luft: SA 16080
 Hydraulic: SH 56106
 Hydraulic: SH 66332

GROUNDMASTER 4300 D

Type mach. TONDEUSE
 Mot.make KUBOTA
 Oil/Oel : SO 6067
 Gasoil : RT 1 *PREF/VORF*
 Gasoil : SN 1251
 Air1/Luft: SA 16074
 Air2/Luft: SA 16190
 Hydraulic: SH 56106
 Hydraulic: SH 66332

GROUNDMASTER 4500 D

Type mach. TONDEUSE
 Annee/year 2003->
 Mot.make KUBOTA
 Mot.type V 2203 E
 Oil/Oel : SO 6001
 Gasoil : BE 8805 *PREF/VORF*
 Gasoil : SN 901210 *->2007*
 Gasoil : SN 1251 *2008->*
 Air1/Luft: SA 16059 *->2004 O:128MM*
 Air2/Luft: SA 16080
 Air1/Luft: SA 16683 *2004-> O:137MM*
 Air2/Luft: SA 16300
 Hydraulic: SH 66354 *PPE +*
 Hydraulic: SH 66332

GROUNDMASTER 4500 D

Type mach. TONDEUSE
 Annee/year 2012->
 Mot.make KUBOTA
 Oil/Oel : SO 6001
 Gasoil : SN 40596
 Air1/Luft: SA 16683
 Air2/Luft: SA 16300
 Hydraulic: SH 56106

TORO

GROUNDMASTER 4500 D

Type mach. TONDEUSE
 Annee/year 2014->
 Mot.make YANMAR
 Mot.type 4TNV86CT-DTR
 Oil/Oel : SO 6105
 Gasoil : SN 40546 *PRIM*
 Gasoil : SN 21609 *SECON*
 Air1/Luft: SA 16683
 Air2/Luft: SA 16300
 Hydraulic: SH 66354
 Trans/Get: SH 66332

GROUNDMASTER 4500 D

Type mach. TONDEUSE
 Annee/year 2014->
 Mot.make YANMAR
 Mot.type 4TNV86CT-DTR
 Oil/Oel : SO 6105
 Gasoil : SN 40546 *PRIM*
 Gasoil : SN 21609 *SECON*
 Air1/Luft: SA 16683
 Air2/Luft: SA 16300
 Hydraulic: SH 66354
 Trans/Get: SH 66332

GROUNDMASTER 4500 D

Type mach. TONDEUSE
 Annee/year 2016
 Mot.make YANMAR
 Mot.type 4TNV84TZMTR
 Gasoil : SN 1251
 Trans/Get: SH 66332

GROUNDMASTER 455 D

Type mach. TONDEUSE
 Mot.make PEUGEOT
 Mot.type XUD 9
 cv/hp/ps 55 CH
 Oil/Oel : SO 9000
 Gasoil : SN 001
 Air/Luft : SA 10385 K *->1996*
 Air1/Luft: SA 16059 *1996->RADIALSEAL*
 Air2/Luft: SA 16080 *1996->RADIALSEAL*
 Hydraulic: SH 56107

GROUNDMASTER 455 D

Type mach. TONDEUSE
 Mot.make MITSUBISHI
 Mot.type CWD 22
 Gasoil : SN 001
 Air1/Luft: SA 16059
 Air2/Luft: SA 16080
 Hydraulic: SH 56106

GROUNDMASTER 4700 D

Type mach. TONDEUSE
 Annee/year 2003->
 Mot.make KUBOTA
 Mot.type V 2203 E
 Oil/Oel : SO 6001
 Gasoil : BE 8805 *PREF/VORF*
 Gasoil : SN 901210 *->2007*
 Gasoil : SN 1251 *2008->*
 Air1/Luft: SA 16059 *->2004 O:128MM*
 Air2/Luft: SA 16080
 Air1/Luft: SA 16683 *2004-> O:137MM*
 Air2/Luft: SA 16300
 Cabin air: SC 90186
 Hydraulic: SH 66354 *PPE +*
 Hydraulic: SH 66332

TORO		TORO		TORO	
GROUNDMASTER 4700 D		GROUNDMASTER 62		HI-VAC 66	
Type mach.	TONDEUSE	Type mach.	TONDEUSE	Type mach.	TONDEUSE
Annee/year	2010->	Oil/Oel :	SO 3339	Annee/year	2016
Mot.make	KUBOTA	Ess/Be :	SN 20002	Mot.make	KAWASAKI
Mot.type	V 2403 T	Air/Luft :	SA 10385 K	Mot.type	FJ 180 V
Oil/Oel :	SO 6001	Trans/Get:	SH 56214	Oil/Oel :	T 1636
Gasoil :	SN 1251	GROUNDMASTER 72		Air/Luft :	SA 12501
Air1/Luft:	SA 16683	Type mach.	TONDEUSE	HOVERPRO 450	
Air2/Luft:	SA 16300	Mot.make	RENAULT	Type mach.	TONDEUSE
Hydraulic:	SH 66354	Oil/Oel :	SO 131	Mot.make	HONDA
Hydraulic:	SH 66332	Ess/Be :	RT 1	Mot.type	GCV 135
		Air/Luft :	SA 178	Air/Luft :	SA 12281
		Trans/Get:	SH 56214	HTM	
GROUNDMASTER 4700 D		GROUNDMASTER 7200 D		HTM 175	
Type mach.	TONDEUSE	Type mach.	TONDEUSE	Type mach.	TONDEUSE
Annee/year	2012	Annee/year	2007->	Mot.make	KOHLER
Mot.make	YANMAR	Mot.make	KUBOTA	Mot.type	K 582 QS
Mot.type	4TNV84T	Mot.type	D 1105	Oil/Oel :	SO 3339
Oil/Oel :	SO 6105	Oil/Oel :	SO 6117	Gasoil :	RT 2
Gasoil :	SN 1251	Gasoil :	RT 1	Air/Luft :	SA 11608 K
Air1/Luft:	SA 16683	Gasoil :	SN 901210	Hydraulic:	SH 56107
Air2/Luft:	SA 16300	Gasoil :	SN 1251	HTM 175	
Hydraulic:	SH 66354	Air1/Luft:	SA 16074	Type mach.	TONDEUSE
Hydraulic:	SH 66332	Trans/Get:	SH 66078	Hydraulic:	SH 56760
GROUNDMASTER 4700 D		GROUNDMASTER 7210 D		HYDROJET 3000	
Type mach.	TONDEUSE	Type mach.	TONDEUSE	Type mach.	AERATEUR
Annee/year	2015	Annee/year	2007->	Mot.make	KOHLER
Mot.make	YANMAR	Mot.make	KUBOTA	Oil/Oel :	SO 3339
Mot.type	4TNV86CT	Mot.type	D 1105	Ess/Be :	RT 2
Oil/Oel :	SO 6105	Oil/Oel :	SO 6117	Air/Luft :	SA 12244
Gasoil :	SN 40546	Gasoil :	RT 1	Air/Luft :	SA 12089
Gasoil :	SN 21609	Gasoil :	SN 901210	Hydraulic:	SH 70005
Air1/Luft:	SA 16683	Gasoil :	SN 1251	HYDROJET 3010	
Air2/Luft:	SA 16300	Air1/Luft:	SA 16074	Type mach.	AERATEUR
Hydraulic:	SH 66354	Trans/Get:	SH 66078	Mot.make	KOHLER
Hydraulic:	SH 66332	GROUNDMASTER 7210 D		Oil/Oel :	SO 3335
GROUNDMASTER 52		Type mach.	TONDEUSE	Ess/Be :	RT 2
Type mach.	TONDEUSE	Annee/year	2007->	Air/Luft :	SA 42359
Ess/Be :	SN 20002	Mot.make	BRIGGS-STRATTON	Air/Luft :	SA 22359
Air/Luft :	SA 11608 K	Oil/Oel :	SO 3335	Hydraulic:	SH 56106
Trans/Get:	SH 56214	Ess/Be :	RT 2	GROUNDPRO 2000	
GROUNDMASTER 580 D		Air/Luft :	SA 22359	Type mach.	TONDEUSE
Type mach.	TONDEUSE	Hydraulic:	SH 56106	Mot.make	BRIGGS-STRATTON
Mot.make	MITSUBISHI	GROUNDPRO 2000 D		Mot.type	BRIGGS-STRATTON
Oil/Oel :	SO 6000	Type mach.	TONDEUSE	Oil/Oel :	SO 3335
Gasoil :	SN 25964	Mot.make	VANGUARD	Ess/Be :	RT 2
Gasoil :	SN 40646	Mot.type	DM 850	Air/Luft :	SA 42359
Air1/Luft:	SA 10359 K	Oil/Oel :	T 501	Air/Luft :	SA 22359
Air/Luft :	SA 16580	Gasoil :	SN 40580	Hydraulic:	SH 56106
Hydraulic:	SH 56761	Air/Luft :	SA 16056	GROUNDPRO 2000 D	
GROUNDMASTER 5900 D		Hydraulic:	SH 56106	Type mach.	TONDEUSE
Type mach.	TONDEUSE	GT 2100		Mot.make	KOHLER
Annee/year	2008->	Type mach.	TONDEUSE	Mot.type	SV 7
Mot.make	CUMMINS	Mot.make	KOHLER	Air/Luft :	SA 12399
Mot.type	QSB 3.3	Mot.type	SV 7	GROUNDPRO 2000 D	
Oil/Oel :	SO 10070	Air/Luft :	SA 12399	Type mach.	TONDEUSE
Air1/Luft:	SA 16229	GT 2200		Mot.make	KOHLER
Air2/Luft:	SA 16265	Type mach.	TONDEUSE	Mot.type	SV 7
Hydraulic:	SH 66675	Mot.make	KOHLER	Air/Luft :	SA 12399
Hydraulic:	SH 66354	Mot.type	SV 7	LANDSCAPER	
GROUNDMASTER 5910 D		Air/Luft :	SA 12399	Type mach.	TONDEUSE
Type mach.	TONDEUSE	GT 2300		Air/Luft :	SA 10019
Annee/year	2008->	Type mach.	TONDEUSE	LX 420	
Mot.make	CUMMINS	Mot.make	KOHLER	Type mach.	TRACTEUR
Mot.type	QSB 3.3	Mot.type	SV 7	Mot.make	KOHLER
Oil/Oel :	SO 10070	Air/Luft :	SA 12399	Air/Luft :	SA 12292
Air1/Luft:	SA 16229	GT 2300		LX 460	
Air2/Luft:	SA 16265	Type mach.	TONDEUSE	Type mach.	TRACTEUR
Hydraulic:	SH 66675	Mot.make	KOHLER	Mot.make	KOHLER
Hydraulic:	SH 66354	Mot.type	SV 7	Air/Luft :	SA 12292
GROUNDMASTER 5910 D		Air/Luft :	SA 12399	LX 500	
Type mach.	TONDEUSE	GT 2300		Type mach.	TONDEUSE
Annee/year	2008->	Type mach.	TONDEUSE	Mot.make	KOHLER
Mot.make	CUMMINS	Mot.make	KOHLER	Mot.type	SV 7
Mot.type	QSB 3.3	Mot.type	SV 7	Air/Luft :	SA 12399
Oil/Oel :	SO 10070	Air/Luft :	SA 12399		
Air1/Luft:	SA 16229				
Air2/Luft:	SA 16265				
Hydraulic:	SH 66675				
Hydraulic:	SH 66354				

TORO

MULTI PRO 1100

Type mach. PULVERISATEUR
 Mot.make KOHLER
 Oil/Oel : SO 131
 Ess/Be : SN 5066
 Air/Luft : SA 22359 PREF/VORF
 Air/Luft : SA 42359

MULTI PRO 1200

Type mach. PULVERISATEUR
 Mot.make KOHLER
 Ess/Be : SN 5066
 Air/Luft : SA 22359 PREF/VORF
 Air/Luft : SA 42359
 Hydraulic: SH 56106

MULTI PRO 1250

Type mach. PULVERISATEUR
 Mot.make KOHLER
 Ess/Be : SN 5066
 Air/Luft : SA 22359 PREF/VORF
 Air/Luft : SA 42359
 Hydraulic: SH 56106

MULTI PRO 1750

Type mach. PULVERISATEUR
 Année/year 2016
 Mot.make KOHLER
 Mot.type CH740
 Ess/Be : RT 1
 Air/Luft : SA 12137
 Air/Luft : SA 22137 PREF/VORF
 Hydraulic: SH 56106
 Trans/Get: SH 56106
 Aera/Vent: RT 41 PPE

MULTI PRO 5500

Type mach. PULVERISATEUR
 Mot.make KOHLER
 Oil/Oel : SO 3339
 Ess/Be : RT 1
 Air/Luft : SA 10385 K
 Hydraulic: SH 56106

MULTI PRO 5600

Type mach. PULVERISATEUR
 Mot.make KOHLER
 Oil/Oel : SO 3339
 Ess/Be : RT 1
 Air/Luft : SA 10385 K
 Hydraulic: SH 56106

MULTI PRO 5700 D

Type mach. PULVERISATEUR
 Année/year ->2007
 Oil/Oel : T 8307
 Gasoil : RT 1 IN LINE
 Gasoil : SN 901210
 Air/Luft : SA 16074
 Hydraulic: SH 56106

MULTI PRO 5700 D

Type mach. PULVERISATEUR
 Année/year 2007->
 Oil/Oel : T 8307
 Gasoil : RT 1 IN LINE
 Gasoil : SN 1251
 Air/Luft : SA 16074
 Hydraulic: SH 56106

TORO

MULTI PRO 5800 D

Type mach. PULVERISATEUR
 Mot.make KUBOTA
 Mot.type V1505
 Oil/Oel : SO 6117
 Gasoil : RT 1 IN LINE
 Gasoil : SN 1251
 Air1/Luft: SA 16074
 Air2/Luft: SA 16190
 Hydraulic: SH 66354

PARKMASTER DIESEL

Type mach. TONDEUSE
 Hydraulic: SO 014

PARKMASTER GAS

Type mach. TONDEUSE
 Ess/Be : SN 20002
 Hydraulic: SO 014

PROCORE 648

Type mach. AERATEUR
 Année/year 2004->
 Mot.make KOHLER
 Mot.type CH 680

Oil/Oel : SO 131
 Ess/Be : RT 1
 Air/Luft : SA 22137 PREF/VORF
 Air/Luft : SA 12137
 Hydraulic: SH 56106 +
 Hydraulic: SH 70008
 Aera/Vent: RT 41 PPE

PROFESSIONAL 70"

Type mach. TONDEUSE
 Mot.make KOHLER
 Mot.type K 141 T
 Ess/Be : SN 20002
 Air/Luft : SA 11618
 Air/Luft : SA 21618 PREF/VORF

PROFORCE

Type mach. SOUFFLEUR
 Mot.make KOHLER
 Oil/Oel : SO 131
 Ess/Be : RT 1 +
 Ess/Be : WI 33002
 Air/Luft : SA 22137 PREF/VORF
 Air/Luft : SA 12137
 Aera/Vent: RT 41 PPE

PROFORCE

Type mach. SOUFFLEUR
 Mot.make KOHLER
 Mot.type CH 740 COMMAND
 Oil/Oel : SO 3335
 Ess/Be : RT 1 +
 Ess/Be : WI 33002
 Air1/Luft: SA 16074

PROLINE Z 147

Type mach. TONDEUSE
 Hydraulic: SH 70008

PROLINE Z 153

Type mach. TONDEUSE
 Hydraulic: SH 70008

TORO

PROLINE 32

Type mach. TONDEUSE
 Mot.make KAWASAKI
 Mot.type FB 460 V
 Oil/Oel : T 1636
 Ess/Be : RT 2
 Air/Luft : SA 12303
 Hydraulic: SH 70005

PROLINE 44

Type mach. TONDEUSE
 Mot.make KOHLER
 Mot.type 18 HV 18 S
 Oil/Oel : SO 3335
 Ess/Be : BE 4035
 Air/Luft : SA 11932
 Air/Luft : SA 21932 PREF/VORF
 Hydraulic: SH 70005

PROLINE 52

Type mach. TONDEUSE
 Mot.make KOHLER
 Oil/Oel : T 501
 Air/Luft : SA 11117

PROLINE 53

Type mach. TONDEUSE
 Mot.make BRIGGS-STRATTON
 Oil/Oel : T 1636
 Air/Luft : SA 12175
 Air/Luft : SA 22727 PREF/VORF

PROLINE 91 CM

Type mach. TONDEUSE
 Mot.make KAWASAKI
 Mot.type FH 381 V
 Oil/Oel : T 1636
 Gasoil : SN 20002
 Air/Luft : SA 12368
 Air/Luft : SA 22368 PREF/VORF
 Hydraulic: SH 70008

PROPASS 200

Type mach. EPANDEUR
 Année/year 2013
 Mot.make DAIHATSU
 Mot.type DM 950 D
 Oil/Oel : T 501
 Gasoil : SN 1251
 Air/Luft : SA 16056
 Hydraulic: SH 56106 X2

RC 21 C

Type mach. TONDEUSE
 Mot.make KAWASAKI
 Air/Luft : SA 12360

REELMASTER 2000 D PRO

Type mach. TONDEUSE
 Mot.make VANGUARD
 Mot.type DM 850 D
 Oil/Oel : T 501
 Gasoil : SN 40580
 Air/Luft : SA 16056
 Hydraulic: SH 56106

REELMASTER 216

Type mach. TONDEUSE
 Mot.make KOHLER
 Mot.type M 16 QS
 Gasoil : RT 2
 Air/Luft : SA 11932
 Air/Luft : SA 21932 PREF/VORF
 Hydraulic: SH 56106

TORO		TORO		TORO	
REELMASTER 216 D					
Type mach.	TONDEUSE	Type mach.	TONDEUSE	Type mach.	TONDEUSE
Mot.make	PERKINS	Mot.make	KUBOTA	Annee/year	2010
Oil/Oel :	SO 6103	Mot.type	V 1505	Mot.make	KUBOTA
Gasoil :	SN 21587	Oil/Oel :	SO 6117	Oil/Oel :	SO 6001
Air/Luft :	SA 11608 K	Gasoil :	SN 25106	Gasoil :	SN 21586
Air/Luft :	SA 16056	Air1/Luft:	SA 10385 K	Gasoil :	SN 25106
Hydraulic:	SH 56106	Air2/Luft:	SA 14610	Air1/Luft:	SA 14507 K
		Hydraulic:	SH 76955	Air2/Luft:	SA 14461
REELMASTER 223 D					
Type mach.	TONDEUSE	REELMASTER 335 D		Type mach.	TONDEUSE
Mot.make	mitsubishi	Type mach.	TONDEUSE	Mot.make	MITSUBISHI
Oil/Oel :	T 8307	Mot.make	PEUGEOT	Mot.make	MITSUBISHI
Gasoil :	SN 40580	Mot.type	XUD 9	Oil/Oel :	SO 115
Gasoil :	SBH 1	Oil/Oel :	SO 9000	Gasoil :	FT 6243
Air1/Luft:	SA 10385 K	Gasoil :	SN 001	Air1/Luft:	SA 10385 K
Air2/Luft:	SA 16949	Air/Luft :	SA 10385 K	Air2/Luft:	SA 16949
Hydraulic:	SH 66354	Hydraulic:	SH 56106	Hydraulic:	SH 56761
Hydraulic:	SH 70410			Hydraulic:	SH 66675
Trans/Get:	SH 66078				
		REELMASTER 350 D			
REELMASTER 2300 D					
Type mach.	TONDEUSE	Type mach.	TONDEUSE	Type mach.	TONDEUSE
Mot.make	PERKINS	Mot.make	MITSUBISHI	Mot.make	MITSUBISHI
Oil/Oel :	SO 6103	Oil/Oel :	SO 115	Oil/Oel :	SO 115
Gasoil :	SN 21587	Gasoil :	FT 6243	Gasoil :	FT 6243
Air/Luft :	SA 16056	Gasoil :	SN 25964	Air1/Luft:	SA 10385 K
Hydraulic:	SH 56106	Air/Luft :	SA 10385 K	Air2/Luft:	SA 16949
		Hydraulic:	SH 56761	Hydraulic:	SH 56761
				Hydraulic:	SH 66675
REELMASTER 2600 D					
Type mach.	TONDEUSE	REELMASTER 3500 D 4X4		REELMASTER 4500 D	
Mot.make	PERKINS	Type mach.	TONDEUSE	Type mach.	TONDEUSE
Oil/Oel :	SO 6103	Annee/year	1996->	Mot.make	MITSUBISHI
Gasoil :	SN 21587	Mot.make	PEUGEOT	Mot.make	MITSUBISHI
Air/Luft :	SA 16056	Mot.type	XUD 9	Oil/Oel :	SO 115
Hydraulic:	SH 56106	Oil/Oel :	SO 9000	Gasoil :	FT 6243
		Gasoil :	SN 001	Air1/Luft:	SA 10385 K
REELMASTER 3100 D					
Type mach.	TONDEUSE	REELMASTER 3550 D		REELMASTER 5010 H CROSSTRAX	
Annee/year	->2007	Type mach.	TONDEUSE	Type mach.	TONDEUSE
Mot.make	KUBOTA	Annee/year	2014	Annee/year	2015
Oil/Oel :	SO 6067	Mot.make	KUBOTA	Mot.make	KUBOTA
Gasoil :	RT 1	Mot.type	D 1105 EF02	Mot.type	D 1105
Gasoil :	SN 901210	Oil/Oel :	SO 6105	Oil/Oel :	SO 6067
Air/Luft :	SA 16056	Gasoil :	SN 1251	Gasoil :	BE 8805
Hydraulic:	SH 56106	Air1/Luft:	SA 16056	Gasoil :	SN 1251
		Hydraulic:	SH 56106	Air1/Luft:	SA 16074
REELMASTER 3100 D					
Type mach.	TONDEUSE	REELMASTER 3555 D		REELMASTER 5100 D	
Annee/year	2008->	Type mach.	TONDEUSE	Type mach.	TONDEUSE
Mot.make	KUBOTA	Type carr.	3820	Mot.make	MITSUBISHI
Oil/Oel :	SO 6067	Mot.make	KUBOTA	cv/hp/ps	23 CH
Gasoil :	SN 1251	Mot.type	25CH/18KW	Oil/Oel :	T 8307
Air/Luft :	SA 16056	Oil/Oel :	SO 6105	Gasoil :	SBH 1
Hydraulic:	SH 56106	Gasoil :	SN 1251	Gasoil :	SN 40580
		Air1/Luft:	SA 16056	Air1/Luft:	SA 10385 K
REELMASTER 3100 D					
Type mach.	TONDEUSE	REELMASTER 4000 D		REELMASTER 5200 D	
Annee/year	2008->	Type mach.	TONDEUSE	Type mach.	TONDEUSE
Mot.make	KUBOTA	Type carr.	3820	Mot.make	KUBOTA
Oil/Oel :	SO 6067	Mot.make	KUBOTA	Mot.type	D 1105 T
Gasoil :	SN 1251	Mot.type	V 2203 E	Oil/Oel :	SO 6105
Air/Luft :	SA 16056	Oil/Oel :	SO 6001	Gasoil :	BE 25080
Hydraulic:	SH 56106	Gasoil :	SN 001	Gasoil :	RT 1
		Gasoil :	SN 901210	Gasoil :	SN 901210
REELMASTER 3220 D					
Type mach.	TONDEUSE	REELMASTER 4000 D		REELMASTER 5200 D	
Mot.make	KUBOTA	Type mach.	TONDEUSE	Type mach.	TONDEUSE
Mot.type	V 1305	Mot.make	KUBOTA	Mot.make	KUBOTA
Oil/Oel :	SO 6117	Mot.type	V 2203 E	Mot.type	D 1105 T
Gasoil :	SN 25106	Oil/Oel :	SO 6001	Oil/Oel :	SO 6105
Air1/Luft:	SA 10385 K	Gasoil :	RT 1	Gasoil :	BE 25080
Air2/Luft:	SA 14610	Gasoil :	SN 001	Gasoil :	RT 1
Hydraulic:	SH 56760	Gasoil :	SN 901210	Gasoil :	SN 901210
		Air1/Luft:	SA 16059	Air/Luft :	SA 16074
		Air2/Luft:	SA 16080	Hydraulic:	SH 66354
		Hydraulic:	SH 66675	Hydraulic:	SH 70410
				Trans/Get:	SH 66078

TORO		TORO		TORO	
REELMASTER 5210 D		REELMASTER 5500 D		REELMASTER 6500 D	
Type mach.	TONDEUSE	Type mach.	TONDEUSE	Type mach.	TONDEUSE
Annee/year	->2007	Mot.make	KUBOTA	Annee/year	2001->2007
Mot.make	KUBOTA	Mot.type	D 1105 D	Mot.make	KUBOTA
Mot.type	V 1505 T	Oil/Oel :	SO 6105	Mot.type	V 1505 EU 2
Oil/Oel :	SO 6067	Gasoil :	RT 1	Oil/Oel :	SO 6067
Gasoil :	SN 901210	Gasoil :	SN 901210	Gasoil :	BE 25080
Gasoil :	RT 1	Air/Luft :	SA 16074	Gasoil :	RT 1
Air/Luft :	SA 16074	Hydraulic:	SH 66332	Air1/Luft:	SA 16059
Hydraulic:	SH 66332	Hydraulic:	SH 70410	Air2/Luft:	SA 16080
Direc/Ste:	SH 56106	Trans/Get:	SH 66078	Hydraulic:	SH 66332
REELMASTER 5210 D		REELMASTER 5510 D		REELMASTER 6500 D	
Type mach.	TONDEUSE	Type mach.	TONDEUSE	Type mach.	TONDEUSE
Annee/year	2008->	Annee/year	->2007	Annee/year	2008->
Mot.make	KUBOTA	Mot.make	KUBOTA	Mot.make	KUBOTA
Mot.type	V 1505 T	Mot.type	V 1505 T	Mot.type	KUBOTA
Oil/Oel :	SO 6067	Oil/Oel :	SO 6067	Oil/Oel :	SO 6067
Gasoil :	SN 1251	Gasoil :	SN 901210	Gasoil :	SN 1251
Gasoil :	RT 1	Gasoil :	RT 1	Air1/Luft:	SA 16059
Air/Luft :	SA 16074	Air/Luft :	SA 16074	Air2/Luft:	SA 16080
Hydraulic:	SH 66332	Hydraulic:	SH 66332	Hydraulic:	SH 66332
Direc/Ste:	SH 56106	Direc/Ste:	SH 56106		
REELMASTER 5300 D		REELMASTER 5510 D		REELMASTER 6700 D	
Type mach.	TONDEUSE	Type mach.	TONDEUSE	Type mach.	TONDEUSE
Mot.make	MITSUBISHI	Annee/year	2008->	Annee/year	->2001
Oil/Oel :	T 8307	Mot.make	KUBOTA	Mot.make	PEUGEOT
Gasoil :	SN 40580	Mot.type	V 1505 T	Mot.type	XUD 9
Gasoil :	SBH 1	Oil/Oel :	SO 6067	Oil/Oel :	SO 9000
Air1/Luft:	SA 10385 K	Gasoil :	SN 1251	Gasoil :	SN 001
Air2/Luft:	SA 16949	Air/Luft :	SA 16074	Air1/Luft:	SA 16059
Hydraulic:	SH 66354	Hydraulic:	SH 66332	Air2/Luft:	SA 16080
Hydraulic:	SH 70410	Direc/Ste:	SH 56106	Hydraulic:	SH 66332
Trans/Get:	SH 66078				
REELMASTER 5400 D		REELMASTER 5610 CROSSTRAX		REELMASTER 6700 D	
Type mach.	TONDEUSE	Type mach.	TONDEUSE	Type mach.	TONDEUSE
Mot.make	KUBOTA	Annee/year	->2007	Annee/year	2001->2007
Mot.type	D 1105 T	Mot.make	KUBOTA	Mot.make	KUBOTA
Oil/Oel :	SO 6105	Mot.type	V 1505 T	Mot.type	V 1505 EU 2
Gasoil :	BE 25080	Oil/Oel :	SO 6067	Oil/Oel :	SO 6067
Gasoil :	RT 1	Gasoil :	RT 1	Gasoil :	BE 25080
Gasoil :	SN 901210	Gasoil :	SN 901210	Gasoil :	RT 1
Air/Luft :	SA 16074	Air/Luft :	SA 16059	Air1/Luft:	SA 16059
Hydraulic:	SH 66354	Hydraulic:	SH 66332	Air2/Luft:	SA 16080
Hydraulic:	SH 70410	Direc/Ste:	SH 56106	Hydraulic:	SH 66332
Trans/Get:	SH 66078				
REELMASTER 5410 D		REELMASTER 5610 CROSSTRAX		REELMASTER 6700 D	
Type mach.	TONDEUSE	Type mach.	TONDEUSE	Type mach.	TONDEUSE
Annee/year	->2007	Annee/year	2008->	Annee/year	2008->
Mot.make	KUBOTA	Mot.make	KUBOTA	Mot.make	KUBOTA
Mot.type	V 1505 T	Mot.type	V 1505 T	Mot.type	V 1505 T
Oil/Oel :	SO 6067	Oil/Oel :	SO 6067	Oil/Oel :	SO 6067
Gasoil :	SN 901210	Gasoil :	SN 1251	Gasoil :	SN 1251
Gasoil :	RT 1	Air/Luft :	SA 16059	Air1/Luft:	SA 16059
Air/Luft :	SA 16074	Hydraulic:	SH 66332	Air2/Luft:	SA 16080
Hydraulic:	SH 66332	Direc/Ste:	SH 56106	Hydraulic:	SH 66332
Direc/Ste:	SH 56106				
REELMASTER 5410 D		REELMASTER 6500 D		SAND PRO 14	
Type mach.	TONDEUSE	Type mach.	TONDEUSE	Type mach.	RATEAU BUNKER
Annee/year	2008->	Annee/year	->2001	Mot.make	KOHLER
Mot.make	KUBOTA	Mot.make	PEUGEOT	Mot.type	K 321 S
Mot.type	V 1505 T	Mot.type	XUD 9	Ess/Be :	SN 20002
Oil/Oel :	SO 6067	Oil/Oel :	SO 9000	Air/Luft :	SA 11608 K
Gasoil :	SN 1251	Gasoil :	SN 001	Hydraulic:	SH 56107
Air/Luft :	SA 16074	Air1/Luft:	SA 16059		
Hydraulic:	SH 66332	Air2/Luft:	SA 16080		
Direc/Ste:	SH 56106	Hydraulic:	SH 66332		
REELMASTER 5410 D		SAND PRO 2000			
Type mach.	TONDEUSE	Type mach.	RATEAU BUNKER		
Annee/year	2008->	Mot.make	KOHLER		
Mot.make	KUBOTA	Mot.type	M 12 S		
Mot.type	V 1505 T	Ess/Be :	SN 20002		
Oil/Oel :	SO 6067	Air/Luft :	SA 11932		
Gasoil :	SN 1251	Air/Luft :	SA 21932		
Air/Luft :	SA 16074	Air/Luft :	SA 11608 K		
Hydraulic:	SH 66332	Hydraulic:	SH 56107		
Direc/Ste:	SH 56106				

TORO

SAND PRO 2020 E

Type mach. RATEAU BUNKER
 Mot.make BRIGGS-STRATTON
 Oil/Oel : SO 10001
 Ess/Be : SN 20002
 Air/Luft : SA 22359 PREF/VORF
 Air/Luft : SA 42359 OUI/ODER
 Air/Luft : SA 16056
 Hydraulic: SH 56107

SAND PRO 2040 Z

Type mach. RATEAU BUNKER
 Mot.make KAWASAKI
 Mot.type FX 481 V
 Oil/Oel : SO 10001
 Ess/Be : SN 20002
 Air/Luft: SA 16056

SAND PRO 3000

Type mach. RATEAU BUNKER
 Mot.make KOHLER
 Mot.type M 12 S
 Ess/Be : SN 20002
 Air/Luft : SA 11932
 Air/Luft : SA 21932 PREF/VORF OUI/ODER
 Air/Luft : SA 11608 K
 Hydraulic: SH 56107

SAND PRO 3020 E

Type mach. RATEAU BUNKER
 Mot.make BRIGGS-STRATTON
 Oil/Oel : SO 10001
 Ess/Be : RT 41
 Air/Luft : SA 22359 PREF/VORF
 Air/Luft : SA 42359 OUI/ODER
 Air/Luft : SA 16056
 Hydraulic: SH 56107

SAND PRO 3040

Type mach. RATEAU BUNKER
 Mot.make BRIGGS-STRATTON
 Oil/Oel : SO 10001
 Ess/Be : RT 41
 Gasoil : SN 20002
 Air/Luft : SA 16056
 Hydraulic: SH 56106

SAND PRO 5000

Type mach. RATEAU BUNKER
 Mot.make BRIGGS-STRATTON
 Mot.type 303447
 cv/hp/ps 16 CH
 Oil/Oel : SO 3335
 Gasoil : SN 20002
 Air/Luft : SA 22359 PREF/VORF
 Air/Luft : SA 42359 +
 Air1/Luft: SA 11608 K 1992->1994 OUI/ODER
 Air1/Luft: SA 16056 1995->
 Air2/Luft: SA 16129
 Hydraulic: SH 56107

SAND PRO 5020 E

Type mach. RATEAU BUNKER
 Mot.make BRIGGS-STRATTON
 Oil/Oel : SO 10001
 Ess/Be : RT 41
 Air/Luft : SA 22359 PREF/VORF
 Air/Luft : SA 42359 OUI/ODER
 Air/Luft : SA 16056
 Hydraulic: SH 56107

TORO

SAND PRO 5040

Type mach. RATEAU BUNKER
 Mot.make BRIGGS-STRATTON
 Oil/Oel : SO 10001
 Ess/Be : RT 41 PPE +
 Ess/Be : SN 20002
 Air/Luft : SA 16056
 Hydraulic: SH 56106

SAND TRAP RAKE

Type mach. RATEAU BUNKER
 Mot.make KOHLER
 Mot.type K 181 S

STX 26

Type mach. ROGNEUSE
 Annee/year 2015->
 Hydraulic: SH 51557

SUPER PRO

Type mach. TONDEUSE
 Ess/Be : SN 20002

SW 4200

Type mach. TONDEUSE
 Annee/year 2016
 Mot.make TORO
 Mot.type V-TWIN
 cv/hp/ps 24.5CH
 Oil/Oel : T 1636
 Air/Luft : SA 12885

SW 4220 TIME CUTTER

Type mach. TONDEUSE
 Annee/year 2016
 Mot.make TORO
 Mot.type V-TWIN
 cv/hp/ps 24.5CH
 Oil/Oel : T 1636
 Air/Luft : SA 12885

SW 5000

Type mach. TONDEUSE
 Annee/year 2016
 Mot.make TORO
 Mot.type V-TWIN
 cv/hp/ps 24.5CH
 Oil/Oel : T 1636
 Air/Luft : SA 12885

TIME CUTTER ZS 4200 T

Type mach. TONDEUSE
 Mot.make KAWASAKI
 Mot.type FR 600 V
 Oil/Oel : SO 10001
 Ess/Be : SN 20002
 Air/Luft : SA 12475

TIME CUTTER ZX 440

Type mach. TONDEUSE
 Mot.make KAWASAKI
 Mot.type 585 C
 Oil/Oel : T 1636
 Ess/Be : SN 20105
 Air/Luft : SA 12327

TIME CUTTER 1642 Z

Type mach. TONDEUSE
 Mot.make BRIGGS-STRATTON
 Oil/Oel : SO 10001
 Ess/Be : SN 20105
 Air/Luft : SA 12257
 Air/Luft : SA 22257 PREF/VORF

TORO

TITAN ZX 4820

Type mach. TONDEUSE
 Hydraulic: SH 70182

TITAN ZX 5420

Type mach. TONDEUSE
 Annee/year 2012->
 Mot.make KAWASAKI
 Mot.type FR 691 V
 cv/hp/ps 24 CH
 Oil/Oel : SO 10001
 Ess/Be : RT 1
 Air/Luft : SA 12455

TRAPERAKE S 2000

Type mach. RATEAU BUNKER
 Mot.make KOHLER
 Gasoil : SN 20104
 Air/Luft : SA 11932
 Air/Luft : SA 21932 PREF/VORF
 Hydraulic: SH 56107

TURF PRO 84

Type mach. TONDEUSE
 Mot.make KOHLER
 Mot.type K 582 QS
 Oil/Oel : SO 3339
 Ess/Be : SN 20002
 Air/Luft : SA 11608 K
 Hydraulic: SH 56107

TURF SWEEPER 4800

Type mach. BALAYEUSE
 Mot.make KOHLER
 Oil/Oel : SO 3335
 Ess/Be : RT 1
 Air/Luft : SA 12217
 Hydraulic: SH 56106 ->1995
 Hydraulic: SH 56107 1996->

TURFMASTER

Type mach. TONDEUSE
 Mot.make KAWASAKI
 Mot.type FS 180 V
 Ess/Be : SN 20106
 Air/Luft : SA 12501

TX 1000

Type mach. PORTE OUTILS
 Annee/year 2016
 Mot.make KUBOTA
 Mot.type D 1005-E4
 Oil/Oel : SO 6117
 Hydraulic: SH 56106

WHEEL HORSE

Type mach. TONDEUSE
 Air/Luft : SA 10016

WHEELHORSE 112-6

Type mach. TONDEUSE
 Mot.make KAWASAKI
 Mot.type FB 460 V
 Air/Luft : SA 20303 PREF/VORF
 Air/Luft : SA 12303

TORO

WORKMAN HDX 2

Type mach. TRANSPORTEUR
 Année/year 2010->
 Mot.make DAIHATSU
 Mot.type DM 950 D
 Oil/Oel : T 501
 Gasoil : SN 1251
 Air1/Luft: SA 16056
 Air2/Luft: SA 16129
 Hydraulic: SH 56106
 Trans/Get: SH 56106

WORKMAN HDX 4WD

Type mach. TRANSPORTEUR
 Mot.make KUBOTA
 Mot.type FI 972 ESSENCE
 cv/hp/ps 33 CH
 Oil/Oel : SO 6099
 Air1/Luft: SA 16074
 Hydraulic: SH 56106 x2
 Trans/Get: SH 56106

WORKMAN HDX-D

Type mach. TRANSPORTEUR
 Type carr. 07385TC
 Mot.make KUBOTA
 Mot.type D 902
 cv/hp/ps 23CH/17KW
 Oil/Oel : SO 6099
 Gasoil : SN 1251
 Air1/Luft: SA 16074
 Hydraulic: SH 56106

WORKMAN HDX-D 4WD

Type mach. TRANSPORTEUR
 Année/year 2010->
 Mot.make DAIHATSU
 Mot.type DM 950 D
 Oil/Oel : T 501
 Gasoil : SN 1251
 Air1/Luft: SA 16056
 Air2/Luft: SA 16129
 Hydraulic: SH 56106
 Trans/Get: SH 56106

WORKMAN MDX 7273 TC

Type mach. TRANSPORTEUR
 Mot.make VANGUARD
 Oil/Oel : SO 10001
 Ess/Be : SN 20002 IN LINE
 Air/Luft : SA 16056

WORKMAN 1100

Type mach. TRANSPORTEUR
 Ess/Be : RT 1
 Air/Luft : SA 16056

WORKMAN 2100

Type mach. TRANSPORTEUR
 Mot.make VANGUARD
 Oil/Oel : SO 10001
 Ess/Be : SN 20002
 Air/Luft : SA 16056

WORKMAN 2100

Type mach. TRANSPORTEUR
 Année/year 2008->
 Mot.make BRIGGS-STRATTON
 Oil/Oel : SO 10001
 Ess/Be : SN 20002
 Air/Luft : SA 16056

TORO

WORKMAN 2100

Type mach. TRANSPORTEUR
 Année/year 2000->2007
 Oil/Oel : SO 3335
 Ess/Be : RT 1
 Air/Luft : SA 16056

WORKMAN 2100 E

Type mach. TRANSPORTEUR
 Oil/Oel : T 1634
 Gasoil : RT 2
 Air/Luft : SA 16056

WORKMAN 2110

Type mach. TRANSPORTEUR
 Année/year 2008->
 Mot.make BRIGGS-STRATTON
 Oil/Oel : SO 10001
 Ess/Be : SN 20002
 Air/Luft : SA 16056

WORKMAN 2110

Type mach. TRANSPORTEUR
 Année/year 2000->2007
 Oil/Oel : SO 3335
 Ess/Be : RT 1
 Air/Luft : SA 16056

WORKMAN 3000

Type mach. TRANSPORTEUR
 Mot.make MITSUBISHI
 cv/hp/ps 27 CH
 Oil/Oel : T 8307
 Gasoil : SN 149
 Air/Luft : SA 11608 K
 Hydraulic: SH 56106

WORKMAN 3000

Type mach. TRANSPORTEUR
 Mot.make MITSUBISHI
 cv/hp/ps 21 CH
 Oil/Oel : T 8307
 Gasoil : SN 40580
 Air/Luft : SA 10385 K
 Hydraulic: SH 56106

WORKMAN 3100

Type mach. TRANSPORTEUR
 Année/year ->2002
 Oil/Oel : SO 131
 Ess/Be : SN 20002
 Air/Luft : SA 22359 PREF/VORF
 Air/Luft : SA 42359
 Hydraulic: SH 56106

WORKMAN 3100

Type mach. TRANSPORTEUR
 Année/year 2002->
 Oil/Oel : SO 131
 Ess/Be : SN 20002
 Air/Luft : SA 22137 PREF/VORF
 Air/Luft : SA 12137
 Hydraulic: SH 56106

WORKMAN 3120

Type mach. TRANSPORTEUR
 Oil/Oel : SO 131
 Ess/Be : SN 20002
 Air/Luft : SA 22359 PREF/VORF
 Air/Luft : SA 42359
 Hydraulic: SH 56106

TORO

WORKMAN 3200

Type mach. TRANSPORTEUR
 Année/year ->1998
 Mot.make MITSUBISHI
 Mot.type 3 G 83
 Oil/Oel : T 600
 Ess/Be : RT 2
 Air/Luft : SA 11608 K
 Hydraulic: SH 56106

WORKMAN 3200

Type mach. TRANSPORTEUR
 Année/year 1999->
 Oil/Oel : T 8307
 Ess/Be : RT 1
 Air1/Luft: SA 16056
 Air2/Luft: SA 16129
 Trans/Get: SH 56106

WORKMAN 3210

Type mach. TRANSPORTEUR
 Oil/Oel : T 8307
 Ess/Be : SN 20002
 Air1/Luft: SA 16056
 Air2/Luft: SA 16129
 Hydraulic: SH 56106

WORKMAN 3220

Type mach. TRANSPORTEUR
 Oil/Oel : T 8307
 Ess/Be : SN 20002
 Air1/Luft: SA 16056
 Air2/Luft: SA 16129
 Hydraulic: SH 56106

WORKMAN 3220 D

Type mach. TRANSPORTEUR
 Mot.make MITSUBISHI
 Oil/Oel : T 8307
 Gasoil : SBH 1 PPE
 Gasoil : SN 40580
 Air1/Luft: SA 16056
 Air2/Luft: SA 16129
 Hydraulic: SH 56106

WORKMAN 3300 D

Type mach. TRANSPORTEUR
 Année/year ->2002
 Mot.make MITSUBISHI
 Mot.type L 3 C
 Oil/Oel : T 8307
 Gasoil : SBH 1 PPE
 Gasoil : SN 40580
 Air1/Luft: SA 11608 K ->1998
 Air1/Luft: SA 16056 1998->RADIALSEAL
 Air2/Luft: SA 16129
 Hydraulic: SH 56106

WORKMAN 3300 D

Type mach. TRANSPORTEUR
 Année/year 2002->
 Mot.make DAIHATSU
 Mot.type DM 950 D
 Oil/Oel : T 501
 Gasoil : SN 40580
 Gasoil : SBH 1 PPE
 Air1/Luft: SA 16056
 Air2/Luft: SA 16129
 Hydraulic: SH 56106 X2

TORO

WORKMAN 3310 D

Type mach. TRANSPORTEUR
 Mot.make MITSUBISHI
 Oil/Oel : T 8307
 Gasoil : SBH 1 PPE
 Gasoil : SN 40580
 Air1/Luft: SA 16056
 Air2/Luft: SA 16129
 Hydraulic: SH 56106

WORKMAN 3420

Type mach. TRANSPORTEUR
 Oil/Oel : T 8307
 Ess/Be : SN 20002
 Air/Luft : SA 16056
 Hydraulic: SH 56106

WORKMAN 4200

Type mach. TRANSPORTEUR
 Annee/year ->1999
 Oil/Oel : T 8307
 Ess/Be : SN 20002
 Air/Luft : SA 11608 K
 Hydraulic: SH 56106

WORKMAN 4200

Type mach. TRANSPORTEUR
 Annee/year 1999->
 Oil/Oel : T 8307
 Ess/Be : RT 1
 Air1/Luft: SA 16056
 Air2/Luft: SA 16129
 Hydraulic: SH 56106

WORKMAN 4300 D

Type mach. TRANSPORTEUR
 Annee/year ->2002
 Mot.make MITSUBISHI
 Mot.type L 3 E
 Oil/Oel : T 8307
 Gasoil : SBH 1 PPE
 Gasoil : SN 40580
 Air1/Luft: SA 11608 K ->1998
 Air1/Luft: SA 16056 1998->RADIALSEAL
 Air2/Luft: SA 16129
 Hydraulic: SH 56106

WORKMAN 4300 D 4WD

Type mach. TRANSPORTEUR
 Annee/year 2002->
 Mot.make BRIGGS/DAIHATSU
 Mot.type DM 950 D
 Oil/Oel : T 501
 Gasoil : SN 40580
 Gasoil : SBH 1 PPE
 Air1/Luft: SA 16056
 Air2/Luft: SA 16129
 Trans/Get: SH 56106

WORKMASTER

Type mach. TRANSPORTEUR
 Ess/Be : SN 20002
 Air/Luft : SA 10793 OUI/ODER
 Air/Luft : SA 11608 K
 Hydraulic: SH 56107

Z-MASTER G3 COMMERCIAL

Type mach. TONDEUSE
 Annee/year 2011->
 Type carr. 74902 TE
 Mot.make KAWASAKI
 Mot.type FX 65 TV
 Oil/Oel : SO 10001
 Ess/Be : RT 2
 Air/Luft : SA 16074

TORO

ZMASTER 593 D COMMERCIAL

Type mach. TONDEUSE
 Annee/year 2008->
 Mot.make KUBOTA
 Mot.type D 982
 Oil/Oel : SO 6099
 Gasoil : SN 40646
 Air/Luft : SA 16056
 Hydraulic: SH 70005

ZMASTER 597 D COMMERCIAL

Type mach. TONDEUSE
 Mot.make DAIHATSU
 Oil/Oel : T 501
 Gasoil : FT 7270
 Air/Luft : SA 16056
 Hydraulic: SH 56107

ZS 3200

Type mach. TONDEUSE
 Annee/year 2015
 Mot.make TORO
 Mot.type LC1P92F
 Oil/Oel : T 1636
 Ess/Be : RT 2
 Air/Luft : SA 12890

ZS 3200 S

Type mach. TONDEUSE
 Annee/year 2016
 Mot.make TORO
 Mot.type 452C
 Oil/Oel : T 1636
 Air/Luft : SA 12890

ZS 4200

Type mach. TONDEUSE
 Annee/year 2015
 Mot.make TORO
 Mot.type LC1P92F
 Oil/Oel : T 1636
 Ess/Be : RT 2
 Air/Luft : SA 12890

ZS 4200 S

Type mach. TONDEUSE
 Annee/year 2016
 Mot.make TORO
 Mot.type 452C
 Oil/Oel : T 1636
 Air/Luft : SA 12890

ZS 4200 T

Type mach. TONDEUSE
 Annee/year 2016
 Mot.make TORO
 Mot.type V-TWIN
 cv/hp/ps 24.5CH
 Oil/Oel : T 1636
 Air/Luft : SA 12885

ZS 5000

Type mach. TONDEUSE
 Annee/year 2016
 Mot.make TORO
 Mot.type V-TWIN
 cv/hp/ps 24.5CH
 Oil/Oel : T 1636
 Air/Luft : SA 12885

1000

Type mach. TONDEUSE
 Mot.make KAWASAKI
 Mot.type FE 120 G
 Air/Luft : SA 12321

TORO

22205 TE

Type mach. TONDEUSE
 Annee/year 2014
 Mot.make KAWASAKI
 Mot.type FJ 180V
 Oil/Oel : T 1636
 Air/Luft : SA 12501

22291

Type mach. TONDEUSE
 Annee/year 2014
 Mot.make KAWASAKI
 Mot.type FJ 180V
 Air/Luft : SA 12360
 Air/Luft : SA 22360 PREF/VORF

44

Type mach. TONDEUSE
 Mot.make KAWASAKI
 Mot.type FC 420 V
 Oil/Oel : T 1636
 Air/Luft : SA 12311
 Air/Luft : SA 22311 PREF/VORF

482

Type mach. TONDEUSE
 Mot.make BRIGGS-STRATTON
 Air/Luft : SA 12424

520 LXI WHELL

Type mach. TONDEUSE
 Mot.make KAWASAKI
 Mot.type FD 620 D
 Air/Luft : SA 22310 PREF/VORF
 Trans/Get: SH 56214 HYDROST

523 DXI

Type mach. TRACTEUR
 Type carr. 73590
 Mot.make DAIHATSU
 Mot.type DM 850 D
 Oil/Oel : T 501
 Gasoil : SN 40580
 Air/Luft : SA 16056
 Hydraulic: SH 56214

66"RAKE-O-VAC

Type mach. BALAYEUSE
 Mot.make KOHLER
 Oil/Oel : SO 131
 Ess/Be : RT 2
 Air/Luft : SA 12217 MOT/ENG
 Air/Luft : SA 11608 K ASP/SAUGFILT

675 GTS

Type mach. TONDEUSE
 Mot.make BRIGGS-STRATTON
 Air/Luft : SA 11120

TRACMASTER

TC 07 TURF CUTTER

Type mach. DEPLAQUEUSE
 Annee/year 2015
 Mot.make HONDA
 Mot.type GX 160
 Air/Luft : SA 12821

TRILO

BRL 120

Type mach. ENGAGONNEUSE
 Année/year 2006
 Mot.make DEUTZ
 Mot.type BF3L2011
 cv/hp/ps 48CH/36KW
 Oil/Oel : SO 434
 Gasoil : SN 556

TRU-TURF

RS 48-11 C

Type mach. AERATEUR
 Mot.make HONDA
 Mot.type GX 200
 Air/Luft : SA 12821
 Hydraulic: SH 56560
 Aera/Vent: FS 230

TS INDUSTRIE

GS PUMA 35 D

Type mach. BROYEUR
 Année/year 2016
 Mot.make KUBOTA
 Mot.type V 1505-EU1
 Oil/Oel : SO 6117
 Gasoil : SN 21586
 Gasoil : SN 25106
 Air1/Luft: SA 16578
 Air2/Luft: SA 16298
 Hydraulic: SH 63301

TURFCO

COUPE BORDURE

Type mach. COUPE BORDURE
 Mot.make BRIGGS-STRATTON
 Air/Luft : SA 11120

TOP DRESSER

Type mach. SABLEUSE
 Mot.make HONDA
 Mot.type GX 160
 Air/Luft : SA 12821

TURFCO TURBINE

Type mach. BLOWER
 Mot.make KOHLER
 Mot.type CH 740 COMMAND
 Oil/Oel : SO 3335
 Gasoil : RT 1
 Air1/Luft: SA 16074
 Air2/Luft: SA 16190

WINDESPIN 1530

Type mach. SABLEUSE
 Année/year 2012
 Mot.make BRIGGS-STRATTON
 Oil/Oel : SO 10001
 Air/Luft : SA 42359
 Hydraulic: SH 56555

TWOSE

DECOMPT

Type mach. DECOMPACTEUR
 Hydraulic: SH 63161
 Hydraulic: SH 76115

ROULEAU

Type mach. COMPACTEUR
 Mot.make HONDA
 Air/Luft : SA 12821

TYM

VOIR AUSSI/SEE/SIEHE BRANSON

T 233 HST

Type mach. TRACTEUR
 Année/year 2005->
 Mot.make MITSUBISHI
 Mot.type S3L

Oil/Oel : T 600
 Gasoil : SN 21587
 Air1/Luft: SA 16074
 Air2/Luft: SA 16190
 Trans/Get: SH 66266 HST

T 273 HST

Type mach. TRACTEUR
 Année/year 2005->
 Mot.make MITSUBISHI
 Mot.type S3L2

Oil/Oel : T 600
 Gasoil : SN 21587
 Air1/Luft: SA 16074
 Air2/Luft: SA 16190
 Trans/Get: SH 66266 HST

T 290

Type mach. TRACTEUR
 Année/year 2005->
 Mot.make KUBOTA
 Mot.type D-1503
 Air/Luft : SA 10385 K

T 330 HST

Type mach. TRACTEUR
 Année/year 2005->
 Mot.make KUBOTA
 Mot.type D 1503

Air/Luft : SA 10385 K
 Trans/Get: SH 66266 HST

T 353

Type mach. TRACTEUR
 Année/year 2005->
 Mot.make MITSUBISHI

Oil/Oel : T 8307
 Gasoil : SN 21599
 Air1/Luft: SA 16074
 Air2/Luft: SA 16190
 Hydraulic: SH 77921

T 390

Type mach. TRACTEUR
 Année/year 2005->
 Mot.make KUBOTA
 Mot.type V 2203
 Hydraulic: SH 60224

TYM

T 430

Type mach. TRACTEUR
 Année/year 2005->
 Mot.make KUBOTA
 Mot.type V 2203
 Oil/Oel : SO 6115
 Gasoil : SN 20046
 Air1/Luft: SA 18055
 Air2/Luft: SA 18056
 Hydraulic: SH 60224

T 431

Type mach. TRACTEUR
 Année/year 2005->
 Mot.make KUBOTA
 Mot.type V 2203

Air/Luft : SA 18058
 Hydraulic: SH 60224

T 433

Type mach. TRACTEUR
 Mot.make PERKINS
 Mot.type 404D22

Oil/Oel : SO 11110
 Gasoil : SN 21586
 Gasoil : SN 001
 Air1/Luft: SA 16683
 Air2/Luft: SA 16080
 Hydraulic: SH 60531

T 503

Type mach. TRACTEUR
 Mot.make PERKINS

Oil/Oel : SO 11110
 Gasoil : SN 001
 Air1/Luft: SA 16683
 Air2/Luft: SA 16080
 Hydraulic: SH 60531

T 550

Type mach. TRACTEUR
 Année/year 2005->
 Mot.make JOHN DEERE

Oil/Oel : SO 014
 Gasoil : SN 70125

T 603 PS

Type mach. TRACTEUR
 Mot.make PERKINS

Oil/Oel : SO 11110
 Gasoil : SN 001
 Air1/Luft: SA 16683
 Air2/Luft: SA 16300
 Hydraulic: SH 60531

T 700

Type mach. TRACTEUR
 Année/year 2005->
 Mot.make JOHN DEERE
 Mot.type 3029 T

Oil/Oel : SO 10067
 Gasoil : SN 70125
 Hydraulic: SH 60550

UNIAREEN

CR 125 P

Type mach. PULVERISATEUR
 Mot.make HONDA
 Mot.type GX 120
 Air/Luft : SA 12822

UNIGREEN

CR 110 P

Type mach. POMPE A EAU
 Année/year 2000
 Mot.make BRIGGS-STRATTON
 Mot.type 1036E1
 Air/Luft : SA 11132

UNIMEC

FG 33-04

Type mach. MINI DUMPER
 Mot.make HONDA
 Mot.type GX160

FG 33-06

Type mach. MINI DUMPER
 Mot.make HONDA
 Mot.type GX200

UNIVERSAL AGRI

10220

Type mach. FRAISE A NEIGE
 Mot.make MAG
 Mot.type 1040 SRL
 Air/Luft : SA 17312

URSUS

KOSIARKA G-317

Type mach. TRACTEUR
 Mot.make BRIGGS-STRATTON

UR-BP 508-260

Type mach. DEBROUSSILLEUS

UR-CST52-400 W

Type mach. TRONCONNEUSE

UR-LS 48575 EX

Type mach. TONDEUSE
 Mot.make BRIGGS-STRATTON
 Mot.type 575 EX

VANDAELE

TV 150

Type mach. BROYEUR
 Mot.make LOMBARDINI
 Mot.type LDW 2004
 Oil/Oel : SO 8000
 Gasoil : SN 039
 Air1/Luft: SA 16578
 Air2/Luft: SA 16298
 Hydraulic: CR 30/3
 Hydraulic: SH 77005

RETOUR/RUCK
 ASP/SAUGFILT

VANDAELE

TV 150

Type mach. BROYEUR
 Mot.make HATZ
 Mot.type 2 L 41 C
 Oil/Oel : SO 053
 Gasoil : RT 1
 Gasoil : SN 039
 Air/Luft : SA 10126
 Hydraulic: CR 30/3

PREF/VORF

TV 16-22

Type mach. BROYEUR
 Année/year 2016->
 Mot.make HATZ
 Mot.type 3L41C
 Oil/Oel : SO 053
 Gasoil : RT 7
 Gasoil : SN 556
 Air/Luft : SA 10126

PREF/VORF

TV 160 HD

Type mach. BROYEUR
 Mot.make LOMBARDINI
 Mot.type LDW 2004
 Oil/Oel : SO 8000
 Gasoil : SN 039
 Air1/Luft: SA 16578
 Air2/Luft: SA 16298
 Hydraulic: CR 30/3
 Hydraulic: SH 77005

RETOUR/RUCK
 ASP/SAUGFILT

TV 18-23 ECOLOGIC

Type mach. BROYEUR
 Année/year 2014
 Mot.make HATZ
 Mot.type 3L41C
 Oil/Oel : SO 053
 Gasoil : RT 7
 Gasoil : SN 556
 Air/Luft : SA 10126
 Hydraulic: CR 30/3
 Hydraulic: CR 180/03

PREF/VORF

+

TV 18-23 V

Type mach. BROYEUR
 Année/year 2011->
 Mot.make HATZ
 Mot.type 3L41C
 Oil/Oel : SO 053
 Gasoil : RT 7
 Gasoil : SN 556
 Air/Luft : SA 10126
 Hydraulic: CR 30/3

PREF/VORF

TV 20

Type mach. BROYEUR
 Mot.make LOMBARDINI
 Oil/Oel : SO 128
 Gasoil : SN 555

TV 250

Type mach. BROYEUR
 Mot.make HATZ
 Mot.type 4 L 40 C
 Oil/Oel : SO 053
 Gasoil : RT 16
 Gasoil : SN 556
 Air/Luft : SA 10126

PREF/VORF

X2

VANDAELE

TVL 22-12

Type mach. BROYEUR
 Mot.make KUBOTA
 Mot.type V 1505
 Oil/Oel : SO 6117
 Gasoil : BE 8805
 Gasoil : SN 25106
 Air1/Luft: SA 16074
 Air2/Luft: SA 16190

PREF/VORF

VARISCO

ADELA DDR 585

Type mach. TONDEUSE
 Mot.make HONDA
 Mot.type GX160

VERMEER

BC 1000 I

Type mach. BROYEUR
 Mot.make DEUTZ
 Mot.type F 4 L 1011 FL
 Oil/Oel : SO 434
 Gasoil : SN 556
 Hydraulic: SH 56560

BC 1000 XL

Type mach. BROYEUR
 Mot.make CUMMINS
 Oil/Oel : T 1637
 Gasoil : SN 25008
 Air1/Luft: SA 16229
 Air2/Luft: SA 16265

BC 150

Type mach. BROYEUR
 Année/year 2003
 Mot.make KUBOTA
 Mot.type V 1505
 Oil/Oel : SO 6117
 Air/Luft : SA 16074
 Hydraulic: SH 56106

BC 160 XL

Type mach. BROYEUR
 Année/year 2009->
 Mot.make KOHLER

BC 190 XL

Type mach. BROYEUR
 Année/year 2016
 Mot.make KUBOTA
 Mot.type V 2203-M-EU32
 Oil/Oel : SO 6205
 Air1/Luft: SA 16580
 Air2/Luft: SA 16302
 Hydraulic: SH 56106

BC 600 XL

Type mach. BROYEUR
 Année/year 2003->
 Mot.make KOHLER
 Mot.type PRO 27
 Oil/Oel : SO 3335
 Gasoil : RT 1
 Air1/Luft: SA 16074
 Air2/Luft: SA 16190
 Hydraulic: SH 56106

VERMEER		VERMEER		VERT IMPORT	
BC 625 A 1		SC 292		18-46	
Type mach.	BROYEUR	Type mach.	ROGNEUSE	Type mach.	TONDEUSE
Annee/year	2005->	Annee/year	2014	Mot.make	BRIGGS-STRATTON
Gasoil :	MO 5296	Mot.make	KOHLER	Mot.type	TWIN II 18
Gasoil :	SN 001	Oil/Oel :	SO 3335	Ess/Be :	RT 2
Air/Luft :	SA 11608 K	Gasoil :	RT 1	Air/Luft :	SA 46176
Hydraulic:	SH 56560	Air1/Luft:	SA 16074	Air/Luft :	SA 22359
		Air2/Luft:	SA 16190		PREF/VORF
		Hydraulic:	SH 56106		
BC 625 I		SC 50 TX		VIKING	
Type mach.	BROYEUR	Type mach.	DESSOUCHEUSE	VOIR AUSSI/SEE/SIEHE STIHL	
Oil/Oel :	T 7312	Mot.make	CATERPILLAR	Type mach.	.
Gasoil :	FT 6238	Mot.type	3024 C	GB 460 C	
Air/Luft :	SA 11608 K	Oil/Oel :	SO 11110	Type mach.	BROYEUR
Hydraulic:	SH 56560	Gasoil :	SN 5066	Mot.make	BRIGGS-STRATTON
		Gasoil :	FT 6238	Mot.type	11.5 HP
		Air1/Luft:	SA 16059	Air/Luft :	SA 12358
		Air2/Luft:	SA 16080	Air/Luft :	SA 22358
		Hydraulic:	SH 56753		PREF/VORF
CTX 100		SC 5025		HB 585	
Type mach.	PORTE OUTILS	Type mach.	DESSOUCHEUSE	Type mach.	MOTOBINEUSE
Annee/year	2018	Mot.make	PERKINS	Mot.make	KOHLER
Mot.make	KOHLER	Mot.type		Mot.type	COURAGE
Mot.type	KDI1903TCR	Oil/Oel :	SO 11040	Air/Luft :	SA 12292
Oil/Oel :	SO 7127	Gasoil :	SN 5066	MB 443	
Gasoil :	SN 25098	Gasoil :	FT 6238	Type mach.	TONDEUSE
Air1/Luft:	SA 16059	Air1/Luft:	SA 16059	Mot.make	BRIGGS-STRATTON
Air2/Luft:	SA 16080	Air2/Luft:	SA 16080	Mot.type	277310
Aera/Vent:	TCO 512	Hydraulic:	SH 56760		
SC 130		SC 60 TX		MB 448 T	
Type mach.	ROGNEUSE	Type mach.	DESSOUCHEUSE	Type mach.	TONDEUSE
Mot.make	HONDA	Mot.make	CATERPILLAR	Mot.make	BRIGGS-STRATTON
Air/Luft :	SA 12000	Mot.type	3024 C	Air/Luft :	SA 12720
		Oil/Oel :	SO 11110	MB 448 T	
		Gasoil :	SN 5066	Type mach.	TONDEUSE
		Gasoil :	FT 6238	Mot.make	BRIGGS-STRATTON
		Air1/Luft:	SA 16059	Mot.type	SERIE 575EXRS
		Air2/Luft:	SA 16080	Air/Luft :	SA 12706
		Hydraulic:	SH 56760		
SC 252		VERTS LOISIRS		MB 448 TC	
Type mach.	ROGNEUSE	APPOLO 8		Type mach.	TONDEUSE
Annee/year	2003->	Type mach.	TONDEUSE	Mot.make	BRIGGS-STRATTON
Mot.make	KOHLER	Mot.make	HONDA	Mot.type	SERIE 575EXRS
Mot.type	PRO 25	Mot.type	GXV 270	Air/Luft :	SA 12706
Oil/Oel :	SO 128	Air/Luft :	SA 12405	MB 448 TX	
Gasoil :	RT 1	B 15,5 H 92		Type mach.	TONDEUSE
Air1/Luft:	SA 16074	Type mach.	TONDEUSE	Mot.make	BRIGGS-STRATTON
Air2/Luft:	SA 16190	Mot.make	BRIGGS-STRATTON	Mot.type	SERIE 575EXRS
Hydraulic:	SH 56106	Air/Luft :	SA 12358	Air/Luft :	SA 12706
		VL 390 H 36		MB 450 X	
		Type mach.	TONDEUSE	Type mach.	TONDEUSE
		Mot.make	HONDA	Mot.make	BRIGGS-STRATTON
		Mot.type	GXV 390	Air/Luft :	SA 10058
		Air/Luft :	SA 12405	MB 455	
				Type mach.	TONDEUSE
				Mot.make	BRIGGS-STRATTON
				MB 505	
				Type mach.	TONDEUSE
				Mot.make	BRIGGS-STRATTON

VIKING		VIKING		WALKER	
MB 545 T	TONDEUSE BRIGGS-STRATTON SERIE 650 Air/Luft : SA 11120	MR 380	TONDEUSE BRIGGS-STRATTON 10,5 CH Gasoil : SN 20104 OU/ODER Gasoil : SN 20105 Air/Luft : SA 10003 MOUSSE OU/ODER Air/Luft : SA 12016 H:62MM OU/ODER Air/Luft : SA 12017 H:77MM	MD	TONDEUSE KUBOTA D 722 E Oil/Oel : SO 6067 Gasoil : SN 21589 Air1/Luft: SA 16056 Air2/Luft: SA 16129
MB 545.0	TONDEUSE BRIGGS-STRATTON Air/Luft : SA 11120	MT 5097 K	TRACTEUR 2006 KAWASAKI FH 481 V T 1636 RT 2 SA 12355	MT	TONDEUSE KOHLER CH 20 SO 131 SA 16056 SA 16129
MB 555	TONDEUSE BRIGGS-STRATTON Air/Luft : SA 11120	MT 5097.0 G	TRACTEUR BRIGGS-STRATTON 21B807 SA 22358 PREF/VORF SA 12358	MT	TONDEUSE KOHLER LH 755 EFI SO 131 SN 20002 SA 16056 SA 16129
MB 555 PRO	TONDEUSE BRIGGS-STRATTON 6,5 CH	MT 5097.1 C	TRACTEUR BRIGGS-STRATTON 4155 Ess/Be : SN 20104 Air/Luft : SA 12701	WEEDINGTECH	
MB 6 RW	TONDEUSE BRIGGS-STRATTON Air/Luft : SA 11120	MT 580	TONDEUSE BRIGGS-STRATTON 28 M707 SN 20105 SA 12017 SA 22017 PREF/VORF	MW	DESHERBEUSE 2018 LOMBARDINI 15LD350/S SO 8010 SN 80008 IN LINE + Gasoil : SN 001 CART/EINS Air/Luft : SA 12450
MB 650 T	TONDEUSE KOHLER XT800	MT 6127.OKL	TRACTEUR 2015 KAWASAKI FH 580 V T 1636 SN 20002 SA 12327	WEIBANG	
MB 650-0 T	TONDEUSE BRIGGS-STRATTON 278057 Air/Luft : SA 11120	MTS 6112.0	TRACTEUR BRIGGS-STRATTON 31A607 SA 22257 PREF/VORF SA 12257	WB 536 SB	TONDEUSE BRIGGS-STRATTON SA 11120
MB 650-0 TK	TONDEUSE 2008-> KAWASAKI FJ 180 SA 12360 SA 22360 PREF/VORF	TONDEUSE	TONDEUSE BRIGGS-STRATTON 122672-0107 T 1636 SA 12727 SA 22727 PREF/VORF	WESTWOOD	
MB 756 GS	TONDEUSE KAWASAKI FJ 180 SA 12501	WALBRO		S 1100	TONDEUSE BRIGGS-STRATTON SA 10000
MB 756 YC	TONDEUSE KAWASAKI FJ 180V T 1636 RT 2 SA 12501	MB 231 F	DEBROUSSILLEUS ROBIN SA 12200	WHITE	
MR 210	TONDEUSE BRIGGS-STRATTON 10 HP SN 20105 SA 12016 SA 22016 PREF/VORF			ET 13	TONDEUSE BRIGGS-STRATTON 13 HP SA 12017
MR 340	TONDEUSE BRIGGS-STRATTON 10,5 CH Gasoil : SN 20104 OU/ODER Gasoil : SN 20105 Air/Luft : SA 10003 MOUSSE/FOAM OU/ODER Air/Luft : SA 12016 H:62MM OU/ODER Air/Luft : SA 12017 H:77MM				

WIEDENMANN

LEAF MASTER

Type mach. ASPIRATEUR
 Mot.make HONDA
 Mot.type GX 340
 Air/Luft : SA 12000

WOLF

A 80 B

Type mach. TONDEUSE
 Mot.make BRIGGS-STRATTON
 Mot.type 280 H07 I/CAVS
 Air/Luft : SA 12701

A 80 H

Type mach. TONDEUSE
 Mot.make HONDA
 Mot.type GXV 390

A 80 PRO

Type mach. TONDEUSE
 Mot.make KAWASAKI
 Mot.type FH 430 V
 Oil/Oel : T 1636
 Gasoil : SN 20002
 Air/Luft : SA 22355 PREF/VORF
 Air/Luft : SA 12355

BP 46

Type mach. TONDEUSE
 Mot.make BRIGGS-STRATTON
 Air/Luft : SA 12824

EXPERT 53 BA

Type mach. TONDEUSE
 Mot.make BRIGGS-STRATTON
 Air/Luft : SA 12408

GTA B4M

Type mach. TONDEUSE
 Mot.make BRIGGS-STRATTON

M 53I

Type mach. TONDEUSE
 Mot.make BRIGGS-STRATTON

RM 46 B

Type mach. TONDEUSE
 Mot.make BRIGGS-STRATTON
 Air/Luft : SA 11120

RT 53 K

Type mach. TONDEUSE
 Annee/year 2006
 Mot.make KAWASAKI
 Mot.type FC180V
 Air/Luft : SA 12323

RTK F56

Type mach. TONDEUSE
 Mot.make KAWASAKI
 Air/Luft : SA 12305

SCOOTER SV 4

Type mach. TONDEUSE
 Mot.make TECUMSEH
 Mot.type VLV 60
 Air/Luft : SA 12103

WOLF

T 51 B2F

Type mach. TONDEUSE
 Mot.make BRIGGS-STRATTON

T 51 K2F

Type mach. TONDEUSE
 Mot.make KAWASAKI
 Mot.type FC 180 V OHC
 Air/Luft : SA 12323

T 51 K2P

Type mach. TONDEUSE
 Annee/year 2006
 Mot.make KAWASAKI
 Air/Luft : SA 12170

UV 40 D

Type mach. SCARIFICATEUR
 Mot.make BRIGGS-STRATTON
 Mot.type 550 SERIES
 Air/Luft : SA 12453

WORMS

SFL 500

Type mach. SOUFFLEUR
 Annee/year 2007->
 Air/Luft : SA 12253 X2

WRIGHT

VELKF

Type mach. TONDEUSE
 Mot.make KAWASAKI
 Mot.type FH 541 V
 Oil/Oel : T 1636
 Ess/Be : RT 1
 Air/Luft : SA 12368
 Trans/Get : SO 059 HST

VELKF 3615

Type mach. TONDEUSE
 Mot.make KAWASAKI
 Mot.type FS 541 V
 Oil/Oel : SO 10001
 Air/Luft : SA 12455
 Trans/Get : SO 059 HST

WV 3615

Type mach. TONDEUSE
 Mot.make KAWASAKI
 Mot.type FH 430 V
 Oil/Oel : T 1636
 Air/Luft : SA 12368
 Trans/Get : SO 059 HST

WV 3615

Type mach. TONDEUSE
 Mot.make KAWASAKI
 Mot.type FS 600 V
 Oil/Oel : SO 10001
 Air/Luft : SA 12455
 Trans/Get : SO 059 HST

WV 4817

Type mach. TONDEUSE
 Mot.make KAWASAKI
 Mot.type FH 541 V
 Oil/Oel : T 1636
 Ess/Be : RT 1
 Air/Luft : SA 12368
 Trans/Get : SO 059 HST

WRIGHT

WVH 36

Type mach. TONDEUSE
 Mot.make KAWASAKI
 Mot.type FS 541 V
 Oil/Oel : SO 10001
 Air/Luft : SA 12455
 Trans/Get : SO 059 HST

WVP 36

Type mach. TONDEUSE
 Mot.make KAWASAKI
 Mot.type FH 541 V
 Oil/Oel : T 1636
 Ess/Be : SN 20002
 Air/Luft : SA 22368 PREF/VORF
 Air/Luft : SA 12368
 Trans/Get : SH 70008 HYDROST

WVP 36

Type mach. TONDEUSE
 Annee/year 2012
 Mot.make KAWASAKI
 Mot.type FS 481 V
 Air1/Luft : SA 12455
 Air2/Luft : SA 22157

WVP 36

Type mach. TONDEUSE
 Mot.make KAWASAKI
 Mot.type FH 430 V
 Oil/Oel : T 1636
 Gasoil : SN 20002
 Air/Luft : SA 12368
 Air/Luft : SA 22368 PREF/VORF
 Trans/Get : SO 059 HST

ZTR 1

Type mach. TONDEUSE
 Annee/year 2014
 Mot.make KAWASAKI
 Mot.type FS 600 V
 Oil/Oel : SO 10001
 Ess/Be : RT 3
 Air/Luft : SA 12455
 Hydraulic : SO 059

36 WESES

Type mach. TONDEUSE
 Mot.make KAWASAKI
 Mot.type FH 541 V
 Oil/Oel : T 1636
 Ess/Be : SN 20002
 Air/Luft : SA 22368 PREF/VORF
 Air/Luft : SA 12368
 Trans/Get : SH 70008 HYDROST

3617 WSE

Type mach. TONDEUSE
 Mot.make KAWASAKI
 Mot.type FH 541 V
 Oil/Oel : T 1636
 Ess/Be : RT 1
 Air/Luft : SA 12368
 Hydraulic : SO 059

5223 WSE

Type mach. TONDEUSE
 Mot.make KAWASAKI
 Mot.type FH 680 V
 Oil/Oel : T 1639
 Ess/Be : RT 1
 Air/Luft : SA 12357
 Hydraulic : SO 059 X2

YAMAHA		YANIGAV		YANMAR	
G I-A1		AP 200 G +		F 15 D	
Type mach.	VOITURETTE	Type mach.	FENDEUSE	Type mach.	TRACTEUR
Mot.make	YAMAHA	Hydraulic:	CR 60/3	Mot.make	YANMAR
Air/Luft :	SA 12105	FB 2000 G		Oil/Oel :	SO 6105
G II		Type mach.	FENDEUSE	Hydraulic:	SH 56650
Type mach.	VOITURETTE	Hydraulic:	SH 63029	F 16 D	
Mot.make	YAMAHA	FBH 200 G		Type mach.	TRACTEUR
Oil/Oel :	SO 6990	Type mach.	FENDEUSE	Mot.make	YANMAR
Air/Luft :	SA 12005	Hydraulic:	CR 60/3	Oil/Oel :	SO 6105
Air/Luft :	SA 22005	RE 800 G		Hydraulic:	SH 56650
GL-A		Type mach.	ENFONCE PIQUET	F 22 D	
Type mach.	VOITURETTE	Hydraulic:	SH 63029	Type mach.	TRACTEUR
Mot.make	YAMAHA	3 HSG		Mot.make	YANMAR
Air/Luft :	SA 12105	Type mach.	ENFONCE PIQUET	Oil/Oel :	SO 6105
G9		Hydraulic:	CR 60/3	Gasoil :	SN 21589
Type mach.	VOITURETTE	YANMAR		Air1/Luft:	SA 10385 K
Mot.make	YAMAHA	EF 227 H		Hydraulic:	SH 56650
Oil/Oel :	SO 6990	Type mach.	TRACTEUR	GE 350	
Air/Luft :	SA 12005	Annee/year	2006->	Type mach.	TONDEUSE
Air/Luft :	SA 22005	Mot.make	YANMAR	Annee/year	2011->
JG 5		Oil/Oel :	SO 6105	Mot.make	YANMAR
Type mach.	VOITURETTE	Gasoil :	SN 25028	Mot.type	3TNV88
Mot.make	YAMAHA	Gasoil :	SN 25027	Oil/Oel :	SO 6105
Oil/Oel :	SO 6990	Air1/Luft:	SA 16074	Gasoil :	SN 25028
Air/Luft :	SA 12005	Air2/Luft:	SA 16190	Gasoil :	SN 25027
Air/Luft :	SA 22005	Hydraulic:	SH 66381	GK 160	
YLM 342		Trans/Get:	SH 66218	Type mach.	TRACTEUR
Type mach.	TONDEUSE	EF 230		Annee/year	2015
Air/Luft :	SA 12085	Type mach.	TRACTEUR	Mot.make	YANMAR
Air/Luft :	SA 22085	Annee/year	2006->	Mot.type	3TNV70PUKNE
YLM 346		Mot.make	YANMAR	Oil/Oel :	T 600
Type mach.	TONDEUSE	Mot.type	3 TNV 84	Gasoil :	SN 21590
Mot.make	YAMAHA	Oil/Oel :	SO 6105	Air1/Luft:	SA 16056
Air/Luft :	SA 12085	Gasoil :	SN 25028	GK 200 R	
Air/Luft :	SA 22085	Gasoil :	SN 25027	Type mach.	TRACTEUR
YLM 446		Air1/Luft:	SA 16074	Mot.make	YANMAR
Type mach.	TONDEUSE	Air2/Luft:	SA 16190	Mot.type	3TNV76
Mot.make	YAMAHA	Hydraulic:	SH 66381	KE 160	
Air/Luft :	SA 12083	EF 235		Type mach.	TRACTEUR
Air/Luft :	SA 22083	Type mach.	TRACTEUR	Mot.make	YANMAR
YLM 453		Annee/year	2006->	Mot.type	3 TNE 68
Type mach.	TONDEUSE	Mot.make	YANMAR	Oil/Oel :	T 600
Mot.make	YAMAHA	Mot.type	3 TNV 84	Gasoil :	SN 21587
Air/Luft :	SA 12083	Oil/Oel :	SO 6105	KE 200 H	
Air/Luft :	SA 22083	Gasoil :	SN 25028	Type mach.	TONDEUSE
YLM 553		Gasoil :	SN 25027	Mot.make	YANMAR
Type mach.	TONDEUSE	Air1/Luft:	SA 16074	Mot.type	3 TNE 74
Mot.make	YAMAHA	Air2/Luft:	SA 16190	Oil/Oel :	T 600
Air/Luft :	SA 12083	Hydraulic:	SH 66381	Gasoil :	SN 21587
Air/Luft :	SA 22083	EF 235 H		Air1/Luft:	SA 16056
YT 3600		Type mach.	TRACTEUR	Air2/Luft:	SA 16129
Type mach.	TONDEUSE	Annee/year	2006->	Hydraulic:	SH 66163
Mot.make	YAMAHA	Mot.make	YANMAR	LD 16	
Air/Luft :	SA 12105	Mot.type	3 TNV 84	Type mach.	TONDEUSE
4 STROK CAR		Oil/Oel :	SO 6105	Mot.make	YANMAR
Type mach.	VOITURETTE	Gasoil :	SN 25028	Mot.type	3 TNE 68-UMF
Air/Luft :	SA 12146	Gasoil :	SN 25027	Oil/Oel :	T 600
YANMAR		Air1/Luft:	SA 16074	Gasoil :	SN 21590
EF 227 H		Air2/Luft:	SA 16190	Air/Luft :	SA 16056
Type mach.	TRACTEUR	Hydraulic:	SH 66381	Hydraulic:	SH 60022
Annee/year	2006->	Trans/Get:	SH 66218	LD 18	
Mot.make	YANMAR	YANMAR		Type mach.	TONDEUSE
Mot.type	3 TNV 84	EF 227 H		Mot.make	YANMAR
Oil/Oel :	SO 6105	Type mach.	TRACTEUR	Mot.type	3 TNE 68-UMF
Gasoil :	SN 25028	Annee/year	2006->	Oil/Oel :	T 600
Gasoil :	SN 25027	Mot.make	YANMAR	Gasoil :	SN 21590
Air1/Luft:	SA 16074	Mot.type	3 TNV 84	Air/Luft :	SA 16056
Air2/Luft:	SA 16190	Oil/Oel :	SO 6105	Hydraulic:	SH 60022
Hydraulic:	SH 66381	Gasoil :	SN 25028	LD 16	
Trans/Get:	SH 66218	Gasoil :	SN 25027	Type mach.	TONDEUSE
YANMAR		Air1/Luft:	SA 16074	Mot.make	YANMAR
EF 227 H		Air2/Luft:	SA 16190	Mot.type	3 TNV 76
Type mach.	TRACTEUR	Hydraulic:	SH 66381	KE 160	
Annee/year	2006->	Trans/Get:	SH 66218	Type mach.	TRACTEUR
Mot.make	YANMAR	YANMAR		Mot.make	YANMAR
Mot.type	3 TNV 84	EF 227 H		Mot.type	3TNV76
Oil/Oel :	SO 6105	Type mach.	TRACTEUR	KE 160	
Gasoil :	SN 25028	Annee/year	2006->	Type mach.	TRACTEUR
Gasoil :	SN 25027	Mot.make	YANMAR	Mot.make	YANMAR
Air1/Luft:	SA 16074	Mot.type	3 TNV 84	Mot.type	3 TNE 68
Air2/Luft:	SA 16190	Oil/Oel :	SO 6105	Oil/Oel :	T 600
Hydraulic:	SH 66381	Gasoil :	SN 25028	Gasoil :	SN 21587
Trans/Get:	SH 66218	Gasoil :	SN 25027	Air1/Luft:	SA 16056
YANMAR		Air1/Luft:	SA 16074	Air2/Luft:	SA 16129
EF 227 H		Air2/Luft:	SA 16190	Hydraulic:	SH 66163
Type mach.	TRACTEUR	Hydraulic:	SH 66381	KE 200 H	
Annee/year	2006->	Trans/Get:	SH 66218	Type mach.	TONDEUSE
Mot.make	YANMAR	YANMAR		Mot.make	YANMAR
Mot.type	3 TNV 84	EF 227 H		Mot.type	3 TNE 74
Oil/Oel :	SO 6105	Type mach.	TRACTEUR	Oil/Oel :	T 600
Gasoil :	SN 25028	Annee/year	2006->	Gasoil :	SN 21587
Gasoil :	SN 25027	Mot.make	YANMAR	Air1/Luft:	SA 16056
Air1/Luft:	SA 16074	Mot.type	3 TNV 84	Air2/Luft:	SA 16129
Air2/Luft:	SA 16190	Oil/Oel :	SO 6105	Hydraulic:	SH 66163
Hydraulic:	SH 66381	Gasoil :	SN 25028	LD 16	
Trans/Get:	SH 66218	Gasoil :	SN 25027	Type mach.	TONDEUSE
YANMAR		Air1/Luft:	SA 16074	Mot.make	YANMAR
EF 227 H		Air2/Luft:	SA 16190	Mot.type	3 TNE 68-UMF
Type mach.	TRACTEUR	Hydraulic:	SH 66381	Oil/Oel :	T 600
Annee/year	2006->	Trans/Get:	SH 66218	Gasoil :	SN 21590
Mot.make	YANMAR	YANMAR		Air/Luft :	SA 16056
Mot.type	3 TNV 84	EF 227 H		Hydraulic:	SH 60022
Oil/Oel :	SO 6105	Type mach.	TRACTEUR	LD 18	
Gasoil :	SN 25028	Annee/year	2006->	Type mach.	TONDEUSE
Gasoil :	SN 25027	Mot.make	YANMAR	Mot.make	YANMAR
Air1/Luft:	SA 16074	Mot.type	3 TNV 84	Mot.type	3 TNE 68-UMF
Air2/Luft:	SA 16190	Oil/Oel :	SO 6105	Oil/Oel :	T 600
Hydraulic:	SH 66381	Gasoil :	SN 25028	Gasoil :	SN 21590
Trans/Get:	SH 66218	Gasoil :	SN 25027	Air/Luft :	SA 16056
YANMAR		Air1/Luft:	SA 16074	Hydraulic:	SH 60022
EF 227 H		Air2/Luft:	SA 16190	LD 16	
Type mach.	TRACTEUR	Hydraulic:	SH 66381	Type mach.	TONDEUSE
Annee/year	2006->	Trans/Get:	SH 66218	Mot.make	YANMAR
Mot.make	YANMAR	YANMAR		Mot.type	3 TNE 68-UMF
Mot.type	3 TNV 84	EF 227 H		Oil/Oel :	T 600
Oil/Oel :	SO 6105	Type mach.	TRACTEUR	Gasoil :	SN 21590
Gasoil :	SN 25028	Annee/year	2006->	Air/Luft :	SA 16056
Gasoil :	SN 25027	Mot.make	YANMAR	Hydraulic:	SH 60022
Air1/Luft:	SA 16074	Mot.type	3 TNV 84	LD 18	
Air2/Luft:	SA 16190	Oil/Oel :	SO 6105	Type mach.	TONDEUSE
Hydraulic:	SH 66381	Gasoil :	SN 25028	Mot.make	YANMAR
Trans/Get:	SH 66218	Gasoil :	SN 25027	Mot.type	3 TNE 68-UMF
YANMAR		Air1/Luft:	SA 16074	Oil/Oel :	T 600
EF 227 H		Air2/Luft:	SA 16190	Gasoil :	SN 21590
Type mach.	TRACTEUR	Hydraulic:	SH 66381	Air/Luft :	SA 16056
Annee/year	2006->	Trans/Get:	SH 66218	Hydraulic:	SH 60022
Mot.make	YANMAR	YANMAR		LD 16	
Mot.type	3 TNV 84	EF 227 H		Type mach.	TONDEUSE
Oil/Oel :	SO 6105	Type mach.	TRACTEUR	Mot.make	YANMAR
Gasoil :	SN 25028	Annee/year	2006->	Mot.type	3 TNE 68-UMF
Gasoil :	SN 25027	Mot.make	YANMAR	Oil/Oel :	T 600
Air1/Luft:	SA 16074	Mot.type	3 TNV 84	Gasoil :	SN 21590
Air2/Luft:	SA 16190	Oil/Oel :	SO 6105	Air/Luft :	SA 16056
Hydraulic:	SH 66381	Gasoil :	SN 25028	Hydraulic:	SH 60022
Trans/Get:	SH 66218	Gasoil :	SN 25027	LD 18	
YANMAR		Air1/Luft:	SA 16074	Type mach.	TONDEUSE
EF 227 H		Air2/Luft:	SA 16190	Mot.make	YANMAR
Type mach.	TRACTEUR	Hydraulic:	SH 66381	Mot.type	3 TNE 68-UMF
Annee/year	2006->	Trans/Get:	SH 66218	Oil/Oel :	T 600
Mot.make	YANMAR	YANMAR		Gasoil :	SN 21590
Mot.type	3 TNV 84	EF 227 H		Air/Luft :	SA 16056
Oil/Oel :	SO 6105	Type mach.	TRACTEUR	Hydraulic:	SH 60022
Gasoil :	SN 25028	Annee/year	2006->	LD 16	
Gasoil :	SN 25027	Mot.make	YANMAR	Type mach.	TONDEUSE
Air1/Luft:	SA 16074	Mot.type	3 TNV 84	Mot.make	YANMAR
Air2/Luft:	SA 16190	Oil/Oel :	SO 6105	Mot.type	3 TNE 68-UMF
Hydraulic:	SH 66381	Gasoil :	SN 25028	Oil/Oel :	T 600
Trans/Get:	SH 66218	Gasoil :	SN 25027	Gasoil :	SN 21590
YANMAR		Air1/Luft:	SA 16074	Air/Luft :	SA 16056
EF 227 H		Air2/Luft:	SA 16190	Hydraulic:	SH 60022
Type mach.	TRACTEUR	Hydraulic:	SH 66381	LD 18	
Annee/year	2006->	Trans/Get:	SH 66218	Type mach.	TONDEUSE
Mot.make	YANMAR	YANMAR		Mot.make	YANMAR
Mot.type	3 TNV 84	EF 227 H		Mot.type	3 TNE 68-UMF
Oil/Oel :	SO 6105	Type mach.	TRACTEUR	Oil/Oel :	T 600
Gasoil :	SN 25028	Annee/year	2006->	Gasoil :	SN 21590
Gasoil :	SN 25027	Mot.make	YANMAR	Air/Luft :	SA 16056
Air1/Luft:	SA 16074	Mot.type	3 TNV 84	Hydraulic:	SH 60022
Air2/Luft:	SA 16190	Oil/Oel :	SO 6105	LD 16	
Hydraulic:	SH 66381	Gasoil :	SN 25028	Type mach.	TONDEUSE
Trans/Get:	SH 66218	Gasoil :	SN 25027	Mot.make	YANMAR
YANMAR		Air1/Luft:	SA 16074	Mot.type	3 TNE 68-UMF
EF 227 H		Air2/Luft:	SA 16190	Oil/Oel :	T 600
Type mach.	TRACTEUR	Hydraulic:	SH 66381	Gasoil :	SN 21590
Annee/year	2006->	Trans/Get:	SH 66218	Air/Luft :	SA 16056
Mot.make	YANMAR	YANMAR		Hydraulic:	SH 60022
Mot.type	3 TNV 84	EF 227 H		LD 18	
Oil/Oel :	SO 6105	Type mach.	TRACTEUR	Type mach.	TONDEUSE
Gasoil :	SN 25028	Annee/year	2006->	Mot.make	YANMAR
Gasoil :	SN 25027	Mot.make	YANMAR	Mot.type	3 TNE 68-UMF
Air1/Luft:	SA 16074	Mot.type	3 TNV 84	Oil/Oel :	T 600
Air2/Luft:	SA 16190	Oil/Oel :	SO 6105	Gasoil :	SN 21590
Hydraulic:	SH 66381	Gasoil :	SN 25028	Air/Luft :	SA 16056
Trans/Get:	SH 66218	Gasoil :	SN 25027	Hydraulic:	SH 60022
YANMAR		Air1/Luft:	SA 16074	LD 16	
EF 227 H		Air2/Luft:	SA 16190	Type mach.	TONDEUSE
Type mach.	TRACTEUR	Hydraulic:	SH 66381	Mot.make	YANMAR
Annee/year	2006->	Trans/Get:	SH 66218	Mot.type	3 TNE 68-UMF
Mot.make	YANMAR	YANMAR		Oil/Oel :	T 600
Mot.type	3 TNV 84	EF 227 H		Gasoil :	SN 21590
Oil/Oel :	SO 6105	Type mach.	TRACTEUR	Air/Luft :	SA 16056
Gasoil :	SN 25028	Annee/year	2006->	Hydraulic:	SH 60022
Gasoil :	SN 25027	Mot.make	YANMAR	LD 18	
Air1/Luft:	SA 16074	Mot.type	3 TNV 84	Type mach.	TONDEUSE
Air2/Luft:	SA 16190	Oil/Oel :	SO 6105	Mot.make	YANMAR
Hydraulic:	SH 66381	Gas			

YANMAR

LE 20

Type mach. TONDEUSE
Mot.make YANMAR
Mot.type 3 TNE 68-UMF
Oil/Oel : T 600
Gasoil : SN 21590
Air/Luft : SA 16056

MCG 950

Type mach. MINI DUMPER
Mot.make YANMAR
Air/Luft : SA 12109

RD 122

Type mach. TONDEUSE
Mot.make YANMAR
Mot.type 3 TE 67 LDUN
Oil/Oel : T 1639
Gasoil : SN 21590
Air/Luft : SA 16056
Hydraulic: SH 70118

SE 500

Type mach. SOUFFLEUR
Mot.make MITSUBISHI
Air/Luft : SA 12373

YK 782 FL

Type mach. MOTOCULTEUR
Annee/year 2010
Mot.make YANMAR

YL 480 TR

Type mach. TONDEUSE
Air/Luft : SA 12309

YL 630 TS

Type mach. TONDEUSE
Mot.make KAWASAKI
Mot.type FX 180 V
Air/Luft : SA 12323
Air/Luft : SA 12182 PREF/VORF

YM 1300

Type mach. TRACTEUR
Annee/year 1980
Mot.type 2TR13
Oil/Oel : T 600
Gasoil : BE 8805
Air/Luft : SA 11129
Air/Luft : SA 22129 PREF/VORF

YM 14

Type mach. TRACTEUR
Mot.make YANMAR
Oil/Oel : T 600

YM 155

Type mach. TRACTEUR
Mot.make YANMAR
Mot.type 2TR13A
Oil/Oel : SO 6105
Gasoil : SN 21590
Air/Luft : SA 10385 K

YM 18200

Type mach. TRACTEUR
Air/Luft : SA 11608 K

YANMAR

YM 186

Type mach. TRACTEUR
Oil/Oel : SO 6105
Gasoil : SN 21590
Air/Luft : SA 11608 K
Hydraulic: SO 053

YM 240

Type mach. TRACTEUR
Mot.make YANMAR
Oil/Oel : SO 6105
Gasoil : SN 21587

YM 336

Type mach. TRACTEUR
Mot.make YANMAR
Oil/Oel : SO 6105
Gasoil : SN 21590
Hydraulic: SO 053

YSR 1090

Type mach. FRAISE A NEIGE
Mot.make YANMAR
Mot.type L 100
Oil/Oel : SO 64305
Gasoil : SN 21593

YSR 1310 H

Type mach. FRAISE A NEIGE
Mot.make YANMAR
Mot.type 3 TN 63
Oil/Oel : SO 6105
Gasoil : SN 21581 PREF/VORF
Gasoil : SN 21590
Air/Luft : SA 14452 K

YSR 1650 DX

Type mach. FRAISE A NEIGE
Mot.make KAWASAKI
Mot.type FD 510 D
Oil/Oel : T 1636
Ess/Be : BE 4018

YSR 2720

Type mach. FRAISE A NEIGE
Mot.make YANMAR
Mot.type 3 TNE 82 ARSR
Oil/Oel : SO 6105
Gasoil : SN 21581 PREF/VORF
Gasoil : SN 21590
Air/Luft : SA 16074
Trans/Get: T 3147

YSR 2730

Type mach. FRAISE A NEIGE
Mot.make YANMAR
Mot.type 3 TNV 82A-YSR
Oil/Oel : SO 6105
Gasoil : SN 25027
Air/Luft : SA 16074

YV 322

Type mach. MOTOCULTEUR
Mot.make YANMAR
Mot.type GA 120
Air/Luft : SA 12456

YARDMAN

HN 5150 K HYDRO

Type mach. TONDEUSE
Mot.make KAWASAKI
Mot.type FH 430 V
Oil/Oel : T 1636
Ess/Be : SN 20002
Air/Luft : SA 12355
Air/Luft : SA 22350 PREF/VORF

HR 5220 K

Type mach. TONDEUSE
Oil/Oel : T 1636

YNO

110 EV

Type mach. BALAYEUSE
Mot.make KUBOTA
Mot.type D 950
Oil/Oel : SO 6105
Gasoil : SN 21589
Air1/Luft: SA 11608 K
Hydraulic: SH 63161

110 S

Type mach. BALAYEUSE
Mot.make KUBOTA
Mot.type D 950
Oil/Oel : SO 6105
Gasoil : SN 21589
Air1/Luft: SA 11608 K
Hydraulic: SH 63161

135

Type mach. BALAYEUSE
Mot.make KUBOTA
Mot.type D 1105
Oil/Oel : SO 6001
Gasoil : SN 29236
Air1/Luft: SA 10021
Hydraulic: SH 63161

135

Type mach. BALAYEUSE
Annee/year 2000->
Mot.make LOMBARDINI
Mot.type LDW 903/1204
Oil/Oel : SO 8149
Gasoil : SN 555
Air1/Luft: SA 16578
Hydraulic: SH 63161

YVAN BEAL

BP 16

Type mach. MOTOCULTEUR
Mot.make HONDA
Mot.type GC 160
Air/Luft : SA 12281

CMX 222

Type mach. TONDEUSE
Annee/year 2014
Mot.make ROBIN SUBARU
Mot.type EH 65 DS
Oil/Oel : SO 6086
Air/Luft : SA 12264

YVAN BEAL

DYB 361

Type mach. DEBROUSSAILLEUS
 Mot.make SHINDAIWA
 Mot.type S 350
 Air/Luft : SA 12242

EXPERT PRO 31H

Type mach. TONDEUSE
 Annee/year 2011->
 Mot.make HONDA
 Mot.type GXV 160
 Air/Luft : SA 12823 OUI/ODER
 Air/Luft : SA 12081 ECO/EKO

FL 500

Type mach. DEBROUSSAILLEUS
 Mot.make HONDA
 Mot.type GXV 160
 Air/Luft : SA 12081

GR 703

Type mach. DEBROUSSAILLEUS
 Mot.make KAWASAKI
 Mot.type FE 290 D

IB 4033 H

Type mach. SCARIFICATEUR
 Mot.make HONDA
 Mot.type GCV 135
 cv/hp/ps 4.5 CH

IB 4203

Type mach. TONDEUSE
 Mot.make TECUMSEH
 Mot.type SPECTRA

IB 4205

Type mach. TONDEUSE
 Mot.make TECUMSEH
 Mot.type SPECTRA

IB 4705

Type mach. TONDEUSE
 Mot.make TECUMSEH
 Mot.type SPECTRA

IB 4727

Type mach. TONDEUSE
 Mot.make BRIGGS-STRATTON
 Mot.type XM

IB 4728

Type mach. TONDEUSE
 Mot.make BRIGGS-STRATTON
 Mot.type XM

IB 5328

Type mach. TONDEUSE
 Mot.make BRIGGS-STRATTON
 Mot.type XM

IB 5329

Type mach. TONDEUSE
 Mot.make BRIGGS-STRATTON
 Mot.type XM

IB 5350

Type mach. TONDEUSE
 Mot.make BRIGGS-STRATTON
 Mot.type XM 50

IB 5361

Type mach. TONDEUSE
 Mot.make BRIGGS-STRATTON
 Mot.type INTEK OHV

YVAN BEAL

IB 5376 MULCHING

Type mach. TONDEUSE
 Mot.make BRIGGS-STRATTON
 Mot.type QUANTUM XM

IB 5380 PRO

Type mach. TONDEUSE
 Mot.make BRIGGS-STRATTON
 Mot.type INTEK-OHV

SH 50

Type mach. DEBROUSSAILLEUS
 Mot.make HONDA
 Mot.type GX 160 OHV
 Air/Luft : SA 12081

SH 60

Type mach. DEBROUSSAILLEUS
 Mot.make KAWASAKI
 Mot.type FC 180 V OHV
 Air/Luft : SA 12323

SNB 6 KP

Type mach. TONDEUSE
 Annee/year 2007->
 Mot.make KAWASAKI
 Mot.type FJ 180 V
 Oil/Oel : T 1636
 Air/Luft : SA 12360

XL 400 F

Type mach. MINI DUMPER
 Mot.make KAWASAKI
 Mot.type FA 210 D
 Air/Luft : SA 12335

YB 40 HD

Type mach. MOTOBINEUSE
 Annee/year 2008->
 Mot.make HONDA
 Mot.type GC 135
 Air/Luft : SA 12281

YB 50 HD

Type mach. MOTOBINEUSE
 Mot.make HONDA
 Mot.type GC 160
 Air/Luft : SA 12281

YB 50 IN

Type mach. MOTOBINEUSE
 Mot.make BRIGGS-STRATTON

YB 500

Type mach. SCARIFICATEUR
 Mot.make BRIGGS-STRATTON
 Air/Luft : SA 11120

YB 55 HD

Type mach. MOTOBINEUSE
 Mot.make HONDA
 Mot.type GC 160
 Air/Luft : SA 12281

YB 56 HD

Type mach. MOTOBINEUSE
 Annee/year 2007->
 Mot.make HONDA
 Mot.type GC 160
 Air/Luft : SA 12281

2755 IBEA

Type mach. ASPIRATEUR
 Mot.make BRIGGS-STRATTON
 Mot.type cv/hp/ps 5.5 CH

YVMO

EM 70

Type mach. ENGAZONNEUSE
 Mot.make HONDA
 Mot.type GX 160
 Air/Luft : SA 12821

ZAMA

CARBURATEUR

Type mach. CARBURATEUR
 Ess/Be : BE 4030 OUI/ODER
 Ess/Be : BE 4029 OUI/ODER
 Gasoil : BE 4000 OUI/ODER
 Gasoil : BE 4017 OUI/ODER
 Gasoil : BE 4028

ZENOAH

BC 2000

Type mach. DEBROUSSAILLEUS
 Air/Luft : SA 12198

BC 20001

Type mach. DEBROUSSAILLEUS
 Air/Luft : SA 12198

BC 20002

Type mach. DEBROUSSAILLEUS
 Air/Luft : SA 12198

BC 20003

Type mach. DEBROUSSAILLEUS
 Air/Luft : SA 12198

BC 2001

Type mach. DEBROUSSAILLEUS
 Air/Luft : SA 12198

BC 2002

Type mach. DEBROUSSAILLEUS
 Air/Luft : SA 12198

BC 2003

Type mach. DEBROUSSAILLEUS
 Air/Luft : SA 12198

BC 2200

Type mach. DEBROUSSAILLEUS
 Air/Luft : SA 12198

BC 2201 DL

Type mach. DEBROUSSAILLEUS
 Air/Luft : SA 12198

BC 2301 DLM

Type mach. DEBROUSSAILLEUS
 Air/Luft : SA 12198

BC 2302 DL

Type mach. DEBROUSSAILLEUS
 Air/Luft : SA 12198

BC 431



















Type mach. DEBROUSSAILLEUS
 Air/Luft : SA 12269



















ZENOAH		ZENOAH	
BCZ 2600 DL		EBZ 6800	
Type mach.	DEBROUSSAILLEUS	Type mach.	SOUFFLEUR
Mot.make	ZENOAH	Air/Luft :	SA 12330
Air/Luft :	SA 12759	<hr/>	
BCZ 2601 DLM-1		EBZ 8000	
Type mach.	DEBROUSSAILLEUS	Type mach.	SOUFFLEUR
Mot.make	ZENOAH	Mot.make	ZENOAH
Air/Luft :	SA 12759	Air/Luft :	SA 22330 PREF/VORF
<hr/>		Air/Luft :	SA 12330
BCZ 3200 DL		EBZ 8001	
Type mach.	DEBROUSSAILLEUS	Type mach.	SOUFFLEUR
Mot.make	ZENOAH	Mot.make	ZENOAH
Air/Luft :	SA 12759	Air/Luft :	SA 22330 PREF/VORF
<hr/>		Air/Luft :	SA 12330
BCZ 3200 DM		EHT 60	
Type mach.	DEBROUSSAILLEUS	Type mach.	TAILLE HAIE
Mot.make	ZENOAH	Air/Luft :	SA 12198
Air/Luft :	SA 12759	<hr/>	
BCZ 5000		EHT 752 S	
Type mach.	DEBROUSSAILLEUS	Type mach.	TAILLE HAIE
Mot.make	ZENOAH	Air/Luft :	SA 12198
Air/Luft :	SA 12210	<hr/>	
BCZ 5010		G 3200	
Type mach.	DEBROUSSAILLEUS	Type mach.	TRONCONNEUSE
Mot.make	ZENOAH	<hr/>	
Air/Luft :	SA 12210	G 4 K	
<hr/>		Type mach.	DEBROUSSAILLEUS
BKZ 4500 DL		Mot.make	ZENOAH
Type mach.	DEBROUSSAILLEUS	Air/Luft :	SA 12269
Mot.make	ZENOAH	<hr/>	
Air/Luft :	SA 12210	GZ 25 N	
Air/Luft :	SA 22210 PREF/VORF	Type mach.	DEBROUSSAILLEUS
<hr/>		Mot.make	ZENOAH
BKZ 5000 DL		Air/Luft :	SA 12198
Type mach.	DEBROUSSAILLEUS	<hr/>	
Mot.make	ZENOAH	HT 752 S	
Air/Luft :	SA 12210	Type mach.	TAILLE HAIE
Air/Luft :	SA 22210 PREF/VORF	Air/Luft :	SA 12198
<hr/>		HTZ 7500	
BKZ 5010		Type mach.	TAILLE HAIE
Type mach.	DEBROUSSAILLEUS	Air/Luft :	SA 12877
Mot.make	ZENOAH	<hr/>	
Air/Luft :	SA 12210	LRT 2300	
Air/Luft :	SA 22210 PREF/VORF	Type mach.	TAILLE HAIE
<hr/>		Air/Luft :	SA 12198
CHTZ 6000		<hr/>	
Type mach.	TAILLE HAIE	CHTZ 7500	
Air/Luft :	SA 12877	Type mach.	TAILLE HAIE
<hr/>		Air/Luft :	SA 12877
EB 6200		<hr/>	
Type mach.	SOUFFLEUR	EB 7000	
Air/Luft :	SA 12090	Type mach.	SOUFFLEUR
<hr/>		Mot.make	ZENOAH
EB 7000		Air/Luft :	SA 12330
Type mach.	SOUFFLEUR	Air/Luft :	SA 22330 PREF/VORF
Mot.make	ZENOAH	<hr/>	
Air/Luft :	SA 12330	EBZ 4800	
Air/Luft :	SA 22330 PREF/VORF	Type mach.	SOUFFLEUR
<hr/>		Air/Luft :	SA 12349
EBZ 4800		<hr/>	
Type mach.	SOUFFLEUR		
Air/Luft :	SA 12349		



<p>ACME</p> <p>SA 12366</p> <p>FILTRE A AIR AIR FILTER LUFTFILTER</p> <p>H : 79 / 71 mm Ø : 113 mm ø : 45 / 0 mm</p> 	<p>ACME</p> <p>SAM 7133</p> <p>MASSE FILTRANTE FILTERING MASS FILTERMASS</p> <p>H : 55 / 42 mm Ø : 124 / 118 mm ø : 43 mm</p> 	<p>ACME</p> <p>SO 526</p> <p>FILTRE A HUILE OIL FILTER OELFILTER</p> <p>H : 118 / 116 mm Ø : 51 / 48 mm ø : M14X1,5</p> 
<p>SA 12832</p> <p>FILTRE A AIR AIR FILTER LUFTFILTER</p> <p>H : 30 mm L : 190 mm l : 80 mm</p> 	<p>SAM 7135</p> <p>MASSE FILTRANTE FILTERING MASS FILTERMASS</p> <p>H : 71 / 54 mm Ø : 135 / 127 mm ø : 50 mm</p> 	<p>SO 8007</p> <p>FILTRE A HUILE OIL FILTER OELFILTER</p> <p>H : 73 / 64 mm Ø : 24 mm ø : 10 mm</p> 
<p>SA 12921</p> <p>FILTRE A AIR AIR FILTER LUFTFILTER</p> <p>H : 41 mm L : 142 mm l : 65 mm</p> 	<p>SN 21564</p> <p>FILTRE A GASOIL FUEL FILTER KRAFTSTOFF-FILTER</p> <p>H : 69 / 60 mm Ø : 66 / 66 mm ø : 50 / M14X1,5</p> 	<p>AEBI</p> <p>FT 1907</p> <p>FILTRE A GASOIL FUEL FILTER KRAFTSTOFF-FILTER</p> <p>H : 101 mm Ø : 83 / 80 mm ø : 3/4"-16UNF</p> 
<p>SA 12922</p> <p>FILTRE A AIR AIR FILTER LUFTFILTER</p> <p>H : 27 mm L : 154 mm l : 115 mm</p> 	<p>SN 482</p> <p>FILTRE A GASOIL FUEL FILTER KRAFTSTOFF-FILTER</p> <p>H : 127 / 112 mm Ø : 81 / 78 mm ø : M16X1,5</p> 	<p>SA 10387 K</p> <p>FILTRE A AIR AIR FILTER LUFTFILTER</p> <p>H : 289 / 284 mm Ø : 157 / 133 mm ø : 66.5 / 17 mm</p> 
<p>SA 12927</p> <p>FILTRE A AIR AIR FILTER LUFTFILTER</p> <p>H : 58 mm L : 180 mm l : 110 mm</p> 	<p>SN 555</p> <p>FILTRE A GASOIL FUEL FILTER KRAFTSTOFF-FILTER</p> <p>H : 78 / 76 mm Ø : 77.5 / 75 mm ø : M16X1,5</p> 	<p>SA 12164</p> <p>FILTRE A AIR AIR FILTER LUFTFILTER</p> <p>H : 74 / 69.5 mm Ø : 106 / 89 mm ø : 40 / 7 mm</p> 
<p>SA 17128</p> <p>FILTRE A AIR AIR FILTER LUFTFILTER</p> <p>H : 63 / 57 mm Ø : 108 mm ø : 65 / 6.5 mm</p> 	<p>SO 129</p> <p>FILTRE A HUILE OIL FILTER OELFILTER</p> <p>H : 74 / 72 mm Ø : 79 / 76 mm ø : M16X1,5</p> 	<p>SA 14016</p> <p>FILTRE A AIR AIR FILTER LUFTFILTER</p> <p>H : 226 / 216 mm Ø : 110 mm ø : 50 / 9 mm</p> 

GOLF - ESPACES VERTS | PARKS & GOLFS | MOTOR - GARTENGERÄTE





<p>AEBI</p> <p>SA 16300</p> <p>FILTRE A AIR AIR FILTER LUFTFILTER</p> <p>H : 314 mm Ø : 83 / 77 mm</p> 	<p>AEBI</p> <p>SA 17344</p> <p>FILTRE A AIR AIR FILTER LUFTFILTER</p> <p>H : 110 / 100 mm Ø : 110 mm ø : 77 / 77 mm</p> 	<p>AEBI</p> <p>SO 510</p> <p>FILTRE A HUILE OIL FILTER OELFILTER</p> <p>H : 97 / 95 mm Ø : 98 / 97 mm ø : 3/4"-16UNF</p> 
<p>SA 16302</p> <p>FILTRE A AIR AIR FILTER LUFTFILTER</p> <p>H : 338 mm Ø : 93 / 88 mm</p> 	<p>SA 17457</p> <p>FILTRE A AIR AIR FILTER LUFTFILTER</p> <p>H : 172 mm Ø : 231 / 159 mm ø : 35 / 139 mm</p> 	<p>SO 6001</p> <p>FILTRE A HUILE OIL FILTER OELFILTER</p> <p>H : 86 / 84 mm Ø : 97 / 95 mm ø : 3/4"-16UNF</p> 
<p>SA 16580</p> <p>FILTRE A AIR AIR FILTER LUFTFILTER</p> <p>H : 352 / 342 mm Ø : 161 mm ø : 93 mm</p> 	<p>SN 20046</p> <p>FILTRE A GASOIL FUEL FILTER KRAFTSTOFF-FILTER</p> <p>H : 89 mm Ø : 50 mm ø : 20 mm</p> 	<p>SO 6115</p> <p>FILTRE A HUILE OIL FILTER OELFILTER</p> <p>H : 136 / 134 mm Ø : 98 / 95 mm ø : 3/4"-16UNF</p> 
<p>SA 16683</p> <p>FILTRE A AIR AIR FILTER LUFTFILTER</p> <p>H : 330 / 321 mm Ø : 136 mm ø : 83 mm</p> 	<p>SN 327</p> <p>FILTRE A GASOIL FUEL FILTER KRAFTSTOFF-FILTER</p> <p>H : 157 / 139 mm Ø : 85 / 81 mm ø : M16X1,5</p> 	<p>SO 6117</p> <p>FILTRE A HUILE OIL FILTER OELFILTER</p> <p>H : 102 / 100 mm Ø : 84 / 81.5 mm ø : M20X1,5</p> 
<p>SA 17100</p> <p>FILTRE A AIR AIR FILTER LUFTFILTER</p> <p>H : 361 / 352 mm Ø : 148 mm ø : 88 mm</p> 	<p>SN 555</p> <p>FILTRE A GASOIL FUEL FILTER KRAFTSTOFF-FILTER</p> <p>H : 78 / 76 mm Ø : 77.5 / 75 mm ø : M16X1,5</p> 	<p>SO 8550</p> <p>FILTRE A HUILE OIL FILTER OELFILTER</p> <p>H : 123 / 121 mm Ø : 77 / 75 mm ø : 3/4"-16UNF</p> 
<p>SA 17104</p> <p>FILTRE A AIR AIR FILTER LUFTFILTER</p> <p>H : 320 / 287 mm Ø : 125 mm ø : 78 mm</p> 	<p>SO 4000</p> <p>FILTRE A HUILE OIL FILTER OELFILTER</p> <p>H : 108 / 106 mm Ø : 68 mm ø : 32 / 32 mm</p> 	<p>AMAZONE</p> <p>SA 16298</p> <p>FILTRE A AIR AIR FILTER LUFTFILTER</p> <p>H : 285 mm Ø : 60 / 58 mm</p> 



















AMAZONE	AMMANN	AMMANN
<p>SA 16578</p> <p>FILTRE A AIR AIR FILTER LUFTFILTER</p> <p>H : 300 / 290 mm Ø : 104 mm ø : 62 mm</p> 	<p>SA 10076</p> <p>FILTRE A AIR AIR FILTER LUFTFILTER</p> <p>H : 93 / 82 mm Ø : 165 mm ø : 88 / 88 mm</p> 	<p>SA 12173</p> <p>FILTRE A AIR AIR FILTER LUFTFILTER</p> <p>H : 91 mm Ø : 97 mm ø : 60.3 mm</p> <p>PREFILTER/VORFILTER: SA 22405</p> 
<p>SN 555</p> <p>FILTRE A GASOIL FUEL FILTER KRAFTSTOFF-FILTER</p> <p>H : 78 / 76 mm Ø : 77.5 / 75 mm ø : M16X1,5</p> 	<p>SA 10387 K</p> <p>FILTRE A AIR AIR FILTER LUFTFILTER</p> <p>H : 289 / 284 mm Ø : 157 / 133 mm ø : 66.5 / 17 mm</p> 	<p>SA 12211</p> <p>FILTRE A AIR AIR FILTER LUFTFILTER</p> <p>H : 78 / 76 mm Ø : 113 mm ø : 52 / 6 mm</p> 
<p>SO 8149</p> <p>FILTRE A HUILE OIL FILTER OELFILTER</p> <p>H : 60 / 58 mm Ø : 78.5 / 75 mm ø : M20X1,5</p> 	<p>SA 11155</p> <p>FILTRE A AIR AIR FILTER LUFTFILTER</p> <p>H : 153 / 148 mm Ø : 126 / 103 mm ø : 63 / 17 mm</p> 	<p>SA 12822</p> <p>FILTRE A AIR AIR FILTER LUFTFILTER</p> <p>H : 52 mm Ø : 101 / 73 mm ø : 33.5 / 5 mm</p> <p>PREFILTER /VORFILTER : SA 22822</p> 
<p>AMMANN</p> <p>BE 8805</p> <p>FILTRE A ESSENCE PETROL FILTER BENZINFILTER</p> <p>H : 100 / 60 mm Ø : 47 / 45 mm ø : 8 / 8 mm</p> 	<p>SA 11156</p> <p>FILTRE A AIR AIR FILTER LUFTFILTER</p> <p>H : 137 / 134 mm Ø : 62 mm ø : 52 / 8 mm</p> 	<p>SA 14016</p> <p>FILTRE A AIR AIR FILTER LUFTFILTER</p> <p>H : 226 / 216 mm Ø : 110 mm ø : 50 / 9 mm</p> 
<p>FT 6243</p> <p>FILTRE A GASOIL FUEL FILTER KRAFTSTOFF-FILTER</p> <p>H : 143 mm Ø : 94 mm ø : M20X1,5 / M36X1,5</p> 	<p>SA 11608 K</p> <p>FILTRE A AIR AIR FILTER LUFTFILTER</p> <p>H : 184 / 179 mm Ø : 106 / 83 mm ø : 45 / 11 mm</p> 	<p>SA 16059</p> <p>FILTRE A AIR AIR FILTER LUFTFILTER</p> <p>H : 312 / 305 mm Ø : 126 mm ø : 83 mm</p> 
<p>SA 10074</p> <p>FILTRE A AIR AIR FILTER LUFTFILTER</p> <p>H : 94 / 87 mm Ø : 164 mm ø : 88 / 88 mm</p> 	<p>SA 12157</p> <p>FILTRE A AIR AIR FILTER LUFTFILTER</p> <p>H : 72 mm Ø : 142 / 98 mm ø : 94 / 50 / 8 mm</p> <p>PREFILTER/VORFILTER: SA 22157</p> 	<p>SA 16074</p> <p>FILTRE A AIR AIR FILTER LUFTFILTER</p> <p>H : 274 / 267 mm Ø : 105 mm ø : 62.5 mm</p> 



















GOLF - ESPACES VERTS | PARKS & GOLFS | MOTOR - GARTENGERÄTE















AMMANN	AMMANN	AMMANN
<p>SA 16080</p> <p>FILTRE A AIR AIR FILTER LUFTFILTER</p> <p>H : 300 mm Ø : 83 / 77 mm</p> 	<p>SA 16578</p> <p>FILTRE A AIR AIR FILTER LUFTFILTER</p> <p>H : 300 / 290 mm Ø : 104 mm ø : 62 mm</p> 	<p>SA 1989</p> <p>FILTRE A AIR AIR FILTER LUFTFILTER</p> <p>H : 83.5 / 82 mm Ø : 140 mm ø : 79 / 79 mm</p> 
<p>SA 16190</p> <p>FILTRE A AIR AIR FILTER LUFTFILTER</p> <p>H : 262 mm Ø : 58 / 55 mm</p> 	<p>SA 16579</p> <p>FILTRE A AIR AIR FILTER LUFTFILTER</p> <p>H : 327 / 322 mm Ø : 138 mm ø : 83 mm</p> 	<p>SN 001</p> <p>FILTRE A GASOIL FUEL FILTER KRAFTSTOFF-FILTER</p> <p>H : 72 mm Ø : 87 / 84 mm ø : 19 mm</p> 
<p>SA 16265</p> <p>FILTRE A AIR AIR FILTER LUFTFILTER</p> <p>H : 381 / 375 mm Ø : 105 mm ø : 87 mm</p> 	<p>SA 16580</p> <p>FILTRE A AIR AIR FILTER LUFTFILTER</p> <p>H : 352 / 342 mm Ø : 161 mm ø : 93 mm</p> 	<p>SN 039</p> <p>FILTRE A GASOIL FUEL FILTER KRAFTSTOFF-FILTER</p> <p>H : 122 / 120 mm Ø : 81 / 78 mm ø : M16X1,5</p> 
<p>SA 16298</p> <p>FILTRE A AIR AIR FILTER LUFTFILTER</p> <p>H : 285 mm Ø : 60 / 58 mm</p> 	<p>SA 17068</p> <p>FILTRE A AIR AIR FILTER LUFTFILTER</p> <p>H : 250 / 216 mm Ø : 115 mm ø : 68 mm</p> 	<p>SN 20046</p> <p>FILTRE A GASOIL FUEL FILTER KRAFTSTOFF-FILTER</p> <p>H : 89 mm Ø : 50 mm ø : 20 mm</p> 
<p>SA 16300</p> <p>FILTRE A AIR AIR FILTER LUFTFILTER</p> <p>H : 314 mm Ø : 83 / 77 mm</p> 	<p>SA 17085</p> <p>FILTRE A AIR AIR FILTER LUFTFILTER</p> <p>H : 237 / 235 mm Ø : 57 mm ø : 42 mm</p> 	<p>SN 21581</p> <p>FILTRE A GASOIL FUEL FILTER KRAFTSTOFF-FILTER</p> <p>H : 50.5 / 47.5 mm Ø : 35 mm ø : 11.2 mm</p> 
<p>SA 16302</p> <p>FILTRE A AIR AIR FILTER LUFTFILTER</p> <p>H : 338 mm Ø : 93 / 88 mm</p> 	<p>SA 17334</p> <p>FILTRE A AIR AIR FILTER LUFTFILTER</p> <p>H : 179 mm Ø : 92 mm ø : 59 mm</p> 	<p>SN 21589</p> <p>FILTRE A GASOIL FUEL FILTER KRAFTSTOFF-FILTER</p> <p>H : 85 mm Ø : 29 mm ø : 13.2 mm</p> 

GOLF - ESPACES VERTS | PARKS & GOLFS | MOTOR - GARTENGERÄTE















AMMANN	AMMANN	AMMANN
<p>SN 21590</p> <p>FILTRE A GASOIL FUEL FILTER KRAFTSTOFF-FILTER</p> <p>H : 89 / 86 mm Ø : 35 mm ø : 11.2 mm</p> <p>ELEMENT POUR/FOR/FÜR MO 1500</p> 	<p>SN 327</p> <p>FILTRE A GASOIL FUEL FILTER KRAFTSTOFF-FILTER</p> <p>H : 157 / 139 mm Ø : 85 / 81 mm ø : M16X1,5</p> 	<p>SN 70392</p> <p>FILTRE A GASOIL FUEL FILTER KRAFTSTOFF-FILTER</p> <p>H : 208 / 206 mm Ø : 96 / 94 mm ø : M18X1,5</p> 
<p>SN 21593</p> <p>FILTRE A GASOIL FUEL FILTER KRAFTSTOFF-FILTER</p> <p>H : 128 / 64 mm Ø : 40 / 10.5 mm ø : 8 / M6X1</p> 	<p>SN 40638</p> <p>FILTRE A GASOIL FUEL FILTER KRAFTSTOFF-FILTER</p> <p>H : 146 mm Ø : 83 / 81 mm ø : M22X1,5</p> 	<p>SO 10070</p> <p>FILTRE A HUILE OIL FILTER OELFILTER</p> <p>H : 88 / 85 mm Ø : 78 / 76 mm ø : 3/4"-16UNF</p> 
<p>SN 25008</p> <p>FILTRE A GASOIL FUEL FILTER KRAFTSTOFF-FILTER</p> <p>H : 123 mm Ø : 70 mm ø : 3/4"-16UNF / M36X1,5</p> 	<p>SN 40705</p> <p>FILTRE A GASOIL FUEL FILTER KRAFTSTOFF-FILTER</p> <p>H : 182 mm Ø : 101.5 mm ø : X</p> 	<p>SO 131</p> <p>FILTRE A HUILE OIL FILTER OELFILTER</p> <p>H : 60 / 58 mm Ø : 78 / 75.5 mm ø : 3/4"-16UNF</p> 
<p>SN 25027</p> <p>FILTRE A GASOIL FUEL FILTER KRAFTSTOFF-FILTER</p> <p>H : 82 / 81 mm Ø : 93 / 90 mm ø : M20X1,5</p> 	<p>SN 452</p> <p>FILTRE A GASOIL FUEL FILTER KRAFTSTOFF-FILTER</p> <p>H : 166 / 125 mm Ø : 90 / 80 mm ø : 8 / 8 mm</p> 	<p>SO 1385</p> <p>FILTRE A HUILE OIL FILTER OELFILTER</p> <p>H : 63.5 / 60 mm Ø : 42 mm ø : 13 mm</p> 
<p>SN 25028</p> <p>FILTRE A GASOIL FUEL FILTER KRAFTSTOFF-FILTER</p> <p>H : 118 / 60 mm Ø : 53 / 20 mm ø : 20.1 / 16 mm</p> 	<p>SN 70232</p> <p>FILTRE A GASOIL FUEL FILTER KRAFTSTOFF-FILTER</p> <p>H : 101.5 / 65.5 mm Ø : 52 mm ø : 8 / 8 mm</p> 	<p>SO 404</p> <p>FILTRE A HUILE OIL FILTER OELFILTER</p> <p>H : 144 / 141 mm Ø : 94 / 91 mm ø : 3/4"-16UNF</p> 
<p>SN 25091</p> <p>FILTRE A GASOIL FUEL FILTER KRAFTSTOFF-FILTER</p> <p>H : 118 / 60 mm Ø : 53 mm ø : 42 / 20 mm</p> 	<p>SN 70391</p> <p>FILTRE A GASOIL FUEL FILTER KRAFTSTOFF-FILTER</p> <p>H : 196 / 181 mm Ø : 96 / 94 mm ø : M16X1,5</p> 	<p>SO 434</p> <p>FILTRE A HUILE OIL FILTER OELFILTER</p> <p>H : 98 / 96 mm Ø : 78 / 76 mm ø : 3/4"-16UNF</p> 

AMMANN	ANTONIO CARRARO	ANTONIO CARRARO
<p>SO 6001 FILTRE A HUILE OIL FILTER OELFILTER</p> <p>H : 86 / 84 mm Ø : 97 / 95 mm ø : 3/4"-16UNF</p> 	<p>SA 16298 FILTRE AAIR AIR FILTER LUFTFILTER</p> <p>H : 285 mm Ø : 60 / 58 mm</p> 	<p>SA 17379 FILTRE AAIR AIR FILTER LUFTFILTER</p> <p>H : 298 / 291 mm Ø : 90 mm ø : 60 / 8 mm</p> 
<p>SO 6105 FILTRE A HUILE OIL FILTER OELFILTER</p> <p>H : 82 / 80 mm Ø : 82 / 80 mm ø : M20X1,5</p> 	<p>SA 16448 FILTRE AAIR AIR FILTER LUFTFILTER</p> <p>H : 181 / 177 mm Ø : 250 / 148 mm ø : 220 / 120 mm</p> 	<p>SO 8550 FILTRE A HUILE OIL FILTER OELFILTER</p> <p>H : 123 / 121 mm Ø : 77 / 75 mm ø : 3/4"-16UNF</p> 
<p>SO 6205 FILTRE A HUILE OIL FILTER OELFILTER</p> <p>H : 98 / 96 mm Ø : 89.5 / 87 mm ø : 3/4"-16UNF</p> 	<p>SA 16449 FILTRE AAIR AIR FILTER LUFTFILTER</p> <p>H : 70 / 39 mm Ø : 209 / 196 mm ø : 108 mm</p> 	<p>ARIENS SA 12137 FILTRE AAIR AIR FILTER LUFTFILTER</p> <p>H : 75 / 75 mm Ø : 177 mm ø : 142 / 142 mm</p> <p>PREFILTER/VORFILTER: SA 22137</p> 
<p>T 600 FILTRE A HUILE OIL FILTER OELFILTER</p> <p>H : 67 / 65 mm Ø : 71 / 68 mm ø : M20X1,5</p> 	<p>SA 16578 FILTRE AAIR AIR FILTER LUFTFILTER</p> <p>H : 300 / 290 mm Ø : 104 mm ø : 62 mm</p> 	<p>SA 12399 FILTRE AAIR AIR FILTER LUFTFILTER</p> <p>H : 45 mm Ø : 145 / 110 mm ø : 100 / 65 mm</p> 
ANTONIO CARRARO		
<p>SA 10385 K FILTRE AAIR AIR FILTER LUFTFILTER</p> <p>H : 265 / 256 mm Ø : 126 / 104 mm ø : 64 / 16 mm</p> 	<p>SA 17245 FILTRE AAIR AIR FILTER LUFTFILTER</p> <p>H : 245 / 242 mm Ø : 63 / 62 mm ø : 52 / 8.5 mm</p> 	<p>SN 20104 FILTRE A GASOIL FUEL FILTER KRAFTSTOFF-FILTER</p> <p>H : 44 / 19 mm Ø : 33 mm ø : 7 / 7 mm</p> <p>75µ</p> 
<p>SA 11773 K FILTRE AAIR AIR FILTER LUFTFILTER</p> <p>H : 363 / 356.5 mm Ø : 129 / 103.5 mm ø : 63 / 16 mm</p> 	<p>SA 17373 FILTRE AAIR AIR FILTER LUFTFILTER</p> <p>H : 312 / 303 mm Ø : 158 / 133 mm ø : 92 / 17 mm</p> 	<p>SO 10001 FILTRE A HUILE OIL FILTER OELFILTER</p> <p>H : 60 / 58 mm Ø : 77 / 74 mm ø : 3/4"-16UNF</p> 



















ARIENS	AS MOTOREN	ATLAS COPCO
<p>SO 131 FILTRE A HUILE OIL FILTER OELFILTER</p>  <p>H : 60 / 58 mm Ø : 78 / 75.5 mm ø : 3/4"-16UNF</p>	<p>SA 5279 FILTRE AAIR AIR FILTER LUFTFILTER</p>  <p>H : 76 / 68 mm Ø : 70 mm ø : 38 / 38 mm</p>	<p>BE 4024 FILTRE A ESSENCE PETROL FILTER BENZINFILTER</p>  <p>H : 45 / 34 mm Ø : 18 mm ø : 6 / 4 mm</p>
<p>SO 311 FILTRE A HUILE OIL FILTER OELFILTER</p>  <p>H : 96 / 94 mm Ø : 95 / 93 mm ø : 3/4"-16UNF</p>	<p>ASPERA</p> <p>SA 11116 FILTRE AAIR AIR FILTER LUFTFILTER</p>  <p>H : 25 mm L : 181 mm l : 56 mm</p> <p>PREFILTER/VORFILTER: SA 21116</p>	<p>RT 3 FILTRE A CARBURANT FUEL FILTER TREIBSTOFF-FILTER</p>  <p>H : 110 / 45 mm Ø : 38 / 30 mm ø : 8 / 6 mm</p>
<p>SO 3335 FILTRE A HUILE OIL FILTER OELFILTER</p>  <p>H : 88 / 86 mm Ø : 78 / 76 mm ø : 3/4"-16UNF</p>	<p>SA 12471 FILTRE AAIR AIR FILTER LUFTFILTER</p>  <p>H : 60 / 53 mm Ø : 128 / 60 mm ø : 94 / 25 mm</p> <p>PREFILTER/VORFILTER: SA 21601</p>	<p>SA 11111 FILTRE AAIR AIR FILTER LUFTFILTER</p>  <p>H : 46 / 41 mm Ø : 98 mm ø : 60 / 60 mm</p>
<p>T 1636 FILTRE A HUILE OIL FILTER OELFILTER</p>  <p>H : 73 / 71 mm Ø : 69 / 65 mm ø : 3/4"-16UNF</p>	<p>SA 12484 FILTRE AAIR AIR FILTER LUFTFILTER</p>  <p>H : 60 mm Ø : 57 mm ø : 28 mm</p> <p>PREFILTER/VORFILTER: SA 22484</p>	<p>SA 12132 FILTRE AAIR AIR FILTER LUFTFILTER</p>  <p>H : 70 / 66 mm Ø : 150 mm ø : 88 / 88 mm</p>
<p>AS MOTOREN</p> <p>SA 10007 FILTRE AAIR AIR FILTER LUFTFILTER</p>  <p>H : 68 mm Ø : 64 mm ø : 38 / 38 mm</p>	<p>SA 12485 FILTRE AAIR AIR FILTER LUFTFILTER</p>  <p>H : 40 mm L : 142 / 134 mm l : 32 mm</p>	<p>SA 12174 FILTRE AAIR AIR FILTER LUFTFILTER</p>  <p>H : 35 / 33 mm Ø : 150 / 98 mm ø : 106 / 55 mm</p>
<p>SA 19382 FILTRE AAIR AIR FILTER LUFTFILTER</p>  <p>H : 70 mm Ø : 60 mm ø : 35.8 / 35.8 mm</p>	<p>ATCO</p> <p>SA 12784 FILTRE AAIR AIR FILTER LUFTFILTER</p>  <p>H : 15 mm L : 66 mm l : 41 mm</p>	<p>SA 12798 FILTRE AAIR AIR FILTER LUFTFILTER</p>  <p>H : 93 / 85 mm Ø : 105 mm ø : 62 mm</p>

ATLAS COPCO	ATLAS COPCO	AUSA
<p>SA 12821</p> <p>FILTRE A AIR AIR FILTER LUFTFILTER</p> <p>H : 70 mm Ø : 101 / 73 mm ø : 33 / 32 mm</p> <p>PREFILTER/VORFILTER: SA 22821</p> 	<p>SN 25001</p> <p>FILTRE A GASOIL FUEL FILTER KRAFTSTOFF-FILTER</p> <p>H : 99 / 58 mm Ø : 37 / 29 mm ø : 7 / 7 mm</p> 	<p>FT 7219</p> <p>FILTRE A GASOIL FUEL FILTER KRAFTSTOFF-FILTER</p> <p>H : 82 / 81 mm Ø : 93 / 90 mm ø : M20X1,5</p> 
<p>SA 17101</p> <p>FILTRE A AIR AIR FILTER LUFTFILTER</p> <p>H : 343 / 323 mm Ø : 75 / 78 mm ø : 62 mm</p> 	<p>SN 25106</p> <p>FILTRE A GASOIL FUEL FILTER KRAFTSTOFF-FILTER</p> <p>H : 78 / 76 mm Ø : 77.5 / 76 mm ø : M20X1,5</p> 	<p>RT 1</p> <p>FILTRE A CARBURANT FUEL FILTER TREIBSTOFF-FILTER</p> <p>H : 121 / 60 mm Ø : 50 / 44 mm ø : 8 / 6 mm</p> 
<p>SA 17105</p> <p>FILTRE A AIR AIR FILTER LUFTFILTER</p> <p>H : 306 / 285 mm Ø : 64 / 58 mm ø : 54 mm</p> 	<p>SN 452</p> <p>FILTRE A GASOIL FUEL FILTER KRAFTSTOFF-FILTER</p> <p>H : 166 / 125 mm Ø : 90 / 80 mm ø : 8 / 8 mm</p> 	<p>RT 4</p> <p>FILTRE A CARBURANT FUEL FILTER TREIBSTOFF-FILTER</p> <p>H : 104 / 62 mm Ø : 36 mm ø : 8 / 8 mm</p> 
<p>SA 17217</p> <p>FILTRE A AIR AIR FILTER LUFTFILTER</p> <p>H : 322 / 299 mm Ø : 147 mm ø : 77 mm</p> 	<p>SN 70232</p> <p>FILTRE A GASOIL FUEL FILTER KRAFTSTOFF-FILTER</p> <p>H : 101.5 / 65.5 mm Ø : 52 mm ø : 8 / 8 mm</p> 	<p>SA 10076</p> <p>FILTRE A AIR AIR FILTER LUFTFILTER</p> <p>H : 93 / 82 mm Ø : 165 mm ø : 88 / 88 mm</p> 
<p>SA 17334</p> <p>FILTRE A AIR AIR FILTER LUFTFILTER</p> <p>H : 179 mm Ø : 92 mm ø : 59 mm</p> 	<p>AUSA</p> <p>FT 6238</p> <p>FILTRE A GASOIL FUEL FILTER KRAFTSTOFF-FILTER</p> <p>H : 80 mm Ø : 83 / 80 mm ø : 3/4"-16UNF</p> 	<p>SA 16056</p> <p>FILTRE A AIR AIR FILTER LUFTFILTER</p> <p>H : 186 / 178 mm Ø : 90 mm ø : 46 mm</p> 
<p>SA 17335</p> <p>FILTRE A AIR AIR FILTER LUFTFILTER</p> <p>H : 183 mm Ø : 55 mm ø : 43 mm</p> 	<p>FT 6243</p> <p>FILTRE A GASOIL FUEL FILTER KRAFTSTOFF-FILTER</p> <p>H : 143 mm Ø : 94 mm ø : M20X1,5 / M36X1,5</p> 	<p>SA 16300</p> <p>FILTRE A AIR AIR FILTER LUFTFILTER</p> <p>H : 314 mm Ø : 83 / 77 mm</p> 

GOLF - ESPACES VERTS | PARKS & GOLFS | MOTOR - GARTENGERÄTE



















<p>AUSA</p> <p>SA 16302</p> <p>FILTRE A AIR AIR FILTER LUFTFILTER</p> <p>H : 338 mm Ø : 93 / 88 mm</p> 	<p>AUSA</p> <p>SN 039</p> <p>FILTRE A GASOIL FUEL FILTER KRAFTSTOFF-FILTER</p> <p>H : 122 / 120 mm Ø : 81 / 78 mm ø : M16X1,5</p> 	<p>AUSA</p> <p>SN 25106</p> <p>FILTRE A GASOIL FUEL FILTER KRAFTSTOFF-FILTER</p> <p>H : 78 / 76 mm Ø : 77.5 / 76 mm ø : M20X1,5</p> 
<p>SA 16579</p> <p>FILTRE A AIR AIR FILTER LUFTFILTER</p> <p>H : 327 / 322 mm Ø : 138 mm ø : 83 mm</p> 	<p>SN 20078</p> <p>FILTRE A GASOIL FUEL FILTER KRAFTSTOFF-FILTER</p> <p>H : 60 / 58 mm Ø : 77 / 75 mm ø : M16X1,5</p> 	<p>SN 5066</p> <p>FILTRE A GASOIL FUEL FILTER KRAFTSTOFF-FILTER</p> <p>H : 101 / 57 mm Ø : 49 / 44 mm ø : 8 / 8 mm</p> 
<p>SA 16580</p> <p>FILTRE A AIR AIR FILTER LUFTFILTER</p> <p>H : 352 / 342 mm Ø : 161 mm ø : 93 mm</p> 	<p>SN 20141</p> <p>FILTRE A GASOIL FUEL FILTER KRAFTSTOFF-FILTER</p> <p>H : 136 / 133 mm Ø : 31 mm ø : 7.5 / 7.5 mm</p> 	<p>SO 131</p> <p>FILTRE A HUILE OIL FILTER OELFILTER</p> <p>H : 60 / 58 mm Ø : 78 / 75.5 mm ø : 3/4"-16UNF</p> 
<p>SA 16631</p> <p>FILTRE A AIR AIR FILTER LUFTFILTER</p> <p>H : 300 / 290 mm Ø : 104 mm ø : 62 mm</p> 	<p>SN 21587</p> <p>FILTRE A GASOIL FUEL FILTER KRAFTSTOFF-FILTER</p> <p>H : 70 / 67 mm Ø : 35 mm ø : 11.2 mm</p> <p>ELEMENT POUR/FOR/FÜR MO 1502</p> 	<p>SO 1385</p> <p>FILTRE A HUILE OIL FILTER OELFILTER</p> <p>H : 63.5 / 60 mm Ø : 42 mm ø : 13 mm</p> 
<p>SA 18001</p> <p>FILTRE A AIR AIR FILTER LUFTFILTER</p> <p>H : 61 mm Ø : 180 mm ø : 115 / 115 mm</p> 	<p>SN 25027</p> <p>FILTRE A GASOIL FUEL FILTER KRAFTSTOFF-FILTER</p> <p>H : 82 / 81 mm Ø : 93 / 90 mm ø : M20X1,5</p> 	<p>SO 6001</p> <p>FILTRE A HUILE OIL FILTER OELFILTER</p> <p>H : 86 / 84 mm Ø : 97 / 95 mm ø : 3/4"-16UNF</p> 
<p>SN 001</p> <p>FILTRE A GASOIL FUEL FILTER KRAFTSTOFF-FILTER</p> <p>H : 72 mm Ø : 87 / 84 mm ø : 19 mm</p> 	<p>SN 25037</p> <p>FILTRE A GASOIL FUEL FILTER KRAFTSTOFF-FILTER</p> <p>H : 138 mm Ø : 98 mm ø : M20X1,5 / M36X1,5</p> 	<p>SO 6105</p> <p>FILTRE A HUILE OIL FILTER OELFILTER</p> <p>H : 82 / 80 mm Ø : 82 / 80 mm ø : M20X1,5</p> 

<p>AUSA</p> <p>SO 6205</p> <p>FILTRE A HUILE OIL FILTER OELFILTER</p> <p>H : 98 / 96 mm Ø : 89.5 / 87 mm ø : 3/4"-16UNF</p> 	<p>BERNARD</p> <p>SA 12138</p> <p>FILTRE AAIR AIR FILTER LUFTFILTER</p> <p>H : 115 / 105 mm Ø : 165 mm ø : 89 / 89 mm</p> 	<p>BERNARD</p> <p>SA 12530</p> <p>FILTRE AAIR AIR FILTER LUFTFILTER</p> <p>H : 51 mm Ø : 152 / 121 mm ø : 104 mm</p> 
<p>SO 7220</p> <p>FILTRE A HUILE OIL FILTER OELFILTER</p> <p>H : 101 mm Ø : 65 mm ø : 23 / 21 mm</p> 	<p>SA 12143</p> <p>FILTRE AAIR AIR FILTER LUFTFILTER</p> <p>H : 175 / 163 mm Ø : 126 mm ø : 65 / 8 mm</p> 	<p>SA 17015</p> <p>FILTRE AAIR AIR FILTER LUFTFILTER</p> <p>H : 72 mm Ø : 90 mm ø : 55 / 55 mm</p> 
<p>T 6737</p> <p>FILTRE A HUILE OIL FILTER OELFILTER</p> <p>H : 103 / 101 mm Ø : 92 / 90 mm ø : M20X1,5</p> 	<p>SA 12207</p> <p>FILTRE AAIR AIR FILTER LUFTFILTER</p> <p>H : 54 mm Ø : 102 / 60 mm ø : 66 / 26 mm</p> <p>PREFILTER/VORFILTER: SA 22207</p> 	<p>SN 862</p> <p>FILTRE A GASOIL FUEL FILTER KRAFTSTOFF-FILTER</p> <p>H : 82 / 75 mm Ø : 65 mm ø : 14 / 14 mm</p> 
<p>T 8304</p> <p>FILTRE A HUILE OIL FILTER OELFILTER</p> <p>H : 83 / 81 mm Ø : 83 / 80 mm ø : M20X1,5</p> 	<p>SA 12245</p> <p>FILTRE AAIR AIR FILTER LUFTFILTER</p> <p>H : 72 mm Ø : 98 / 60 mm ø : 62 / 33 mm</p> 	<p>BOLENS</p> <p>SA 11608 K</p> <p>FILTRE AAIR AIR FILTER LUFTFILTER</p> <p>H : 184 / 179 mm Ø : 106 / 83 mm ø : 45 / 11 mm</p> 
<p>BERNARD</p> <p>SA 10387 K</p> <p>FILTRE AAIR AIR FILTER LUFTFILTER</p> <p>H : 289 / 284 mm Ø : 157 / 133 mm ø : 66.5 / 17 mm</p> 	<p>SA 12429</p> <p>FILTRE AAIR AIR FILTER LUFTFILTER</p> <p>H : 74 / 61 mm Ø : 78 mm ø : 37 mm</p> 	<p>SA 11898</p> <p>FILTRE AAIR AIR FILTER LUFTFILTER</p> <p>H : 157 / 150 mm Ø : 107 mm ø : 50 / 50 mm</p> 
<p>SA 11932</p> <p>FILTRE AAIR AIR FILTER LUFTFILTER</p> <p>H : 76.5 mm Ø : 152 mm ø : 118 / 118 mm</p> <p>PREFILTER/VORFILTER: SA 21932</p> 	<p>SA 12430</p> <p>FILTRE AAIR AIR FILTER LUFTFILTER</p> <p>H : 48 mm Ø : 152 / 121 mm ø : 104 mm</p> 	<p>SN 20106</p> <p>FILTRE A GASOIL FUEL FILTER KRAFTSTOFF-FILTER</p> <p>H : 54 / 25 mm Ø : 22 mm ø : 6.5 / 6.5 mm</p> <p>75µ</p> 















BOLENS	BOMAG	BOMAG
<p>SN 21585</p> <p>FILTRE A GASOIL FUEL FILTER KRAFTSTOFF-FILTER</p> <p>H : 59 mm Ø : 29 mm ø : 13 mm</p> 	<p>BE 4046</p> <p>FILTRE A CARBURANT FUEL FILTER TREIBSTOFF-FILTER</p> <p>H : 60 mm Ø : 45 / 40 mm ø : 37 mm</p> 	<p>RT 5</p> <p>FILTRE A CARBURANT FUEL FILTER TREIBSTOFF-FILTER</p> <p>H : 62 / 31 mm Ø : 20 / 17 mm ø : 5 / 5 mm</p> 
<p>SO 3339</p> <p>FILTRE A HUILE OIL FILTER OELFILTER</p> <p>H : 120 / 118 mm Ø : 79 / 76 mm ø : 3/4"-16UNF</p> 	<p>BE 8805</p> <p>FILTRE A ESSENCE PETROL FILTER BENZINFILTER</p> <p>H : 100 / 60 mm Ø : 47 / 45 mm ø : 8 / 8 mm</p> 	<p>SA 10014</p> <p>FILTRE A AIR AIR FILTER LUFTFILTER</p> <p>H : 75 / 69 mm Ø : 84.5 mm ø : 59.5 / 59.5 mm</p> 
<p>SO 6105</p> <p>FILTRE A HUILE OIL FILTER OELFILTER</p> <p>H : 82 / 80 mm Ø : 82 / 80 mm ø : M20X1,5</p> 	<p>FT 1907</p> <p>FILTRE A GASOIL FUEL FILTER KRAFTSTOFF-FILTER</p> <p>H : 101 mm Ø : 83 / 80 mm ø : 3/4"-16UNF</p> 	<p>SA 10074</p> <p>FILTRE A AIR AIR FILTER LUFTFILTER</p> <p>H : 94 / 87 mm Ø : 164 mm ø : 88 / 88 mm</p> 
<p>BOMAG</p> <p>BE 4011</p> <p>FILTRE A ESSENCE PETROL FILTER BENZINFILTER</p> <p>H : 52 / 24 mm Ø : 18 mm ø : M10X1,25 / 6</p> 	<p>RT 1</p> <p>FILTRE A CARBURANT FUEL FILTER TREIBSTOFF-FILTER</p> <p>H : 121 / 60 mm Ø : 50 / 44 mm ø : 8 / 6 mm</p> 	<p>SA 10120</p> <p>FILTRE A AIR AIR FILTER LUFTFILTER</p> <p>H : 193 mm Ø : 84.5 / 82 mm ø : 72.5 / 8 mm</p> 
<p>BE 4040</p> <p>FILTRE A ESSENCE PETROL FILTER BENZINFILTER</p> <p>H : 101 / 60 mm Ø : 37 / 28 mm ø : 6 / 6 mm</p> 	<p>RT 2</p> <p>FILTRE A CARBURANT FUEL FILTER TREIBSTOFF-FILTER</p> <p>H : 100 / 45 mm Ø : 36 / 31 mm ø : 8 / 6 mm</p> 	<p>SA 11122</p> <p>FILTRE A AIR AIR FILTER LUFTFILTER</p> <p>H : 5 mm L : 124 mm l : 106 mm</p>  <p>PREFILTER OF/VORFILTER ZU: SA 11120</p>
<p>BE 4041</p> <p>FILTRE A ESSENCE PETROL FILTER BENZINFILTER</p> <p>H : 86 / 22 mm Ø : 46 / 27 mm ø : M36X1,5 / M14X1,5</p> 	<p>RT 3</p> <p>FILTRE A CARBURANT FUEL FILTER TREIBSTOFF-FILTER</p> <p>H : 110 / 45 mm Ø : 38 / 30 mm ø : 8 / 6 mm</p> 	<p>SA 12143</p> <p>FILTRE A AIR AIR FILTER LUFTFILTER</p> <p>H : 175 / 163 mm Ø : 126 mm ø : 65 / 8 mm</p> 



















GOLF - ESPACES VERTS | PARKS & GOLFS | MOTOR - GARTENGERÄTE

<p>BOMAG</p> <p>SA 12158</p> <p>FILTRE A AIR AIR FILTER LUFTFILTER</p>  <p>H : 45.5 mm Ø : 105 / 100 mm ø : 52 / 5.5 mm</p> <p>PREFILTER/VORFILTER: SA 22309</p>	<p>BOMAG</p> <p>SA 12347</p> <p>FILTRE A AIR AIR FILTER LUFTFILTER</p>  <p>H : 81 / 72 mm Ø : 118 mm ø : 63 / 6 mm</p>	<p>BOMAG</p> <p>SA 16056</p> <p>FILTRE A AIR AIR FILTER LUFTFILTER</p>  <p>H : 186 / 178 mm Ø : 90 mm ø : 46 mm</p>
<p>SA 12160</p> <p>FILTRE A AIR AIR FILTER LUFTFILTER</p>  <p>H : 58 / 54 mm Ø : 96.5 / 51 mm ø : 52 mm</p>	<p>SA 12450</p> <p>FILTRE A AIR AIR FILTER LUFTFILTER</p>  <p>H : 75 mm Ø : 129 / 118 mm ø : 63 / 6 mm</p>	<p>SA 16059</p> <p>FILTRE A AIR AIR FILTER LUFTFILTER</p>  <p>H : 312 / 305 mm Ø : 126 mm ø : 83 mm</p>
<p>SA 12190</p> <p>FILTRE A AIR AIR FILTER LUFTFILTER</p>  <p>H : 84 / 82.5 mm Ø : 142 mm ø : 51 / 6 mm</p>	<p>SA 12821</p> <p>FILTRE A AIR AIR FILTER LUFTFILTER</p>  <p>H : 70 mm Ø : 101 / 73 mm ø : 33 / 32 mm</p> <p>PREFILTER/VORFILTER: SA 22821</p>	<p>SA 16080</p> <p>FILTRE A AIR AIR FILTER LUFTFILTER</p>  <p>H : 300 mm Ø : 83 / 77 mm</p>
<p>SA 12211</p> <p>FILTRE A AIR AIR FILTER LUFTFILTER</p>  <p>H : 78 / 76 mm Ø : 113 mm ø : 52 / 6 mm</p>	<p>SA 12822</p> <p>FILTRE A AIR AIR FILTER LUFTFILTER</p>  <p>H : 52 mm Ø : 101 / 73 mm ø : 33.5 / 5 mm</p> <p>PREFILTER /VORFILTER : SA 22822</p>	<p>SA 16302</p> <p>FILTRE A AIR AIR FILTER LUFTFILTER</p>  <p>H : 338 mm Ø : 93 / 88 mm</p>
<p>SA 12256</p> <p>FILTRE A AIR AIR FILTER LUFTFILTER</p>  <p>H : 72.5 mm Ø : 142 / 98 mm ø : 94 / 50 / 6 mm</p> <p>PREFILTER/VORFILTER: SA 22157</p>	<p>SA 14452 K</p> <p>FILTRE A AIR AIR FILTER LUFTFILTER</p>  <p>H : 186 / 179 mm Ø : 124 / 110 / 82 mm ø : 45 / 11 mm</p>	<p>SA 16580</p> <p>FILTRE A AIR AIR FILTER LUFTFILTER</p>  <p>H : 352 / 342 mm Ø : 161 mm ø : 93 mm</p>
<p>SA 12281</p> <p>FILTRE A AIR AIR FILTER LUFTFILTER</p>  <p>H : 20 mm L : 132 mm I : 113 mm</p>	<p>SA 14587</p> <p>FILTRE A AIR AIR FILTER LUFTFILTER</p>  <p>H : 209 / 197 mm Ø : 164 mm ø : 87 mm</p>	<p>SA 16631</p> <p>FILTRE A AIR AIR FILTER LUFTFILTER</p>  <p>H : 300 / 290 mm Ø : 104 mm ø : 62 mm</p>



















BOMAG	BOMAG	BOMAG
<p>SA 17104</p> <p>FILTRE A AIR AIR FILTER LUFTFILTER</p> <p>H : 320 / 287 mm Ø : 125 mm ø : 78 mm</p> 	<p>SA 22821</p> <p>FILTRE A AIR AIR FILTER LUFTFILTER</p> <p>H : 63 mm Ø : 120 mm</p> <p>PREFILTER OF/VORFILTER ZU: SA 12821/SA 12002</p> 	<p>SN 21589</p> <p>FILTRE A GASOIL FUEL FILTER KRAFTSTOFF-FILTER</p> <p>H : 85 mm Ø : 29 mm ø : 13.2 mm</p> 
<p>SA 17105</p> <p>FILTRE A AIR AIR FILTER LUFTFILTER</p> <p>H : 306 / 285 mm Ø : 64 / 58 mm ø : 54 mm</p> 	<p>SN 001</p> <p>FILTRE A GASOIL FUEL FILTER KRAFTSTOFF-FILTER</p> <p>H : 72 mm Ø : 87 / 84 mm ø : 19 mm</p> 	<p>SN 21593</p> <p>FILTRE A GASOIL FUEL FILTER KRAFTSTOFF-FILTER</p> <p>H : 128 / 64 mm Ø : 40 / 10.5 mm ø : 8 / M6X1</p> 
<p>SA 17453</p> <p>FILTRE A AIR AIR FILTER LUFTFILTER</p> <p>H : 170 mm Ø : 260 mm ø : 165 mm</p> 	<p>SN 039</p> <p>FILTRE A GASOIL FUEL FILTER KRAFTSTOFF-FILTER</p> <p>H : 122 / 120 mm Ø : 81 / 78 mm ø : M16X1,5</p> 	<p>SN 21595</p> <p>FILTRE A GASOIL FUEL FILTER KRAFTSTOFF-FILTER</p> <p>H : 198 / 148 mm Ø : 40 / 10.5 mm ø : 8 / M6X1</p> 
<p>SA 17454</p> <p>FILTRE A AIR AIR FILTER LUFTFILTER</p> <p>H : 45 / 28 mm Ø : 230 mm ø : 141 mm</p> 	<p>SN 066</p> <p>FILTRE A GASOIL FUEL FILTER KRAFTSTOFF-FILTER</p> <p>H : 144 / 130 mm Ø : 83 mm ø : 11 / 11 mm</p> 	<p>SN 24632</p> <p>FILTRE A GASOIL FUEL FILTER KRAFTSTOFF-FILTER</p> <p>H : 105 / 58 mm Ø : 59 / 49 mm ø : 6.5 / 0 mm</p> 
<p>SA 1989</p> <p>FILTRE A AIR AIR FILTER LUFTFILTER</p> <p>H : 83.5 / 82 mm Ø : 140 mm ø : 79 / 79 mm</p> 	<p>SN 149</p> <p>FILTRE A GASOIL FUEL FILTER KRAFTSTOFF-FILTER</p> <p>H : 102 / 57 mm Ø : 49 / 44 mm ø : 8 / 8 mm</p> 	<p>SN 25001</p> <p>FILTRE A GASOIL FUEL FILTER KRAFTSTOFF-FILTER</p> <p>H : 99 / 58 mm Ø : 37 / 29 mm ø : 7 / 7 mm</p> 
<p>SA 22157</p> <p>FILTRE A AIR AIR FILTER LUFTFILTER</p> <p>H : 70 mm Ø : 193 mm</p> <p>PREFILTER OF/VORFILTER ZU: SA 12156/SA 12157 SA 12455/SA 12256</p> 	<p>SN 20130</p> <p>FILTRE A GASOIL FUEL FILTER KRAFTSTOFF-FILTER</p> <p>H : 132 / 129 mm Ø : 39 mm ø : 8 / 8 mm</p> 	<p>SN 26668</p> <p>FILTRE A GASOIL FUEL FILTER KRAFTSTOFF-FILTER</p> <p>H : 79 / 72 mm Ø : 51 / 37 mm ø : 1"1/4-16UNF / M14X1,5</p> 





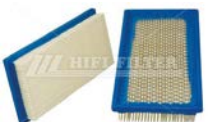







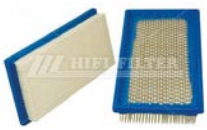

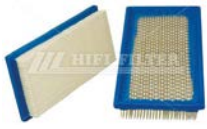

GOLF - ESPACES VERTS | PARKS & GOLFS | MOTOR - GARTENGERÄTE

BOMAG	BOMAG	BOMAG
<p>SN 30035 FILTRE A GASOIL FUEL FILTER KRAFTSTOFF-FILTER</p> <p>H : 42 mm Ø : 28 / 22 mm ø : 19 mm</p> 	<p>SN 70232 FILTRE A GASOIL FUEL FILTER KRAFTSTOFF-FILTER</p> <p>H : 101.5 / 65.5 mm Ø : 52 mm ø : 8 / 8 mm</p> 	<p>SN 70440 FILTRE A GASOIL FUEL FILTER KRAFTSTOFF-FILTER</p> <p>H : 146 / 142.5 mm Ø : 94 / 94 mm ø : M18X1,5</p> 
<p>SN 327 FILTRE A GASOIL FUEL FILTER KRAFTSTOFF-FILTER</p> <p>H : 157 / 139 mm Ø : 85 / 81 mm ø : M16X1,5</p> 	<p>SN 70264 FILTRE A GASOIL FUEL FILTER KRAFTSTOFF-FILTER</p> <p>H : 162 / 110 mm Ø : 85 / 79 mm</p> <p>5µ_BOL/GLASS BOWL :MO 3254</p> 	<p>SN 80008 FILTRE A GASOIL FUEL FILTER KRAFTSTOFF-FILTER</p> <p>H : 85 / 61 mm Ø : 50 mm ø : 7.5 / 6 mm</p> 
<p>SN 452 FILTRE A GASOIL FUEL FILTER KRAFTSTOFF-FILTER</p> <p>H : 166 / 125 mm Ø : 90 / 80 mm ø : 8 / 8 mm</p> 	<p>SN 70326 FILTRE A CARBURANT FUEL FILTER TREIBSTOFF-FILTER</p> <p>H : 106 / 60 mm Ø : 57.5 / 47 mm ø : 4.5 / 0 / 0 mm</p> 	<p>SN 80021 FILTRE A GASOIL FUEL FILTER KRAFTSTOFF-FILTER</p> <p>H : 159 / 144 mm Ø : 88 / 86 mm ø : M16X1,5</p> 
<p>SN 5057 FILTRE A GASOIL FUEL FILTER KRAFTSTOFF-FILTER</p> <p>H : 70 / 64 mm Ø : 51 mm ø : 8 / 8 mm</p> 	<p>SN 70378 FILTRE A GASOIL FUEL FILTER KRAFTSTOFF-FILTER</p> <p>H : 144 / 142 mm Ø : 97 / 93 mm ø : M18X1,5</p> 	<p>SN 99108 FILTRE A GASOIL FUEL FILTER KRAFTSTOFF-FILTER</p> <p>H : 142 / 140 mm Ø : 95 / 94 mm ø : M16X1,5</p> 
<p>SN 556 FILTRE A GASOIL FUEL FILTER KRAFTSTOFF-FILTER</p> <p>H : 78 / 76 mm Ø : 78 / 75 mm ø : M16X1,5</p> 	<p>SN 70391 FILTRE A GASOIL FUEL FILTER KRAFTSTOFF-FILTER</p> <p>H : 196 / 181 mm Ø : 96 / 94 mm ø : M16X1,5</p> 	<p>SO 10070 FILTRE A HUILE OIL FILTER OELFILTER</p> <p>H : 88 / 85 mm Ø : 78 / 76 mm ø : 3/4"-16UNF</p> 
<p>SN 70145 FILTRE A GASOIL FUEL FILTER KRAFTSTOFF-FILTER</p> <p>H : 55 / 52 mm Ø : 28.5 mm ø : 7.5 mm</p> 	<p>SN 70392 FILTRE A GASOIL FUEL FILTER KRAFTSTOFF-FILTER</p> <p>H : 208 / 206 mm Ø : 96 / 94 mm ø : M18X1,5</p> 	<p>SO 11110 FILTRE A HUILE OIL FILTER OELFILTER</p> <p>H : 86 / 83 mm Ø : 78 / 76 mm ø : 3/4"-16UNF</p> 







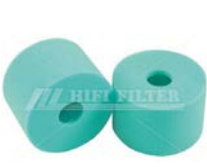



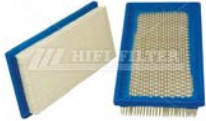

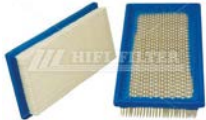



<p>BOMAG</p> <p>SO 115</p> <p>FILTRE A HUILE OIL FILTER OELFILTER</p>  <p>H : 145 / 143 mm Ø : 95 / 93 mm ø : 1"-12UNF</p>	<p>BOMAG</p> <p>SO 6001</p> <p>FILTRE A HUILE OIL FILTER OELFILTER</p>  <p>H : 86 / 84 mm Ø : 97 / 95 mm ø : 3/4"-16UNF</p>	<p>BOMAG</p> <p>SO 7109</p> <p>FILTRE A HUILE OIL FILTER OELFILTER</p>  <p>H : 59 / 58 mm Ø : 78 / 75 mm ø : 3/4"-16UNF</p>
<p>SO 131</p> <p>FILTRE A HUILE OIL FILTER OELFILTER</p>  <p>H : 60 / 58 mm Ø : 78 / 75.5 mm ø : 3/4"-16UNF</p>	<p>SO 6105</p> <p>FILTRE A HUILE OIL FILTER OELFILTER</p>  <p>H : 82 / 80 mm Ø : 82 / 80 mm ø : M20X1,5</p>	<p>SO 7206</p> <p>FILTRE A HUILE OIL FILTER OELFILTER</p>  <p>H : 138 / 129 mm Ø : 29 / 28.5 mm ø : 20 mm</p>
<p>SO 1385</p> <p>FILTRE A HUILE OIL FILTER OELFILTER</p>  <p>H : 63.5 / 60 mm Ø : 42 mm ø : 13 mm</p>	<p>SO 6117</p> <p>FILTRE A HUILE OIL FILTER OELFILTER</p>  <p>H : 102 / 100 mm Ø : 84 / 81.5 mm ø : M20X1,5</p>	<p>SO 7260</p> <p>FILTRE A HUILE OIL FILTER OELFILTER</p>  <p>H : 210 / 195 mm Ø : 89 mm ø : 45 / 14.5 mm</p>
<p>SO 228</p> <p>FILTRE A HUILE OIL FILTER OELFILTER</p>  <p>H : 123 / 121 mm Ø : 78.5 / 76.5 mm ø : 3/4"-16UNF</p>	<p>SO 6205</p> <p>FILTRE A HUILE OIL FILTER OELFILTER</p>  <p>H : 98 / 96 mm Ø : 89.5 / 87 mm ø : 3/4"-16UNF</p>	<p>SO 8010</p> <p>FILTRE A HUILE OIL FILTER OELFILTER</p>  <p>H : 88 / 75 mm Ø : 27 / 18 mm ø : 5 mm</p>
<p>SO 404</p> <p>FILTRE A HUILE OIL FILTER OELFILTER</p>  <p>H : 144 / 141 mm Ø : 94 / 91 mm ø : 3/4"-16UNF</p>	<p>SO 64305</p> <p>FILTRE A HUILE OIL FILTER OELFILTER</p>  <p>H : 97 mm Ø : 43 / 33 mm ø : 15 / 7 mm</p>	<p>T 600</p> <p>FILTRE A HUILE OIL FILTER OELFILTER</p>  <p>H : 67 / 65 mm Ø : 71 / 68 mm ø : M20X1,5</p>
<p>SO 434</p> <p>FILTRE A HUILE OIL FILTER OELFILTER</p>  <p>H : 98 / 96 mm Ø : 78 / 76 mm ø : 3/4"-16UNF</p>	<p>SO 7108</p> <p>FILTRE A HUILE OIL FILTER OELFILTER</p>  <p>H : 112 / 110 mm Ø : 93 / 91.5 mm ø : 3/4"-16UNF</p>	<p>BRICOLOVERT</p> <p>SA 12856</p> <p>FILTRE A AIR AIR FILTER LUFTFILTER</p>  <p>H : 81 mm Ø : 155 mm ø : 74 / 54 / 7 mm</p>



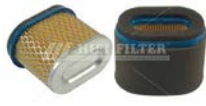















GOLF - ESPACES VERTS | PARKS & GOLFS | MOTOR - GARTENGERÄTE

BRIGGS-STRATTON	BRIGGS-STRATTON	BRIGGS-STRATTON
<p>BE 4042</p> <p>FILTRE A ESSENCE PETROL FILTER BENZINFILTER</p> <p>H : 104 / 60 mm Ø : 37 / 28 mm ø : 7 / 7 mm</p> 	<p>SA 10002</p> <p>FILTRE AAIR AIR FILTER LUFTFILTER</p> <p>H : 37 mm L : 148 mm l : 105 mm</p> 	<p>SA 10058</p> <p>FILTRE AAIR AIR FILTER LUFTFILTER</p> <p>H : 31 mm L : 146 mm l : 90 mm</p> 
<p>FT 7270</p> <p>FILTRE A GASOIL FUEL FILTER KRAFTSTOFF-FILTER</p> <p>H : 122 / 121 mm Ø : 84 / 80 mm ø : M20X1,5 / M22X1,5</p> 	<p>SA 10003</p> <p>FILTRE AAIR AIR FILTER LUFTFILTER</p> <p>H : 27 mm L : 213 mm l : 75 mm</p> 	<p>SA 10067</p> <p>FILTRE AAIR AIR FILTER LUFTFILTER</p> <p>H : 37 mm L : 145 mm l : 94 mm</p> 
<p>RT 1</p> <p>FILTRE A CARBURANT FUEL FILTER TREIBSTOFF-FILTER</p> <p>H : 121 / 60 mm Ø : 50 / 44 mm ø : 8 / 6 mm</p> 	<p>SA 10004</p> <p>FILTRE AAIR AIR FILTER LUFTFILTER</p> <p>H : 37 mm L : 130 mm l : 90 mm</p> 	<p>SA 10068</p> <p>FILTRE AAIR AIR FILTER LUFTFILTER</p> <p>H : 70 mm Ø : 160 mm</p>  <p>PREFILTER OF/VORFILTER ZU: SA 11124</p>
<p>RT 5</p> <p>FILTRE A CARBURANT FUEL FILTER TREIBSTOFF-FILTER</p> <p>H : 62 / 31 mm Ø : 20 / 17 mm ø : 5 / 5 mm</p> 	<p>SA 10010</p> <p>FILTRE AAIR AIR FILTER LUFTFILTER</p> <p>H : 36 mm L : 218 mm l : 110 mm</p> 	<p>SA 11108</p> <p>FILTRE AAIR AIR FILTER LUFTFILTER</p> <p>H : 58 mm Ø : 203 / 51 mm ø : 171 / 23 / 9 mm</p>  <p>PREFILTER/VORFILTER: SA 21108</p>
<p>SA 10000</p> <p>FILTRE AAIR AIR FILTER LUFTFILTER</p> <p>H : 36 mm L : 240 mm l : 115 mm</p> 	<p>SA 10017</p> <p>FILTRE AAIR AIR FILTER LUFTFILTER</p> <p>H : 37 mm L : 137 mm l : 100 mm</p> 	<p>SA 11118</p> <p>FILTRE AAIR AIR FILTER LUFTFILTER</p> <p>H : 20 mm L : 161 mm l : 113 mm</p>  <p>PREFILTER/VORFILTER: SA 12208</p>
<p>SA 10001</p> <p>FILTRE AAIR AIR FILTER LUFTFILTER</p> <p>H : 38 mm L : 142 mm l : 115 mm</p> 	<p>SA 10051</p> <p>FILTRE AAIR AIR FILTER LUFTFILTER</p> <p>H : 37 mm L : 148 mm l : 90 mm</p> 	<p>SA 11119</p> <p>FILTRE AAIR AIR FILTER LUFTFILTER</p> <p>H : 23 mm L : 117 mm l : 117 mm</p> 



















BRIGGS-STRATTON	BRIGGS-STRATTON	BRIGGS-STRATTON
<p>SA 11120</p> <p>FILTRE A AIR AIR FILTER LUFTFILTER</p>  <p>H : 20 mm L : 132 mm I : 113 mm</p> <p>PREFILTER/VORFILTER: SA 11122</p>	<p>SA 11127</p> <p>FILTRE A AIR AIR FILTER LUFTFILTER</p>  <p>H : 67 mm Ø : 218 / 67 mm ø : 184 / 33 mm</p> <p>PREFILTER/VORFILTER: SA 11128</p>	<p>SA 11133</p> <p>FILTRE A AIR AIR FILTER LUFTFILTER</p>  <p>H : 37 mm L : 176 mm I : 87 mm</p> <p>PREFILTER/VORFILTER: SA 21123</p>
<p>SA 11122</p> <p>FILTRE A AIR AIR FILTER LUFTFILTER</p>  <p>H : 5 mm L : 124 mm I : 106 mm</p> <p>PREFILTER OF/VORFILTER ZU: SA 11120</p>	<p>SA 11128</p> <p>FILTRE A AIR AIR FILTER LUFTFILTER</p>  <p>H : 70 mm Ø : 210 mm</p> <p>PREFILTER OF/VORFILTER ZU: SA 11127</p>	<p>SA 11135</p> <p>FILTRE A AIR AIR FILTER LUFTFILTER</p>  <p>H : 62 mm Ø : 220 / 78 mm ø : 185 / 44 / 8 mm</p>
<p>SA 11123</p> <p>FILTRE A AIR AIR FILTER LUFTFILTER</p>  <p>H : 40 mm L : 178 mm I : 90 mm</p> <p>PREFILTER/VORFILTER: SA 21123</p>	<p>SA 11129</p> <p>FILTRE A AIR AIR FILTER LUFTFILTER</p>  <p>H : 59 mm Ø : 130 mm ø : 92 / 92 mm</p> <p>PREFILTER/VORFILTER: SA 22129</p>	<p>SA 11618</p> <p>FILTRE A AIR AIR FILTER LUFTFILTER</p>  <p>H : 39 / 38 mm Ø : 110 mm ø : 75 / 75 mm</p> <p>PREFILTER/VORFILTER: SA 21618</p>
<p>SA 11124</p> <p>FILTRE A AIR AIR FILTER LUFTFILTER</p>  <p>H : 69 mm Ø : 140 / 64 mm ø : 100 / 24 mm</p> <p>PREFILTER/VORFILTER: SA 10068</p>	<p>SA 11130</p> <p>FILTRE A AIR AIR FILTER LUFTFILTER</p>  <p>H : 19 mm L : 180 mm I : 160 mm</p> <p>PREFILTER/VORFILTER: SA 11131</p>	<p>SA 12016</p> <p>FILTRE A AIR AIR FILTER LUFTFILTER</p>  <p>H : 63 mm Ø : 185 / 74 mm ø : 154 / 42 / 10 mm</p> <p>PREFILTER/VORFILTER: SA 22016</p>
<p>SA 11125</p> <p>FILTRE A AIR AIR FILTER LUFTFILTER</p>  <p>H : 81 mm Ø : 173 / 78 mm ø : 124 / 71 mm</p> <p>PREFILTER/VORFILTER: SA 11126</p>	<p>SA 11131</p> <p>FILTRE A AIR AIR FILTER LUFTFILTER</p>  <p>H : 5 mm L : 172 mm I : 152 mm</p> <p>PREFILTER OF/VORFILTER ZU: SA 11130</p>	<p>SA 12017</p> <p>FILTRE A AIR AIR FILTER LUFTFILTER</p>  <p>H : 77 mm Ø : 184 / 74 mm ø : 148 / 40 / 9 mm</p> <p>PREFILTER/VORFILTER: SA 22017</p>
<p>SA 11126</p> <p>FILTRE A AIR AIR FILTER LUFTFILTER</p>  <p>H : 70 mm Ø : 170 mm</p> <p>PREFILTER OF/VORFILTER ZU: SA 11125</p>	<p>SA 11132</p> <p>FILTRE A AIR AIR FILTER LUFTFILTER</p>  <p>H : 29 mm L : 176 mm I : 87 mm</p> <p>PREFILTER/VORFILTER: SA 21123</p>	<p>SA 12056</p> <p>FILTRE A AIR AIR FILTER LUFTFILTER</p>  <p>H : 82 mm Ø : 122 mm ø : 35 / 35 mm</p>



















GOLF - ESPACES VERTS | PARKS & GOLFS | MOTOR - GARTENGERÄTE

BRIGGS-STRATTON	BRIGGS-STRATTON	BRIGGS-STRATTON
<p>SA 12074</p> <p>FILTRE A AIR AIR FILTER LUFTFILTER</p>  <p>H : 22 mm L : 160 mm l : 88 mm</p> <p>PREFILTER/VORFILTER: SA 22074</p>	<p>SA 12187</p> <p>FILTRE A AIR AIR FILTER LUFTFILTER</p>  <p>H : 58 mm Ø : 198 mm ø : 140 / 140 mm</p> <p>PREFILTER/VORFILTER: SA 22187</p>	<p>SA 12308</p> <p>FILTRE A AIR AIR FILTER LUFTFILTER</p>  <p>H : 72 / 65 mm Ø : 95 mm ø : 33.5 / 33.5 mm</p> <p>PREFILTER/VORFILTER: SA 22405</p>
<p>SA 12076</p> <p>FILTRE A AIR AIR FILTER LUFTFILTER</p>  <p>H : 28 mm L : 213 mm l : 101 mm</p> <p>PREFILTER/VORFILTER: SA 22076</p>	<p>SA 12205</p> <p>FILTRE A AIR AIR FILTER LUFTFILTER</p>  <p>H : 70 mm Ø : 70 mm ø : 32 / 32 mm</p> <p>PREFILTER/VORFILTER: SA 22205</p>	<p>SA 12351</p> <p>FILTRE A AIR AIR FILTER LUFTFILTER</p>  <p>H : 74 mm Ø : 102 / 61 mm ø : 66 / 25 mm</p> <p>PREFILTER/VORFILTER: SA 22727</p>
<p>SA 12140</p> <p>FILTRE A AIR AIR FILTER LUFTFILTER</p>  <p>H : 40 / 29 mm L : 184 mm l : 152 / 108 mm</p> <p>PREFILTER/VORFILTER: SA 22140</p>	<p>SA 12207</p> <p>FILTRE A AIR AIR FILTER LUFTFILTER</p>  <p>H : 54 mm Ø : 102 / 60 mm ø : 66 / 26 mm</p> <p>PREFILTER/VORFILTER: SA 22207</p>	<p>SA 12358</p> <p>FILTRE A AIR AIR FILTER LUFTFILTER</p>  <p>H : 38 mm L : 184 mm l : 80 mm</p>
<p>SA 12143</p> <p>FILTRE A AIR AIR FILTER LUFTFILTER</p>  <p>H : 175 / 163 mm Ø : 126 mm ø : 65 / 8 mm</p>	<p>SA 12208</p> <p>FILTRE A AIR AIR FILTER LUFTFILTER</p>  <p>H : 6 mm L : 150 mm l : 107 mm</p> <p>PREFILTER OF/VORFILTER ZU: SA 11118</p>	<p>SA 12390</p> <p>FILTRE A AIR AIR FILTER LUFTFILTER</p>  <p>H : 32 mm L : 130 mm l : 73 mm</p>
<p>SA 12175</p> <p>FILTRE A AIR AIR FILTER LUFTFILTER</p>  <p>H : 83 / 76 mm Ø : 101 / 61 mm ø : 64 / 25 mm</p> <p>PREFILTER/VORFILTER: SA 22727</p>	<p>SA 12257</p> <p>FILTRE A AIR AIR FILTER LUFTFILTER</p>  <p>H : 38 mm L : 228 mm l : 80 mm</p> <p>PREFILTER/VORFILTER: SA 22257</p>	<p>SA 12393</p> <p>FILTRE A AIR AIR FILTER LUFTFILTER</p>  <p>H : 120 / 110 mm Ø : 133 / 86 mm ø : 50,5 mm</p>
<p>SA 12186</p> <p>FILTRE A AIR AIR FILTER LUFTFILTER</p>  <p>H : 27 / 17 mm L : 137 / 125 mm l : 118 / 105 mm</p>	<p>SA 12258</p> <p>FILTRE A AIR AIR FILTER LUFTFILTER</p>  <p>H : 31 mm Ø : 64 mm ø : 44 / 44 mm</p>	<p>SA 12408</p> <p>FILTRE A AIR AIR FILTER LUFTFILTER</p>  <p>H : 53 mm Ø : 120 / 77 mm ø : 38 mm</p>



















BRIGGS-STRATTON	BRIGGS-STRATTON	BRIGGS-STRATTON
<p>SA 12424</p> <p>FILTRE A AIR AIR FILTER LUFTFILTER</p>  <p>H : 70 mm Ø : 70 mm ø : 32 / 5 mm</p> <p>PREFILTER/VORFILTER: SA 22205</p>	<p>SA 12701</p> <p>FILTRE A AIR AIR FILTER LUFTFILTER</p>  <p>H : 128 mm Ø : 78 mm ø : 36 mm</p>	<p>SA 12727</p> <p>FILTRE A AIR AIR FILTER LUFTFILTER</p>  <p>H : 80.5 / 74.5 mm Ø : 101.5 / 61 mm ø : 66 / 26 mm</p> <p>PREFILTER/VORFILTER: SA 22727</p>
<p>SA 12432</p> <p>FILTRE A AIR AIR FILTER LUFTFILTER</p>  <p>H : 54 mm Ø : 80 / 54 mm ø : 53 / 28 mm</p>	<p>SA 12703</p> <p>FILTRE A AIR AIR FILTER LUFTFILTER</p>  <p>H : 100 mm Ø : 78 mm ø : 36 mm</p>	<p>SA 12739</p> <p>FILTRE A AIR AIR FILTER LUFTFILTER</p>  <p>H : 106 / 97 mm Ø : 108 mm ø : 50 / 48 mm</p>
<p>SA 12434</p> <p>FILTRE A AIR AIR FILTER LUFTFILTER</p>  <p>H : 61 mm Ø : 115 / 69 mm ø : 41 / 5 mm</p>	<p>SA 12706</p> <p>FILTRE A AIR AIR FILTER LUFTFILTER</p>  <p>H : 35 mm Ø : 112 mm</p>	<p>SA 12740</p> <p>FILTRE A AIR AIR FILTER LUFTFILTER</p>  <p>H : 102 / 99 mm Ø : 127 / 84 mm ø : 96 / 51 mm</p>
<p>SA 12444</p> <p>FILTRE A AIR AIR FILTER LUFTFILTER</p>  <p>H : 55 mm Ø : 141 mm ø : 71 / 55 mm</p> <p>PREFILTER/VORFILTER: SA 22444</p>	<p>SA 12720</p> <p>FILTRE A AIR AIR FILTER LUFTFILTER</p>  <p>H : 22 mm L : 107 mm l : 83 / 37 mm</p>	<p>SA 12753</p> <p>FILTRE A AIR AIR FILTER LUFTFILTER</p>  <p>H : 150 mm Ø : 78 mm ø : 37 mm</p>
<p>SA 12453</p> <p>FILTRE A AIR AIR FILTER LUFTFILTER</p>  <p>H : 62 mm Ø : 86 / 60 mm ø : 29 / 7 mm</p>	<p>SA 12725</p> <p>FILTRE A AIR AIR FILTER LUFTFILTER</p>  <p>H : 65 / 61 mm Ø : 130 / 80 mm ø : 106 / 54 mm</p> <p>PREFILTER/VORFILTER: SA 24524</p>	<p>SA 12803</p> <p>FILTRE A AIR AIR FILTER LUFTFILTER</p>  <p>H : 43 / 41 mm Ø : 78 / 32 mm</p>
<p>SA 12476</p> <p>FILTRE A AIR AIR FILTER LUFTFILTER</p>  <p>H : 95 mm Ø : 124 / 73 mm ø : 46 / 5 mm</p>	<p>SA 12726</p> <p>FILTRE A AIR AIR FILTER LUFTFILTER</p>  <p>H : 55 / 53 mm Ø : 132 / 78 mm ø : 108 / 54 mm</p>	<p>SA 12813</p> <p>FILTRE A AIR AIR FILTER LUFTFILTER</p>  <p>H : 121 mm Ø : 101 mm ø : 50 mm</p>





















BRIGGS-STRATTON	BRIGGS-STRATTON	BRIGGS-STRATTON
<p>SA 12821</p> <p>FILTRE A AIR AIR FILTER LUFTFILTER</p>  <p>H : 70 mm Ø : 101 / 73 mm ø : 33 / 32 mm</p> <p>PREFILTER/VORFILTER: SA 22821</p>	<p>SA 16074</p> <p>FILTRE A AIR AIR FILTER LUFTFILTER</p>  <p>H : 274 / 267 mm Ø : 105 mm ø : 62.5 mm</p>	<p>SA 22076</p> <p>FILTRE A AIR AIR FILTER LUFTFILTER</p>  <p>H : 10 mm L : 200 mm l : 86 mm</p> <p>PREFILTER OF/VORFILTER ZU: SA 12076</p>
<p>SA 12833</p> <p>FILTRE A AIR AIR FILTER LUFTFILTER</p>  <p>H : 92 mm Ø : 155 / 113 mm ø : 42 / 38 mm</p>	<p>SA 16190</p> <p>FILTRE A AIR AIR FILTER LUFTFILTER</p>  <p>H : 262 mm Ø : 58 / 55 mm</p>	<p>SA 22129</p> <p>FILTRE A AIR AIR FILTER LUFTFILTER</p>  <p>H : 64 mm Ø : 178 mm</p> <p>PREFILTER OF/VORFILTER ZU: SA 1987 SA 11129</p>
<p>SA 12836</p> <p>FILTRE A AIR AIR FILTER LUFTFILTER</p>  <p>H : 77 / 71 mm Ø : 116 / 106 mm ø : 40 / 38 mm</p>	<p>SA 21123</p> <p>FILTRE A AIR AIR FILTER LUFTFILTER</p>  <p>H : 9 mm L : 162 mm l : 74 mm</p> <p>PREFILTER OF/VORFILTER ZU: SA 11123 SA 11132/SA 11133</p>	<p>SA 22140</p> <p>FILTRE A AIR AIR FILTER LUFTFILTER</p>  <p>H : 7 mm L : 172 mm l : 90 mm</p> <p>PREFILTER OF/VORFILTER ZU: SA 12140</p>
<p>SA 12837</p> <p>FILTRE A AIR AIR FILTER LUFTFILTER</p>  <p>H : 63 mm Ø : 101 / 73 mm ø : 34 / 6.5 mm</p>	<p>SA 22016</p> <p>FILTRE A AIR AIR FILTER LUFTFILTER</p>  <p>H : 62 mm Ø : 168 mm</p> <p>PREFILTER OF/VORFILTER ZU: SA 12016</p>	<p>SA 22187</p> <p>FILTRE A AIR AIR FILTER LUFTFILTER</p>  <p>H : 63 mm Ø : 200 mm ø : 182 mm</p> <p>PREFILTER OF/VORFILTER ZU: SA 12187/SA 11619</p>
<p>SA 14524</p> <p>FILTRE A AIR AIR FILTER LUFTFILTER</p>  <p>H : 94 mm Ø : 106 mm ø : 51 / 51 mm</p> <p>PREFILTER/VORFILTER: SA 24524</p>	<p>SA 22017</p> <p>FILTRE A AIR AIR FILTER LUFTFILTER</p>  <p>H : 75 mm Ø : 172 mm</p> <p>PREFILTER OF/VORFILTER ZU: SA 12017</p>	<p>SA 22205</p> <p>FILTRE A AIR MOUSSE FOAM AIR FILTER SCHAUM-LUFTFILTER</p>  <p>H : 73 mm Ø : 105 mm</p> <p>PREFILTER OF/VORFILTER ZU: SA 12205</p>
<p>SA 16056</p> <p>FILTRE A AIR AIR FILTER LUFTFILTER</p>  <p>H : 186 / 178 mm Ø : 90 mm ø : 46 mm</p>	<p>SA 22074</p> <p>FILTRE A AIR AIR FILTER LUFTFILTER</p>  <p>H : 12 mm L : 147 mm l : 73 mm</p> <p>PREFILTER OF/VORFILTER ZU: SA 12074</p>	<p>SA 22207</p> <p>FILTRE A AIR AIR FILTER LUFTFILTER</p>  <p>H : 48 mm Ø : 120 mm</p> <p>PREFILTER OF/VORFILTER ZU: SA 12207</p>

BRIGGS-STRATTON	BRIGGS-STRATTON	BRIGGS-STRATTON
<p>SA 22257</p> <p>FILTRE A AIR AIR FILTER LUFTFILTER</p>  <p>H : 8 mm L : 160 mm l : 65 mm</p> <p>PREFILTER OF/VORFILTER ZU: SA 12257</p>	<p>SA 22393</p> <p>FILTRE A AIR AIR FILTER LUFTFILTER</p>  <p>H : 80 mm Ø : 160 mm</p>	<p>SA 24524</p> <p>FILTRE A AIR AIR FILTER LUFTFILTER</p>  <p>H : 94 mm Ø : 163 mm</p> <p>PREFILTER OF/VORFILTER ZU: SA 14524/SA 12725</p>
<p>SA 22258</p> <p>FILTRE A AIR AIR FILTER LUFTFILTER</p>  <p>H : 5 mm L : 115 mm l : 61 mm</p>	<p>SA 22408</p> <p>FILTRE A AIR AIR FILTER LUFTFILTER</p>  <p>H : 42 mm Ø : 135 mm</p>	<p>SA 42359</p> <p>FILTRE A AIR AIR FILTER LUFTFILTER</p>  <p>H : 58 mm Ø : 178 mm ø : 140 / 140 mm</p> <p>PREFILTER OF/VORFILTER ZU: SA 22359</p>
<p>SA 22310</p> <p>FILTRE A AIR AIR FILTER LUFTFILTER</p>  <p>H : 55 mm Ø : 230 mm</p> <p>PREFILTER OF/VORFILTER ZU: SA 12310/SA 12120</p>	<p>SA 22444</p> <p>FILTRE A AIR AIR FILTER LUFTFILTER</p>  <p>H : 45 mm Ø : 152 mm</p> <p>PREFILTER OF/VORFILTER ZU: SA 12444</p>	<p>SA 46176</p> <p>FILTRE A AIR AIR FILTER LUFTFILTER</p>  <p>H : 64 / 60 mm Ø : 244 / 90 mm ø : 208 / 54 mm</p> <p>PREFILTER OF/VORFILTER ZU: SA 22359</p>
<p>SA 22321</p> <p>FILTRE A AIR AIR FILTER LUFTFILTER</p>  <p>H : 53 mm Ø : 150 mm</p> <p>PREFILTER OF/VORFILTER ZU: SA 12321</p>	<p>SA 22727</p> <p>FILTRE A AIR AIR FILTER LUFTFILTER</p>  <p>H : 69 mm Ø : 120 mm</p> <p>PREFILTER OF/VORFILTER ZU: SA 12111/SA 12727 SA 12175/SA 12351</p>	<p>SN 149</p> <p>FILTRE A GASOIL FUEL FILTER KRAFTSTOFF-FILTER</p>  <p>H : 102 / 57 mm Ø : 49 / 44 mm ø : 8 / 8 mm</p>
<p>SA 22358</p> <p>FILTRE A AIR AIR FILTER LUFTFILTER</p>  <p>H : 6 mm L : 117 mm l : 64 mm</p> <p>PREFILTER OF/VORFILTER ZU: SA 12358</p>	<p>SA 22753</p> <p>FILTRE A AIR AIR FILTER LUFTFILTER</p>  <p>H : 123 mm Ø : 116 mm</p>	<p>SN 20002</p> <p>FILTRE A GASOIL FUEL FILTER KRAFTSTOFF-FILTER</p>  <p>H : 69 / 33 mm Ø : 35 / 28 mm ø : 7 / 7 mm</p>
<p>SA 22359</p> <p>FILTRE A AIR AIR FILTER LUFTFILTER</p>  <p>H : 55 mm Ø : 265 mm</p> <p>PREFILTER OF/VORFILTER ZU: SA 12217/SA 42359 SA 46176/SA 11619</p>	<p>SA 22821</p> <p>FILTRE A AIR AIR FILTER LUFTFILTER</p>  <p>H : 63 mm Ø : 120 mm</p> <p>PREFILTER OF/VORFILTER ZU: SA 12821/SA 12002</p>	<p>SN 20008</p> <p>FILTRE A GASOIL FUEL FILTER KRAFTSTOFF-FILTER</p>  <p>H : 42 / 30 mm Ø : 47 / 30 mm ø : 13 / 7 mm</p>



















BRIGGS-STRATTON	BRIGGS-STRATTON	BRILL
<p>SN 20104</p> <p>FILTRE A GASOIL FUEL FILTER KRAFTSTOFF-FILTER</p> <p>H : 44 / 19 mm Ø : 33 mm ø : 7 / 7 mm</p> <p>75µ</p> 	<p>SO 6205</p> <p>FILTRE A HUILE OIL FILTER OELFILTER</p> <p>H : 98 / 96 mm Ø : 89.5 / 87 mm ø : 3/4"-16UNF</p> 	<p>SA 12706</p> <p>FILTRE A AIR AIR FILTER LUFTFILTER</p> <p>H : 35 mm Ø : 112 mm</p> 
<p>SN 20105</p> <p>FILTRE A GASOIL FUEL FILTER KRAFTSTOFF-FILTER</p> <p>H : 45 / 21 mm Ø : 34 mm ø : 7 / 7 mm</p> <p>125µ</p> 	<p>SO 6950</p> <p>FILTRE A HUILE OIL FILTER OELFILTER</p> <p>H : 60 / 58 mm Ø : 52 / 48 mm ø : 3/4"-16UNF</p> 	<p>CASTEL GARDEN</p> <p>SA 12370</p> <p>FILTRE A AIR AIR FILTER LUFTFILTER</p> <p>H : 20 mm L : 129 / 124 mm l : 111 mm</p> 
<p>SN 5066</p> <p>FILTRE A GASOIL FUEL FILTER KRAFTSTOFF-FILTER</p> <p>H : 101 / 57 mm Ø : 49 / 44 mm ø : 8 / 8 mm</p> 	<p>SO 7109</p> <p>FILTRE A HUILE OIL FILTER OELFILTER</p> <p>H : 59 / 58 mm Ø : 78 / 75 mm ø : 3/4"-16UNF</p> 	<p>SA 12856</p> <p>FILTRE A AIR AIR FILTER LUFTFILTER</p> <p>H : 81 mm Ø : 155 mm ø : 74 / 54 / 7 mm</p> 
<p>SO 10001</p> <p>FILTRE A HUILE OIL FILTER OELFILTER</p> <p>H : 60 / 58 mm Ø : 77 / 74 mm ø : 3/4"-16UNF</p> 	<p>T 1634</p> <p>FILTRE A HUILE OIL FILTER OELFILTER</p> <p>H : 80 mm Ø : 84 / 81 mm ø : 3/4"-16UNF</p> 	<p>CIFARELLI</p> <p>SA 12790</p> <p>FILTRE A AIR AIR FILTER LUFTFILTER</p> <p>H : 32 mm L : 133 mm l : 77 mm</p> 
<p>SO 128</p> <p>FILTRE A HUILE OIL FILTER OELFILTER</p> <p>H : 91 / 88.5 mm Ø : 79 / 76 mm ø : 3/4"-16UNF</p> 	<p>T 1636</p> <p>FILTRE A HUILE OIL FILTER OELFILTER</p> <p>H : 73 / 71 mm Ø : 69 / 65 mm ø : 3/4"-16UNF</p> 	<p>CLUB CAR</p> <p>BE 4014</p> <p>FILTRE A ESSENCE PETROL FILTER BENZINFILTER</p> <p>H : 65 / 38 mm Ø : 30 / 22 mm ø : 7 / 5 mm</p> 
<p>SO 3335</p> <p>FILTRE A HUILE OIL FILTER OELFILTER</p> <p>H : 88 / 86 mm Ø : 78 / 76 mm ø : 3/4"-16UNF</p> 	<p>T 501</p> <p>FILTRE A HUILE OIL FILTER OELFILTER</p> <p>H : 68 / 67 mm Ø : 71 / 68 mm ø : 3/4"-16UNF</p> 	<p>BE 8805</p> <p>FILTRE A ESSENCE PETROL FILTER BENZINFILTER</p> <p>H : 100 / 60 mm Ø : 47 / 45 mm ø : 8 / 8 mm</p> 



















CLUB CAR	CUB CADET	CUB CADET	
<p>RT 2</p> <p>FILTRE A CARBURANT FUEL FILTER TREIBSTOFF-FILTER</p> <p>H : 100 / 45 mm Ø : 36 / 31 mm ø : 8 / 6 mm</p> 	<p>SA 11658</p> <p>FILTRE AAIR AIR FILTER LUFTFILTER</p> <p>H : 51 mm Ø : 95 / 76 mm ø : 57 / 0 mm</p> 	<p>SO 131</p> <p>FILTRE A HUILE OIL FILTER OELFILTER</p> <p>H : 60 / 58 mm Ø : 78 / 75.5 mm ø : 3/4"-16UNF</p> 	
<p>SA 11898</p> <p>FILTRE AAIR AIR FILTER LUFTFILTER</p> <p>H : 157 / 150 mm Ø : 107 mm ø : 50 / 50 mm</p> 	<p>SA 11932</p> <p>FILTRE AAIR AIR FILTER LUFTFILTER</p> <p>H : 76.5 mm Ø : 152 mm ø : 118 / 118 mm</p> <p>PREFILTER/VORFILTER: SA 21932</p> 	<p>SO 3335</p> <p>FILTRE A HUILE OIL FILTER OELFILTER</p> <p>H : 88 / 86 mm Ø : 78 / 76 mm ø : 3/4"-16UNF</p> 	
COTIEMME	<p>SA 12096</p> <p>FILTRE AAIR AIR FILTER LUFTFILTER</p> <p>H : 48 / 38 mm Ø : 126 mm ø : 76 / 76 mm</p> 	<p>SA 12292</p> <p>FILTRE AAIR AIR FILTER LUFTFILTER</p> <p>H : 42 / 33 mm L : 207 mm l : 194 / 137 mm</p> 	<p>T 1636</p> <p>FILTRE A HUILE OIL FILTER OELFILTER</p> <p>H : 73 / 71 mm Ø : 69 / 65 mm ø : 3/4"-16UNF</p> 
CUB CADET	<p>SA 10793</p> <p>FILTRE AAIR AIR FILTER LUFTFILTER</p> <p>H : 50 / 50 mm Ø : 152 mm ø : 118 / 118 mm</p> <p>PREFILTER/VORFILTER: SA 20793</p> 	<p>SA 12357</p> <p>FILTRE AAIR AIR FILTER LUFTFILTER</p> <p>H : 84 / 76 mm Ø : 187.5 / 91 mm ø : 140 / 31 / 31 mm</p> <p>PREFILTER/VORFILTER: SA 22357</p> 	<p>BE 209</p> <p>FILTRE A ESSENCE PETROL FILTER BENZINFILTER</p> <p>H : 76 / 68 mm Ø : 75 / 58 / 49 mm ø : 8 / 6 mm</p> 
<p>SA 11601</p> <p>FILTRE AAIR AIR FILTER LUFTFILTER</p> <p>H : 60 / 59 mm Ø : 111 mm ø : 76 / 76 mm</p> <p>PREFILTER/VORFILTER: SA 21601</p> 	<p>SA 14528</p> <p>FILTRE AAIR AIR FILTER LUFTFILTER</p> <p>H : 46 / 43 mm Ø : 175 mm ø : 141 / 141 mm</p> <p>PREFILTER/VORFILTER: SA 24528</p> 	<p>SA 11608 K</p> <p>FILTRE AAIR AIR FILTER LUFTFILTER</p> <p>H : 184 / 179 mm Ø : 106 / 83 mm ø : 45 / 11 mm</p> 	
<p>SA 11618</p> <p>FILTRE AAIR AIR FILTER LUFTFILTER</p> <p>H : 39 / 38 mm Ø : 110 mm ø : 75 / 75 mm</p> <p>PREFILTER/VORFILTER: SA 21618</p> 	<p>SN 25091</p> <p>FILTRE A GASOIL FUEL FILTER KRAFTSTOFF-FILTER</p> <p>H : 118 / 60 mm Ø : 53 mm ø : 42 / 20 mm</p> 	<p>SA 16056</p> <p>FILTRE AAIR AIR FILTER LUFTFILTER</p> <p>H : 186 / 178 mm Ø : 90 mm ø : 46 mm</p> 	

CUSHMAN	DAEDONG	DAEDONG
<p>SN 70125 FILTRE A GASOIL FUEL FILTER KRAFTSTOFF-FILTER</p> <p>H : 136 / 91.5 mm Ø : 84 / 79 mm</p> <p>5µ_BOL/GLASS BOWL :MO 3254</p> 	<p>BE 8805 FILTRE A ESSENCE PETROL FILTER BENZINFILTER</p> <p>H : 100 / 60 mm Ø : 47 / 45 mm ø : 8 / 8 mm</p> 	<p>SN 20046 FILTRE A GASOIL FUEL FILTER KRAFTSTOFF-FILTER</p> <p>H : 89 mm Ø : 50 mm ø : 20 mm</p> 
<p>SO 311 FILTRE A HUILE OIL FILTER OELFILTER</p> <p>H : 96 / 94 mm Ø : 95 / 93 mm ø : 3/4"-16UNF</p> 	<p>RT 3 FILTRE A CARBURANT FUEL FILTER TREIBSTOFF-FILTER</p> <p>H : 110 / 45 mm Ø : 38 / 30 mm ø : 8 / 6 mm</p> 	<p>SN 21589 FILTRE A GASOIL FUEL FILTER KRAFTSTOFF-FILTER</p> <p>H : 85 mm Ø : 29 mm ø : 13.2 mm</p> 
<p>SO 6099 FILTRE A HUILE OIL FILTER OELFILTER</p> <p>H : 77 / 75 mm Ø : 70 / 66 mm ø : M20X1,5</p> 	<p>SA 10387 K FILTRE A AIR AIR FILTER LUFTFILTER</p> <p>H : 289 / 284 mm Ø : 157 / 133 mm ø : 66.5 / 17 mm</p> 	<p>SN 25210 FILTRE A GASOIL FUEL FILTER KRAFTSTOFF-FILTER</p> <p>H : 103 / 101 mm Ø : 84 / 80 mm ø : M20X1,5 / M22X1,5</p> 
<p>SO 6103 FILTRE A HUILE OIL FILTER OELFILTER</p> <p>H : 107 / 106 mm Ø : 79 / 76.5 mm ø : 3/4"-16UNF</p> 	<p>SA 16056 FILTRE A AIR AIR FILTER LUFTFILTER</p> <p>H : 186 / 178 mm Ø : 90 mm ø : 46 mm</p> 	<p>T 8304 FILTRE A HUILE OIL FILTER OELFILTER</p> <p>H : 83 / 81 mm Ø : 83 / 80 mm ø : M20X1,5</p> 
<p>SO 6105 FILTRE A HUILE OIL FILTER OELFILTER</p> <p>H : 82 / 80 mm Ø : 82 / 80 mm ø : M20X1,5</p> 	<p>SA 16059 FILTRE A AIR AIR FILTER LUFTFILTER</p> <p>H : 312 / 305 mm Ø : 126 mm ø : 83 mm</p> 	<p>DAIHATSU FT 6243 FILTRE A GASOIL FUEL FILTER KRAFTSTOFF-FILTER</p> <p>H : 143 mm Ø : 94 mm ø : M20X1,5 / M36X1,5</p> 
<p>T 1636 FILTRE A HUILE OIL FILTER OELFILTER</p> <p>H : 73 / 71 mm Ø : 69 / 65 mm ø : 3/4"-16UNF</p> 	<p>SA 16580 FILTRE A AIR AIR FILTER LUFTFILTER</p> <p>H : 352 / 342 mm Ø : 161 mm ø : 93 mm</p> 	<p>FT 7270 FILTRE A GASOIL FUEL FILTER KRAFTSTOFF-FILTER</p> <p>H : 122 / 121 mm Ø : 84 / 80 mm ø : M20X1,5 / M22X1,5</p> 

DAIHATSU		DAIHATSU		DELMAG	
<p>SN 25106</p> <p>FILTRE A GASOIL FUEL FILTER KRAFTSTOFF-FILTER</p> <p>H : 78 / 76 mm Ø : 77.5 / 76 mm ø : M20X1,5</p> 	<p>T 501</p> <p>FILTRE A HUILE OIL FILTER OELFILTER</p> <p>H : 68 / 67 mm Ø : 71 / 68 mm ø : 3/4"-16UNF</p> 	<p>SA 12173</p> <p>FILTRE A AIR AIR FILTER LUFTFILTER</p> <p>H : 91 mm Ø : 97 mm ø : 60.3 mm</p> <p>PREFILTER/VORFILTER: SA 22405</p> 			
<p>SN 29236</p> <p>FILTRE A GASOIL FUEL FILTER KRAFTSTOFF-FILTER</p> <p>H : 77 / 74 mm Ø : 83 / 80 mm ø : M20X1,5</p> 	<p>T 7312</p> <p>FILTRE A HUILE OIL FILTER OELFILTER</p> <p>H : 127 / 125 mm Ø : 93 / 90 mm ø : M20X1,5</p> 	<p>RT 7</p> <p>FILTRE A CARBURANT FUEL FILTER TREIBSTOFF-FILTER</p> <p>H : 105 / 54 mm Ø : 35 / 31 mm ø : 8 / 8 mm</p> 			
<p>SN 7228</p> <p>FILTRE A GASOIL FUEL FILTER KRAFTSTOFF-FILTER</p> <p>H : 43 mm Ø : 73 mm ø : 12 / 12 mm</p> 	<p>T 8204</p> <p>FILTRE A HUILE OIL FILTER OELFILTER</p> <p>H : 102 / 100 mm Ø : 83 / 80 mm ø : M20X1,5</p> 	<p>SA 10077</p> <p>FILTRE A AIR AIR FILTER LUFTFILTER</p> <p>H : 200 mm Ø : 80 / 70 mm ø : 65 / 9.5 mm</p> 			
<p>T 1624</p> <p>FILTRE A HUILE OIL FILTER OELFILTER</p> <p>H : 127 / 125 mm Ø : 85 / 81 mm ø : 3/4"-16UNF</p> 	<p>T 9337</p> <p>FILTRE A HUILE OIL FILTER OELFILTER</p> <p>H : 76 / 75 mm Ø : 83 / 80 mm ø : 3/4"-16UNF</p> 	<p>SA 10120</p> <p>FILTRE A AIR AIR FILTER LUFTFILTER</p> <p>H : 193 mm Ø : 84.5 / 82 mm ø : 72.5 / 8 mm</p> 			
<p>T 1636</p> <p>FILTRE A HUILE OIL FILTER OELFILTER</p> <p>H : 73 / 71 mm Ø : 69 / 65 mm ø : 3/4"-16UNF</p> 	<p>DAL DEGAN</p> <p>SA 12796</p> <p>FILTRE A AIR AIR FILTER LUFTFILTER</p> <p>H : 20 mm L : 120 mm l : 60 mm</p> 	<p>SA 10385 K</p> <p>FILTRE A AIR AIR FILTER LUFTFILTER</p> <p>H : 265 / 256 mm Ø : 126 / 104 mm ø : 64 / 16 mm</p> 			
<p>T 1637</p> <p>FILTRE A HUILE OIL FILTER OELFILTER</p> <p>H : 82 / 80 mm Ø : 77 / 75 mm ø : 3/4"-16UNF</p> 	<p>DELETOMBE</p> <p>SA 10385 K</p> <p>FILTRE A AIR AIR FILTER LUFTFILTER</p> <p>H : 265 / 256 mm Ø : 126 / 104 mm ø : 64 / 16 mm</p> 	<p>SA 10387 K</p> <p>FILTRE A AIR AIR FILTER LUFTFILTER</p> <p>H : 289 / 284 mm Ø : 157 / 133 mm ø : 66.5 / 17 mm</p> 			











GOLF - ESPACES VERTS | PARKS & GOLFS | MOTOR - GARTENGERÄTE

<p>DEUTZ</p> <p>SA 10695</p> <p>FILTRE A AIR AIR FILTER LUFTFILTER</p> <p>H : 172 / 162 mm Ø : 94 mm ø : 44 / 8 mm</p> 	<p>DEUTZ</p> <p>SA 16300</p> <p>FILTRE A AIR AIR FILTER LUFTFILTER</p> <p>H : 314 mm Ø : 83 / 77 mm</p> 	<p>DEUTZ</p> <p>SA 17068</p> <p>FILTRE A AIR AIR FILTER LUFTFILTER</p> <p>H : 250 / 216 mm Ø : 115 mm ø : 68 mm</p> 
<p>SA 12075</p> <p>FILTRE A AIR AIR FILTER LUFTFILTER</p> <p>H : 70 mm Ø : 65 mm ø : 38.5 / 38.5 mm</p> 	<p>SA 16302</p> <p>FILTRE A AIR AIR FILTER LUFTFILTER</p> <p>H : 338 mm Ø : 93 / 88 mm</p> 	<p>SA 17085</p> <p>FILTRE A AIR AIR FILTER LUFTFILTER</p> <p>H : 237 / 235 mm Ø : 57 mm ø : 42 mm</p> 
<p>SA 14016</p> <p>FILTRE A AIR AIR FILTER LUFTFILTER</p> <p>H : 226 / 216 mm Ø : 110 mm ø : 50 / 9 mm</p> 	<p>SA 16350</p> <p>FILTRE A AIR AIR FILTER LUFTFILTER</p> <p>H : 272 / 256 mm Ø : 106 mm ø : 64 mm</p> 	<p>SA 17099</p> <p>FILTRE A AIR AIR FILTER LUFTFILTER</p> <p>H : 41 mm L : 224 mm l : 135 mm</p> 
<p>SA 14087</p> <p>FILTRE A AIR AIR FILTER LUFTFILTER</p> <p>H : 210 / 200 mm Ø : 164 mm ø : 86 mm</p> 	<p>SA 16578</p> <p>FILTRE A AIR AIR FILTER LUFTFILTER</p> <p>H : 300 / 290 mm Ø : 104 mm ø : 62 mm</p> 	<p>SA 17100</p> <p>FILTRE A AIR AIR FILTER LUFTFILTER</p> <p>H : 361 / 352 mm Ø : 148 mm ø : 88 mm</p> 
<p>SA 14587</p> <p>FILTRE A AIR AIR FILTER LUFTFILTER</p> <p>H : 209 / 197 mm Ø : 164 mm ø : 87 mm</p> 	<p>SA 16579</p> <p>FILTRE A AIR AIR FILTER LUFTFILTER</p> <p>H : 327 / 322 mm Ø : 138 mm ø : 83 mm</p> 	<p>SA 17101</p> <p>FILTRE A AIR AIR FILTER LUFTFILTER</p> <p>H : 343 / 323 mm Ø : 75 / 78 mm ø : 62 mm</p> 
<p>SA 16298</p> <p>FILTRE A AIR AIR FILTER LUFTFILTER</p> <p>H : 285 mm Ø : 60 / 58 mm</p> 	<p>SA 16580</p> <p>FILTRE A AIR AIR FILTER LUFTFILTER</p> <p>H : 352 / 342 mm Ø : 161 mm ø : 93 mm</p> 	<p>SA 17104</p> <p>FILTRE A AIR AIR FILTER LUFTFILTER</p> <p>H : 320 / 287 mm Ø : 125 mm ø : 78 mm</p> 



















DEUTZ	DEUTZ	DEUTZ
<p>SA 17105</p> <p>FILTRE A AIR AIR FILTER LUFTFILTER</p> <p>H : 306 / 285 mm Ø : 64 / 58 mm ø : 54 mm</p> 	<p>SN 066</p> <p>FILTRE A GASOIL FUEL FILTER KRAFTSTOFF-FILTER</p> <p>H : 144 / 130 mm Ø : 83 mm ø : 11 / 11 mm</p> 	<p>SN 26668</p> <p>FILTRE A GASOIL FUEL FILTER KRAFTSTOFF-FILTER</p> <p>H : 79 / 72 mm Ø : 51 / 37 mm ø : 1"1/4-16UNF / M14X1,5</p> 
<p>SA 17217</p> <p>FILTRE A AIR AIR FILTER LUFTFILTER</p> <p>H : 322 / 299 mm Ø : 147 mm ø : 77 mm</p> 	<p>SN 090</p> <p>FILTRE A GASOIL FUEL FILTER KRAFTSTOFF-FILTER</p> <p>H : 115 / 105 mm Ø : 59 mm ø : 13.5 / 13.5 mm</p> 	<p>SN 327</p> <p>FILTRE A GASOIL FUEL FILTER KRAFTSTOFF-FILTER</p> <p>H : 157 / 139 mm Ø : 85 / 81 mm ø : M16X1,5</p> 
<p>SA 17336</p> <p>FILTRE A AIR AIR FILTER LUFTFILTER</p> <p>H : 465 / 425 mm Ø : 245 mm ø : 150 mm</p> 	<p>SN 1146</p> <p>FILTRE A GASOIL FUEL FILTER KRAFTSTOFF-FILTER</p> <p>H : 115 / 105 mm Ø : 65 mm ø : 13.5 / 13.5 mm</p> 	<p>SN 4001</p> <p>FILTRE A GASOIL FUEL FILTER KRAFTSTOFF-FILTER</p> <p>H : 120 / 105 mm Ø : 85 mm ø : 14 / 14 mm</p> 
<p>SA 608</p> <p>FILTRE A AIR AIR FILTER LUFTFILTER</p> <p>H : 57 mm L : 215 mm l : 114 mm</p> 	<p>SN 1147</p> <p>FILTRE A GASOIL FUEL FILTER KRAFTSTOFF-FILTER</p> <p>H : 145 / 131 mm Ø : 85 mm ø : 13.5 / 13.5 mm</p> 	<p>SN 482</p> <p>FILTRE A GASOIL FUEL FILTER KRAFTSTOFF-FILTER</p> <p>H : 127 / 112 mm Ø : 81 / 78 mm ø : M16X1,5</p> 
<p>SA 7005</p> <p>FILTRE A AIR AIR FILTER LUFTFILTER</p> <p>H : 41 mm L : 272 mm l : 134 mm</p> 	<p>SN 146</p> <p>FILTRE A GASOIL FUEL FILTER KRAFTSTOFF-FILTER</p> <p>H : 120 / 116 mm Ø : 79 / 76 mm ø : M14X1,5</p> 	<p>SN 556</p> <p>FILTRE A GASOIL FUEL FILTER KRAFTSTOFF-FILTER</p> <p>H : 78 / 76 mm Ø : 78 / 75 mm ø : M16X1,5</p> 
<p>SN 039</p> <p>FILTRE A GASOIL FUEL FILTER KRAFTSTOFF-FILTER</p> <p>H : 122 / 120 mm Ø : 81 / 78 mm ø : M16X1,5</p> 	<p>SN 21457</p> <p>FILTRE A GASOIL FUEL FILTER KRAFTSTOFF-FILTER</p> <p>H : 145 / 115 mm Ø : 64 mm ø : 11.5 mm</p> 	<p>SN 70109</p> <p>FILTRE A GASOIL FUEL FILTER KRAFTSTOFF-FILTER</p> <p>H : 151 / 135 mm Ø : 97 / 95 mm ø : M16X1,5</p> 



















GOLF - ESPACES VERTS | PARKS & GOLFS | MOTOR - GARTENGERÄTE









<p>DEUTZ</p> <p>SN 70142</p> <p>FILTRE A GASOIL FUEL FILTER KRAFTSTOFF-FILTER</p>  <p>H : 155 / 144 mm Ø : 78 / 77 mm ø : M16X1,5 / M12X1,5</p>	<p>DEUTZ</p> <p>SN 70404</p> <p>FILTRE A GASOIL FUEL FILTER KRAFTSTOFF-FILTER</p>  <p>H : 157 / 135 mm Ø : 86 mm ø : 32.5 / 13 mm</p>	<p>DEUTZ</p> <p>SO 060</p> <p>FILTRE A HUILE OIL FILTER OELFILTER</p>  <p>H : 68.5 / 67 mm Ø : 95 / 93 mm ø : 3/4"-16UNF</p>
<p>SN 70145</p> <p>FILTRE A GASOIL FUEL FILTER KRAFTSTOFF-FILTER</p>  <p>H : 55 / 52 mm Ø : 28.5 mm ø : 7.5 mm</p>	<p>SN 70440</p> <p>FILTRE A GASOIL FUEL FILTER KRAFTSTOFF-FILTER</p>  <p>H : 146 / 142.5 mm Ø : 94 / 94 mm ø : M18X1,5</p>	<p>SO 115</p> <p>FILTRE A HUILE OIL FILTER OELFILTER</p>  <p>H : 145 / 143 mm Ø : 95 / 93 mm ø : 1"-12UNF</p>
<p>SN 70199</p> <p>FILTRE A GASOIL FUEL FILTER KRAFTSTOFF-FILTER</p>  <p>H : 79 mm Ø : 74 mm ø : 13 / M6X1</p>	<p>SN 80012</p> <p>FILTRE A GASOIL FUEL FILTER KRAFTSTOFF-FILTER</p>  <p>H : 59 / 41 mm Ø : 34 mm ø : 15 mm</p> <p>ELEMENT POUR/FOR/FÜR MO 1208/MO 1212/MO 1315</p>	<p>SO 215</p> <p>FILTRE A HUILE OIL FILTER OELFILTER</p>  <p>H : 115 / 113 mm Ø : 98 / 95 mm ø : 3/4"-16UNF</p>
<p>SN 70378</p> <p>FILTRE A GASOIL FUEL FILTER KRAFTSTOFF-FILTER</p>  <p>H : 144 / 142 mm Ø : 97 / 93 mm ø : M18X1,5</p>	<p>SN 99108</p> <p>FILTRE A GASOIL FUEL FILTER KRAFTSTOFF-FILTER</p>  <p>H : 142 / 140 mm Ø : 95 / 94 mm ø : M16X1,5</p>	<p>SO 228</p> <p>FILTRE A HUILE OIL FILTER OELFILTER</p>  <p>H : 123 / 121 mm Ø : 78.5 / 76.5 mm ø : 3/4"-16UNF</p>
<p>SN 70391</p> <p>FILTRE A GASOIL FUEL FILTER KRAFTSTOFF-FILTER</p>  <p>H : 196 / 181 mm Ø : 96 / 94 mm ø : M16X1,5</p>	<p>SO 053</p> <p>FILTRE A GASOIL OIL FILTER OELFILTER</p>  <p>H : 144 / 142 mm Ø : 93 / 91 mm ø : 3/4"-16UNF</p>	<p>SO 311</p> <p>FILTRE A HUILE OIL FILTER OELFILTER</p>  <p>H : 96 / 94 mm Ø : 95 / 93 mm ø : 3/4"-16UNF</p>
<p>SN 70392</p> <p>FILTRE A GASOIL FUEL FILTER KRAFTSTOFF-FILTER</p>  <p>H : 208 / 206 mm Ø : 96 / 94 mm ø : M18X1,5</p>	<p>SO 059</p> <p>FILTRE A HUILE OIL FILTER OELFILTER</p>  <p>H : 80 / 77 mm Ø : 78 / 77 mm ø : 3/4"-16UNF</p>	<p>SO 434</p> <p>FILTRE A HUILE OIL FILTER OELFILTER</p>  <p>H : 98 / 96 mm Ø : 78 / 76 mm ø : 3/4"-16UNF</p>

<p>DEUTZ</p> <p>SO 552</p> <p>FILTRE A HUILE OIL FILTER OELFILTER</p>  <p>H : 119 / 116 mm Ø : 86 mm ø : 20 / 20 mm</p>	<p>DEUTZ</p> <p>SO 8149</p> <p>FILTRE A HUILE OIL FILTER OELFILTER</p>  <p>H : 60 / 58 mm Ø : 78.5 / 75 mm ø : M20X1,5</p>	<p>DOLMAR</p> <p>SA 12338</p> <p>FILTRE A AIR AIR FILTER LUFTFILTER</p>  <p>H : 17 mm L : 198 mm I : 128 mm</p>	
<p>SO 7007</p> <p>FILTRE A HUILE OIL FILTER OELFILTER</p>  <p>H : 103 / 101 mm Ø : 77 mm ø : 14 / 14 mm</p>	<p>DIVERS</p> <p>SN 25087</p> <p>FILTRE A CARBURANT FUEL FILTER TREIBSTOFF-FILTER</p>  <p>H : 39 / 32 mm Ø : 35 / 28 mm ø : 6 / 6 mm</p>		<p>SA 12420</p> <p>FILTRE A AIR AIR FILTER LUFTFILTER</p>  <p>H : 51 mm L : 112 mm I : 87 mm</p>
<p>SO 7106</p> <p>FILTRE A HUILE OIL FILTER OELFILTER</p>  <p>H : 125 / 120 mm Ø : 109 mm ø : 14 / 14 mm</p>	<p>SN 25088</p> <p>FILTRE A CARBURANT FUEL FILTER TREIBSTOFF-FILTER</p>  <p>H : 56 / 31 mm Ø : 31 / 27 mm ø : 6 / 6 mm</p>	<p>SA 12421</p> <p>FILTRE A AIR AIR FILTER LUFTFILTER</p>  <p>H : 18 mm L : 163 / 130 mm</p>	
<p>SO 7108</p> <p>FILTRE A HUILE OIL FILTER OELFILTER</p>  <p>H : 112 / 110 mm Ø : 93 / 91.5 mm ø : 3/4"-16UNF</p>	<p>SN 25089</p> <p>FILTRE A CARBURANT FUEL FILTER TREIBSTOFF-FILTER</p>  <p>H : 59 / 34 mm Ø : 25 / 21 mm ø : 6 / 6 mm</p>	<p>SA 12738</p> <p>FILTRE A AIR AIR FILTER LUFTFILTER</p>  <p>H : 16 mm L : 154 mm I : 145 mm</p>	
<p>SO 7109</p> <p>FILTRE A HUILE OIL FILTER OELFILTER</p>  <p>H : 59 / 58 mm Ø : 78 / 75 mm ø : 3/4"-16UNF</p>	<p>DOLMAR</p> <p>SA 12030</p> <p>FILTRE A AIR AIR FILTER LUFTFILTER</p>  <p>H : 10 mm L : 104.7 mm</p>		<p>SA 12742</p> <p>FILTRE A AIR AIR FILTER LUFTFILTER</p>  <p>H : 50 mm L : 111 mm I : 80 mm</p>
<p>SO 8148</p> <p>FILTRE A HUILE OIL FILTER OELFILTER</p>  <p>H : 93 / 91 mm Ø : 80 / 76 mm ø : M20X1,5</p>	<p>SA 12126</p> <p>FILTRE A AIR AIR FILTER LUFTFILTER</p>  <p>H : 57 mm L : 106 mm I : 82 mm</p> <p>PREFILTER/VORFILTER: SA 22126</p>	<p>SA 12757</p> <p>FILTRE A AIR AIR FILTER LUFTFILTER</p>  <p>H : 22 / 9 mm L : 100 mm I : 68 mm</p>	



















DOLMAR	DOLMAR	DYNAPAC
<p>SA 12758</p> <p>FILTRE A AIR AIR FILTER LUFTFILTER</p>  <p>H : 98 / 85 mm L : 101 mm I : 20 mm</p>	<p>SA 12848</p> <p>FILTRE A AIR AIR FILTER LUFTFILTER</p>  <p>H : 3 mm L : 64 mm I : 53 / 46 mm</p>	<p>BE 4059</p> <p>FILTRE A CARBURANT FUEL FILTER TREIBSTOFF-FILTER</p>  <p>H : 60 / 29 mm Ø : 36 / 23 mm ø : 8 mm</p>
<p>SA 12785</p> <p>FILTRE A AIR AIR FILTER LUFTFILTER</p>  <p>H : 7 mm L : 90 mm I : 70 mm</p>	<p>SA 22126</p> <p>FILTRE A AIR AIR FILTER LUFTFILTER</p>  <p>H : 20 mm L : 138 mm I : 90 mm</p> <p>PREFILTER OF/VORFILTER ZU: SA 12126</p>	<p>FT 23 V</p> <p>FILTRE A GASOIL FUEL FILTER KRAFTSTOFF-FILTER</p>  <p>H : 98 / 83 mm Ø : 55 mm ø : 8 / 7 mm</p>
<p>SA 12828</p> <p>FILTRE A AIR AIR FILTER LUFTFILTER</p>  <p>H : 38 mm L : 76 mm I : 57 mm</p>	<p>SA 22365</p> <p>FILTRE A AIR AIR FILTER LUFTFILTER</p>  <p>H : 7 mm L : 108 mm I : 101 mm</p> <p>PREFILTER OF/VORFILTER ZU: SA 12365</p>	<p>FT 6238</p> <p>FILTRE A GASOIL FUEL FILTER KRAFTSTOFF-FILTER</p>  <p>H : 80 mm Ø : 83 / 80 mm ø : 3/4"-16UNF</p>
<p>SA 12842</p> <p>FILTRE A AIR AIR FILTER LUFTFILTER</p>  <p>H : 2.5 mm L : 85 / 83 mm</p>	<p>SA 22846</p> <p>FILTRE A AIR AIR FILTER LUFTFILTER</p>  <p>H : 66 mm Ø : 90 mm</p>	<p>FT 7220</p> <p>FILTRE A GASOIL FUEL FILTER KRAFTSTOFF-FILTER</p>  <p>H : 103 / 102 mm Ø : 92 / 90 mm ø : M20X1,5</p>
<p>SA 12845</p> <p>FILTRE A AIR AIR FILTER LUFTFILTER</p>  <p>H : 17 mm Ø : 93 mm</p>	<p>DYNAPAC</p> <p>BE 4039</p> <p>FILTRE A CARBURANT FUEL FILTER TREIBSTOFF-FILTER</p>  <p>H : 68 / 64 mm Ø : 38 mm ø : 13 / 13 mm</p>	<p>RT 3</p> <p>FILTRE A CARBURANT FUEL FILTER TREIBSTOFF-FILTER</p>  <p>H : 110 / 45 mm Ø : 38 / 30 mm ø : 8 / 6 mm</p>
<p>SA 12846</p> <p>FILTRE A AIR AIR FILTER LUFTFILTER</p>  <p>H : 64 mm Ø : 66 / 53 mm</p>	<p>BE 4040</p> <p>FILTRE A ESSENCE PETROL FILTER BENZINFILTER</p>  <p>H : 101 / 60 mm Ø : 37 / 28 mm ø : 6 / 6 mm</p>	<p>SA 10076</p> <p>FILTRE A AIR AIR FILTER LUFTFILTER</p>  <p>H : 93 / 82 mm Ø : 165 mm ø : 88 / 88 mm</p>

DYNAPAC	DYNAPAC	DYNAPAC
<p>SA 10120</p> <p>FILTRE A AIR AIR FILTER LUFTFILTER</p> <p>H : 193 mm Ø : 84.5 / 82 mm ø : 72.5 / 8 mm</p> 	<p>SA 12160</p> <p>FILTRE A AIR AIR FILTER LUFTFILTER</p> <p>H : 58 / 54 mm Ø : 96.5 / 51 mm ø : 52 mm</p> 	<p>SA 12454</p> <p>FILTRE A AIR AIR FILTER LUFTFILTER</p> <p>H : 35 mm L : 217 mm l : 117 mm</p> 
<p>SA 10385 K</p> <p>FILTRE A AIR AIR FILTER LUFTFILTER</p> <p>H : 265 / 256 mm Ø : 126 / 104 mm ø : 64 / 16 mm</p> 	<p>SA 12162</p> <p>FILTRE A AIR AIR FILTER LUFTFILTER</p> <p>H : 63 / 59 mm Ø : 108 / 65 mm ø : 55 mm</p> 	<p>SA 12765</p> <p>FILTRE A AIR AIR FILTER LUFTFILTER</p> <p>H : 14 mm L : 65 mm l : 40 mm</p> 
<p>SA 10387 K</p> <p>FILTRE A AIR AIR FILTER LUFTFILTER</p> <p>H : 289 / 284 mm Ø : 157 / 133 mm ø : 66.5 / 17 mm</p> 	<p>SA 12188</p> <p>FILTRE A AIR AIR FILTER LUFTFILTER</p> <p>H : 158.5 / 150 mm Ø : 44 mm ø : 18.9 / 0 mm</p> <p>PREFILTER/VORFILTER: SA 22188</p> 	<p>SA 14016</p> <p>FILTRE A AIR AIR FILTER LUFTFILTER</p> <p>H : 226 / 216 mm Ø : 110 mm ø : 50 / 9 mm</p> 
<p>SA 11120</p> <p>FILTRE A AIR AIR FILTER LUFTFILTER</p> <p>H : 20 mm L : 132 mm l : 113 mm</p> <p>PREFILTER/VORFILTER: SA 11122</p> 	<p>SA 12211</p> <p>FILTRE A AIR AIR FILTER LUFTFILTER</p> <p>H : 78 / 76 mm Ø : 113 mm ø : 52 / 6 mm</p> 	<p>SA 14087</p> <p>FILTRE A AIR AIR FILTER LUFTFILTER</p> <p>H : 210 / 200 mm Ø : 164 mm ø : 86 mm</p> 
<p>SA 11522 K</p> <p>FILTRE A AIR AIR FILTER LUFTFILTER</p> <p>H : 200 / 193 mm Ø : 130 / 104 mm ø : 63 / 17 mm</p> 	<p>SA 12213</p> <p>FILTRE A AIR AIR FILTER LUFTFILTER</p> <p>H : 57.5 / 56 mm Ø : 112 mm ø : 52.5 / 6.5 mm</p> <p>PREFILTER /VORFILTER : SA 12215</p> 	<p>SA 16146</p> <p>FILTRE A AIR AIR FILTER LUFTFILTER</p> <p>H : 254 / 249 mm Ø : 105 / 82 mm ø : 73 / 17 mm</p> 
<p>SA 11608 K</p> <p>FILTRE A AIR AIR FILTER LUFTFILTER</p> <p>H : 184 / 179 mm Ø : 106 / 83 mm ø : 45 / 11 mm</p> 	<p>SA 12412</p> <p>FILTRE A AIR AIR FILTER LUFTFILTER</p> <p>H : 60 mm Ø : 79 mm ø : 57 / 57 mm</p> <p>PREFILTER/VORFILTER: SA 22412</p> 	<p>SA 16294</p> <p>FILTRE A AIR AIR FILTER LUFTFILTER</p> <p>H : 233 mm Ø : 82 / 78 mm</p> 



















DYNAPAC	DYNAPAC	DYNAPAC
<p>SA 16295</p> <p>FILTRE A AIR AIR FILTER LUFTFILTER</p> <p>H : 245 / 238 mm Ø : 126 mm ø : 81 mm</p> 	<p>SA 17101</p> <p>FILTRE A AIR AIR FILTER LUFTFILTER</p> <p>H : 343 / 323 mm Ø : 75 / 78 mm ø : 62 mm</p> 	<p>SA 22188</p> <p>FILTRE A AIR AIR FILTER LUFTFILTER</p> <p>H : 145 mm Ø : 75 mm</p>  <p>PREFILTER OF/VORFILTER ZU: SA 12188</p>
<p>SA 16298</p> <p>FILTRE A AIR AIR FILTER LUFTFILTER</p> <p>H : 285 mm Ø : 60 / 58 mm</p> 	<p>SA 17104</p> <p>FILTRE A AIR AIR FILTER LUFTFILTER</p> <p>H : 320 / 287 mm Ø : 125 mm ø : 78 mm</p> 	<p>SN 039</p> <p>FILTRE A GASOIL FUEL FILTER KRAFTSTOFF-FILTER</p> <p>H : 122 / 120 mm Ø : 81 / 78 mm ø : M16X1,5</p> 
<p>SA 16302</p> <p>FILTRE A AIR AIR FILTER LUFTFILTER</p> <p>H : 338 mm Ø : 93 / 88 mm</p> 	<p>SA 17105</p> <p>FILTRE A AIR AIR FILTER LUFTFILTER</p> <p>H : 306 / 285 mm Ø : 64 / 58 mm ø : 54 mm</p> 	<p>SN 090</p> <p>FILTRE A GASOIL FUEL FILTER KRAFTSTOFF-FILTER</p> <p>H : 115 / 105 mm Ø : 59 mm ø : 13.5 / 13.5 mm</p> 
<p>SA 16578</p> <p>FILTRE A AIR AIR FILTER LUFTFILTER</p> <p>H : 300 / 290 mm Ø : 104 mm ø : 62 mm</p> 	<p>SA 17470 K</p> <p>FILTRE A AIR AIR FILTER LUFTFILTER</p> <p>H : 215 / 205 mm Ø : 180 / 160 / 131 mm ø : 71 / M10X1,5</p> 	<p>SN 1251</p> <p>FILTRE A GASOIL FUEL FILTER KRAFTSTOFF-FILTER</p> <p>H : 129 / 110 mm Ø : 77 / 77 mm ø : M16X1,5</p> 
<p>SA 16580</p> <p>FILTRE A AIR AIR FILTER LUFTFILTER</p> <p>H : 352 / 342 mm Ø : 161 mm ø : 93 mm</p> 	<p>SA 17471</p> <p>FILTRE A AIR AIR FILTER LUFTFILTER</p> <p>H : 179 / 174 mm Ø : 92 / 70 mm ø : 61 / 17 mm</p> 	<p>SN 149</p> <p>FILTRE A GASOIL FUEL FILTER KRAFTSTOFF-FILTER</p> <p>H : 102 / 57 mm Ø : 49 / 44 mm ø : 8 / 8 mm</p> 
<p>SA 17100</p> <p>FILTRE A AIR AIR FILTER LUFTFILTER</p> <p>H : 361 / 352 mm Ø : 148 mm ø : 88 mm</p> 	<p>SA 1989</p> <p>FILTRE A AIR AIR FILTER LUFTFILTER</p> <p>H : 83.5 / 82 mm Ø : 140 mm ø : 79 / 79 mm</p> 	<p>SN 20130</p> <p>FILTRE A GASOIL FUEL FILTER KRAFTSTOFF-FILTER</p> <p>H : 132 / 129 mm Ø : 39 mm ø : 8 / 8 mm</p> 

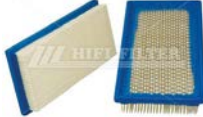





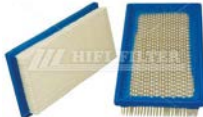











DYNAPAC	DYNAPAC	DYNAPAC
<p>SN 21589 FILTRE A GASOIL FUEL FILTER KRAFTSTOFF-FILTER</p>  <p>H : 85 mm Ø : 29 mm ø : 13.2 mm</p>	<p>SN 452 FILTRE A GASOIL FUEL FILTER KRAFTSTOFF-FILTER</p>  <p>H : 166 / 125 mm Ø : 90 / 80 mm ø : 8 / 8 mm</p>	<p>SO 10070 FILTRE A HUILE OIL FILTER OELFILTER</p>  <p>H : 88 / 85 mm Ø : 78 / 76 mm ø : 3/4"-16UNF</p>
<p>SN 25106 FILTRE A GASOIL FUEL FILTER KRAFTSTOFF-FILTER</p>  <p>H : 78 / 76 mm Ø : 77.5 / 76 mm ø : M20X1,5</p>	<p>SN 5066 FILTRE A GASOIL FUEL FILTER KRAFTSTOFF-FILTER</p>  <p>H : 101 / 57 mm Ø : 49 / 44 mm ø : 8 / 8 mm</p>	<p>SO 11040 FILTRE A HUILE OIL FILTER OELFILTER</p>  <p>H : 102 / 100 mm Ø : 78 / 76 mm ø : 3/4"-16UNF</p>
<p>SN 327 FILTRE A GASOIL FUEL FILTER KRAFTSTOFF-FILTER</p>  <p>H : 157 / 139 mm Ø : 85 / 81 mm ø : M16X1,5</p>	<p>SN 5079 FILTRE A GASOIL FUEL FILTER KRAFTSTOFF-FILTER</p>  <p>H : 99 / 60 mm Ø : 49 / 43.5 mm ø : 10 / 10 mm</p>	<p>SO 11110 FILTRE A HUILE OIL FILTER OELFILTER</p>  <p>H : 86 / 83 mm Ø : 78 / 76 mm ø : 3/4"-16UNF</p>
<p>SN 40637 FILTRE A GASOIL FUEL FILTER KRAFTSTOFF-FILTER</p>  <p>H : 131 / 118 mm Ø : 95 / 93 mm ø : M24X1,5 / 1"1/4-10UNF</p>	<p>SN 556 FILTRE A GASOIL FUEL FILTER KRAFTSTOFF-FILTER</p>  <p>H : 78 / 76 mm Ø : 78 / 75 mm ø : M16X1,5</p>	<p>SO 115 FILTRE A HUILE OIL FILTER OELFILTER</p>  <p>H : 145 / 143 mm Ø : 95 / 93 mm ø : 1"-12UNF</p>
<p>SN 40638 FILTRE A GASOIL FUEL FILTER KRAFTSTOFF-FILTER</p>  <p>H : 146 mm Ø : 83 / 81 mm ø : M22X1,5</p>	<p>SN 70145 FILTRE A GASOIL FUEL FILTER KRAFTSTOFF-FILTER</p>  <p>H : 55 / 52 mm Ø : 28.5 mm ø : 7.5 mm</p>	<p>SO 131 FILTRE A HUILE OIL FILTER OELFILTER</p>  <p>H : 60 / 58 mm Ø : 78 / 75.5 mm ø : 3/4"-16UNF</p>
<p>SN 40705 FILTRE A GASOIL FUEL FILTER KRAFTSTOFF-FILTER</p>  <p>H : 182 mm Ø : 101.5 mm ø : X</p>	<p>SN 70391 FILTRE A GASOIL FUEL FILTER KRAFTSTOFF-FILTER</p>  <p>H : 196 / 181 mm Ø : 96 / 94 mm ø : M16X1,5</p>	<p>SO 1385 FILTRE A HUILE OIL FILTER OELFILTER</p>  <p>H : 63.5 / 60 mm Ø : 42 mm ø : 13 mm</p>

DYNAPAC	DYNAPAC	ECHO
<p>SO 228 FILTRE A HUILE OIL FILTER OELFILTER</p> <p>H : 123 / 121 mm Ø : 78.5 / 76.5 mm ø : 3/4"-16UNF</p> 	<p>T 501 FILTRE A HUILE OIL FILTER OELFILTER</p> <p>H : 68 / 67 mm Ø : 71 / 68 mm ø : 3/4"-16UNF</p> 	<p>SA 12034 FILTRE A AIR AIR FILTER LUFTFILTER</p> <p>H : 10 mm L : 77 mm l : 67 mm</p> 
<p>SO 434 FILTRE A HUILE OIL FILTER OELFILTER</p> <p>H : 98 / 96 mm Ø : 78 / 76 mm ø : 3/4"-16UNF</p> 	<p>T 7314 FILTRE A HUILE OIL FILTER OELFILTER</p> <p>H : 83 / 82 mm Ø : 93 / 90 mm ø : M20X1,5</p> 	<p>SA 12036 FILTRE A AIR AIR FILTER LUFTFILTER</p> <p>H : 10 mm L : 85 mm l : 70 mm</p> 
<p>SO 6001 FILTRE A HUILE OIL FILTER OELFILTER</p> <p>H : 86 / 84 mm Ø : 97 / 95 mm ø : 3/4"-16UNF</p> 	<p>T 8304 FILTRE A HUILE OIL FILTER OELFILTER</p> <p>H : 83 / 81 mm Ø : 83 / 80 mm ø : M20X1,5</p> 	<p>SA 12037 FILTRE A AIR AIR FILTER LUFTFILTER</p> <p>H : 9 mm L : 116 mm l : 94 mm</p> 
<p>SO 6205 FILTRE A HUILE OIL FILTER OELFILTER</p> <p>H : 98 / 96 mm Ø : 89.5 / 87 mm ø : 3/4"-16UNF</p> 	ECHO	
<p>SO 7109 FILTRE A HUILE OIL FILTER OELFILTER</p> <p>H : 59 / 58 mm Ø : 78 / 75 mm ø : 3/4"-16UNF</p> 	<p>BE 4012 FILTRE A ESSENCE PETROL FILTER BENZINFILTER</p> <p>H : 31 / 22 mm Ø : 15 / 15 mm ø : 5 mm</p> 	<p>SA 12038 FILTRE A AIR AIR FILTER LUFTFILTER</p> <p>H : 6 mm L : 100 mm l : 70 mm</p> 
<p>SO 7206 FILTRE A HUILE OIL FILTER OELFILTER</p> <p>H : 138 / 129 mm Ø : 29 / 28.5 mm ø : 20 mm</p> 	<p>BE 4013 FILTRE A ESSENCE PETROL FILTER BENZINFILTER</p> <p>H : 37 / 28 mm Ø : 21 / 18 mm ø : 6 mm</p> 	<p>SA 12039 FILTRE A AIR AIR FILTER LUFTFILTER</p> <p>H : 17 mm Ø : 67 / 64 mm ø : 61 mm</p> 
	<p>SA 12033 FILTRE A AIR AIR FILTER LUFTFILTER</p> <p>H : 18 mm L : 107 / 101 mm l : 93 mm</p> 	<p>SA 12122 FILTRE A AIR AIR FILTER LUFTFILTER</p> <p>H : 37 / 29 mm L : 265 mm l : 74 mm</p> 















<p>ECHO</p> <p>SA 12258</p> <p>FILTRE A AIR AIR FILTER LUFTFILTER</p>  <p>H : 31 mm Ø : 64 mm ø : 44 / 44 mm</p>	<p>ECHO</p> <p>SA 12374</p> <p>FILTRE A AIR AIR FILTER LUFTFILTER</p>  <p>H : 52 / 49 mm Ø : 160 / 120 mm ø : 106 / 66 / 4 mm</p>	<p>ECHO</p> <p>SA 12749</p> <p>FILTRE A AIR AIR FILTER LUFTFILTER</p>  <p>H : 44 mm Ø : 100 mm ø : 58 mm</p>
<p>SA 12259</p> <p>FILTRE A AIR AIR FILTER LUFTFILTER</p>  <p>H : 35 mm Ø : 64 mm ø : 44 / 44 mm</p>	<p>SA 12375</p> <p>FILTRE A AIR AIR FILTER LUFTFILTER</p>  <p>H : 33 / 29 mm Ø : 28 / 21 mm ø : 19 mm</p>	<p>SA 12780</p> <p>FILTRE A AIR AIR FILTER LUFTFILTER</p>  <p>H : 28 / 20 mm L : 172 mm I : 113 mm</p>
<p>SA 12283</p> <p>FILTRE A AIR AIR FILTER LUFTFILTER</p>  <p>H : 33 / 27 mm L : 104 mm I : 68 mm</p>	<p>SA 12433</p> <p>FILTRE A AIR AIR FILTER LUFTFILTER</p>  <p>H : 9 mm L : 79 / 76 mm I : 77 mm</p>	<p>SA 12793</p> <p>FILTRE A AIR AIR FILTER LUFTFILTER</p>  <p>H : 11 / 9 mm L : 77.5 mm I : 77.5 / 10 mm</p>
<p>SA 12286</p> <p>FILTRE A AIR AIR FILTER LUFTFILTER</p>  <p>H : 12 / 9 mm L : 66 mm I : 66 mm</p>	<p>SA 12435</p> <p>FILTRE A AIR AIR FILTER LUFTFILTER</p>  <p>H : 22 mm L : 86 mm I : 67 mm</p>	<p>SA 12815</p> <p>FILTRE A AIR AIR FILTER LUFTFILTER</p>  <p>H : 32.5 mm L : 84 mm I : 71 mm</p>
<p>SA 12359</p> <p>FILTRE A AIR AIR FILTER LUFTFILTER</p>  <p>H : 10 mm Ø : 58 mm</p>	<p>SA 12605</p> <p>FILTRE A AIR AIR FILTER LUFTFILTER</p>  <p>H : 9 mm L : 78 / 76 mm I : 77 / 7 mm</p>	<p>SA 12868</p> <p>FILTRE A AIR AIR FILTER LUFTFILTER</p>  <p>H : 1.5 mm L : 70 mm I : 66 mm Ø : 8 mm</p>
<p>SA 12362</p> <p>FILTRE A AIR AIR FILTER LUFTFILTER</p>  <p>H : 29 mm Ø : 78 mm ø : 60 / 60 mm</p>	<p>SA 12712</p> <p>FILTRE A AIR AIR FILTER LUFTFILTER</p>  <p>H : 6 mm L : 78 mm I : 78 mm</p>	<p>SA 12869</p> <p>FILTRE A AIR AIR FILTER LUFTFILTER</p>  <p>H : 1.5 mm L : 86 mm I : 84 mm Ø : 8 mm</p>

GOLF - ESPACES VERTS | PARKS & GOLFS | MOTOR - GARTENGERÄTE

<p>ECHO</p> <p>SA 12873</p> <p>FILTRE A AIR AIR FILTER LUFTFILTER</p>  <p>H : 5 mm L : 107 mm I : 74 mm</p>	<p>EFCO</p> <p>BE 4013</p> <p>FILTRE A ESSENCE PETROL FILTER BENZINFILTER</p>  <p>H : 37 / 28 mm Ø : 21 / 18 mm ø : 6 mm</p>	<p>EMAK</p> <p>SA 12461</p> <p>FILTRE A AIR AIR FILTER LUFTFILTER</p>  <p>H : 24 mm L : 78 mm I : 66 mm</p>
<p>SA 12876</p> <p>FILTRE A AIR AIR FILTER LUFTFILTER</p>  <p>H : 15 mm L : 105 mm I : 75 mm</p>	<p>SA 12091</p> <p>FILTRE A AIR AIR FILTER LUFTFILTER</p>  <p>H : 82 mm Ø : 98 mm ø : 60 / 60 mm</p>	<p>SA 12814</p> <p>FILTRE A AIR AIR FILTER LUFTFILTER</p>  <p>H : 37 / 32 mm L : 92 / 80 mm I : 33 mm</p>
<p>SA 12880</p> <p>FILTRE A AIR AIR FILTER LUFTFILTER</p>  <p>H : 10 mm L : 163 / 158 mm I : 103 / 98 mm</p>	<p>SA 12180</p> <p>FILTRE A AIR AIR FILTER LUFTFILTER</p>  <p>H : 21 mm L : 125 mm I : 112 mm</p>	<p>SA 12816</p> <p>FILTRE A AIR AIR FILTER LUFTFILTER</p>  <p>H : 22 mm L : 169 mm I : 127 mm</p>
<p>SA 12893</p> <p>FILTRE A AIR AIR FILTER LUFTFILTER</p>  <p>H : 35 mm Ø : 118 mm</p>	<p>SA 12428</p> <p>FILTRE A AIR AIR FILTER LUFTFILTER</p>  <p>H : 33 mm L : 148 mm I : 94 mm</p>	<p>ETESIA</p> <p>SA 16298</p> <p>FILTRE A AIR AIR FILTER LUFTFILTER</p>  <p>H : 285 mm Ø : 60 / 58 mm</p>
<p>SA 22793</p> <p>FILTRE A AIR AIR FILTER LUFTFILTER</p>  <p>H : 6 mm L : 69 mm I : 69 mm</p>	<p>SA 12816</p> <p>FILTRE A AIR AIR FILTER LUFTFILTER</p>  <p>H : 22 mm L : 169 mm I : 127 mm</p>	<p>SA 16578</p> <p>FILTRE A AIR AIR FILTER LUFTFILTER</p>  <p>H : 300 / 290 mm Ø : 104 mm ø : 62 mm</p>
<p>EFCO</p> <p>BE 4012</p> <p>FILTRE A ESSENCE PETROL FILTER BENZINFILTER</p>  <p>H : 31 / 22 mm Ø : 15 / 15 mm ø : 5 mm</p>	<p>EMAK</p> <p>SA 12428</p> <p>FILTRE A AIR AIR FILTER LUFTFILTER</p>  <p>H : 33 mm L : 148 mm I : 94 mm</p>	<p>SA 17224</p> <p>FILTRE A AIR AIR FILTER LUFTFILTER</p>  <p>H : 80 mm Ø : 98 mm ø : 68 / 68 mm</p>

ETESIA	EZ-GO	FARYMANN
<p>SN 555 FILTRE A GASOIL FUEL FILTER KRAFTSTOFF-FILTER</p>  <p>H : 78 / 76 mm Ø : 77.5 / 75 mm ø : M16X1,5</p>	<p>SA 12280 FILTRE AAIR AIR FILTER LUFTFILTER</p>  <p>H : 34 mm L : 217 mm l : 130 mm</p>	<p>SA 12138 FILTRE AAIR AIR FILTER LUFTFILTER</p>  <p>H : 115 / 105 mm Ø : 165 mm ø : 89 / 89 mm</p>
<p>SO 8149 FILTRE A HUILE OIL FILTER OELFILTER</p>  <p>H : 60 / 58 mm Ø : 78.5 / 75 mm ø : M20X1,5</p>	<p>SA 16056 FILTRE AAIR AIR FILTER LUFTFILTER</p>  <p>H : 186 / 178 mm Ø : 90 mm ø : 46 mm</p>	<p>SA 12143 FILTRE AAIR AIR FILTER LUFTFILTER</p>  <p>H : 175 / 163 mm Ø : 126 mm ø : 65 / 8 mm</p>
<p>EZ-GO</p> <p>RT 27 FILTRE A CARBURANT FUEL FILTER TREIBSTOFF-FILTER</p>  <p>H : 75 / 38 mm Ø : 30 mm ø : 6 / 6 mm</p>	<p>SA 16074 FILTRE AAIR AIR FILTER LUFTFILTER</p>  <p>H : 274 / 267 mm Ø : 105 mm ø : 62.5 mm</p>	<p>SA 13550 FILTRE AAIR AIR FILTER LUFTFILTER</p>  <p>H : 137 / 134 mm Ø : 103 / 96 mm ø : 37 mm</p>
<p>SA 11608 K FILTRE A AIR AIR FILTER LUFTFILTER</p>  <p>H : 184 / 179 mm Ø : 106 / 83 mm ø : 45 / 11 mm</p>	<p>SO 10001 FILTRE A HUILE OIL FILTER OELFILTER</p>  <p>H : 60 / 58 mm Ø : 77 / 74 mm ø : 3/4"-16UNF</p>	<p>SA 13551 FILTRE AAIR AIR FILTER LUFTFILTER</p>  <p>H : 169 / 163.5 mm Ø : 104 / 97 mm ø : 39 mm</p>
<p>SA 11898 FILTRE AAIR AIR FILTER LUFTFILTER</p>  <p>H : 157 / 150 mm Ø : 107 mm ø : 50 / 50 mm</p>	<p>SO 64303 FILTRE A HUILE OIL FILTER OELFILTER</p>  <p>H : 67 mm Ø : 69 / 67 / 31 mm ø : 11 mm</p>	<p>SA 1990 FILTRE AAIR AIR FILTER LUFTFILTER</p>  <p>H : 79 / 74 mm Ø : 131 mm ø : 85 / 85 mm</p>
<p>SA 12194 FILTRE A AIR AIR FILTER LUFTFILTER</p>  <p>H : 41 mm L : 290 mm l : 128 mm</p>	<p>T 1636 FILTRE A HUILE OIL FILTER OELFILTER</p>  <p>H : 73 / 71 mm Ø : 69 / 65 mm ø : 3/4"-16UNF</p>	<p>SN 5057 FILTRE A GASOIL FUEL FILTER KRAFTSTOFF-FILTER</p>  <p>H : 70 / 64 mm Ø : 51 mm ø : 8 / 8 mm</p>

<p>FARYMANN</p> <p>SO 131</p> <p>FILTRE A HUILE OIL FILTER OELFILTER</p>  <p>H : 60 / 58 mm Ø : 78 / 75.5 mm ø : 3/4"-16UNF</p>	<p>FERRARI AGRI</p> <p>SA 17099</p> <p>FILTRE AAIR AIR FILTER LUFTFILTER</p>  <p>H : 41 mm L : 224 mm l : 135 mm</p>	<p>FERRARI AGRI</p> <p>SN 001</p> <p>FILTRE A GASOIL FUEL FILTER KRAFTSTOFF-FILTER</p>  <p>H : 72 mm Ø : 87 / 84 mm ø : 19 mm</p>
<p>FERRARI AGRI</p> <p>FT 23 V</p> <p>FILTRE A GASOIL FUEL FILTER KRAFTSTOFF-FILTER</p>  <p>H : 98 / 83 mm Ø : 55 mm ø : 8 / 7 mm</p>	<p>SA 17245</p> <p>FILTRE AAIR AIR FILTER LUFTFILTER</p>  <p>H : 245 / 242 mm Ø : 63 / 62 mm ø : 52 / 8.5 mm</p>	<p>SN 039</p> <p>FILTRE A GASOIL FUEL FILTER KRAFTSTOFF-FILTER</p>  <p>H : 122 / 120 mm Ø : 81 / 78 mm ø : M16X1,5</p>
<p>SA 10385 K</p> <p>FILTRE AAIR AIR FILTER LUFTFILTER</p>  <p>H : 265 / 256 mm Ø : 126 / 104 mm ø : 64 / 16 mm</p>	<p>SA 17373</p> <p>FILTRE AAIR AIR FILTER LUFTFILTER</p>  <p>H : 312 / 303 mm Ø : 158 / 133 mm ø : 92 / 17 mm</p>	<p>SN 555</p> <p>FILTRE A GASOIL FUEL FILTER KRAFTSTOFF-FILTER</p>  <p>H : 78 / 76 mm Ø : 77.5 / 75 mm ø : M16X1,5</p>
<p>SA 11522 K</p> <p>FILTRE AAIR AIR FILTER LUFTFILTER</p>  <p>H : 200 / 193 mm Ø : 130 / 104 mm ø : 63 / 17 mm</p>	<p>SA 17379</p> <p>FILTRE AAIR AIR FILTER LUFTFILTER</p>  <p>H : 298 / 291 mm Ø : 90 mm ø : 60 / 8 mm</p>	<p>SN 80005</p> <p>FILTRE A GASOIL FUEL FILTER KRAFTSTOFF-FILTER</p>  <p>H : 56 mm Ø : 50 mm ø : 14 / 6 mm</p>
<p>SA 11608 K</p> <p>FILTRE AAIR AIR FILTER LUFTFILTER</p>  <p>H : 184 / 179 mm Ø : 106 / 83 mm ø : 45 / 11 mm</p>	<p>SA 7000</p> <p>FILTRE AAIR AIR FILTER LUFTFILTER</p>  <p>H : 210 / 202 mm Ø : 89 mm ø : 50 mm</p>	<p>SN 977</p> <p>FILTRE A GASOIL FUEL FILTER KRAFTSTOFF-FILTER</p>  <p>H : 52 mm Ø : 42 mm ø : 14.5 / 9 mm</p>
<p>SA 16074</p> <p>FILTRE AAIR AIR FILTER LUFTFILTER</p>  <p>H : 274 / 267 mm Ø : 105 mm ø : 62.5 mm</p>	<p>SAM 7104</p> <p>MASSE FILTRANTE FILTERING MASS FILTERMASS</p>  <p>H : 87 / 58 mm Ø : 148 / 136 mm ø : 48 mm</p>	<p>SN 978</p> <p>FILTRE A GASOIL FUEL FILTER KRAFTSTOFF-FILTER</p>  <p>H : 53 mm Ø : 51 mm ø : 14.5 / 9 mm</p>



















<p>FERRARI AGRI</p> <p>SO 128</p> <p>FILTRE A HUILE OIL FILTER OELFILTER</p>  <p>H : 91 / 88.5 mm Ø : 79 / 76 mm ø : 3/4"-16UNF</p>	<p>FERRARI AGRI</p> <p>SO 8148</p> <p>FILTRE A HUILE OIL FILTER OELFILTER</p>  <p>H : 93 / 91 mm Ø : 80 / 76 mm ø : M20X1,5</p>	<p>FERRIS</p> <p>SO 131</p> <p>FILTRE A HUILE OIL FILTER OELFILTER</p>  <p>H : 60 / 58 mm Ø : 78 / 75.5 mm ø : 3/4"-16UNF</p>
<p>SO 129</p> <p>FILTRE A HUILE OIL FILTER OELFILTER</p>  <p>H : 74 / 72 mm Ø : 79 / 76 mm ø : M16X1,5</p>	<p>SO 8149</p> <p>FILTRE A HUILE OIL FILTER OELFILTER</p>  <p>H : 60 / 58 mm Ø : 78.5 / 75 mm ø : M20X1,5</p>	<p>T 1636</p> <p>FILTRE A HUILE OIL FILTER OELFILTER</p>  <p>H : 73 / 71 mm Ø : 69 / 65 mm ø : 3/4"-16UNF</p>
<p>SO 520</p> <p>FILTRE A HUILE OIL FILTER OELFILTER</p>  <p>H : 75 / 73 mm Ø : 76 / 76 mm ø : M14X1,5</p>	<p>SO 8473</p> <p>FILTRE A HUILE OIL FILTER OELFILTER</p>  <p>H : 61 / 51 mm Ø : 24 mm ø : 10 mm</p>	<p>FLYMO</p> <p>SA 11105</p> <p>FILTRE A AIR AIR FILTER LUFTFILTER</p>  <p>H : 73 mm Ø : 45 mm ø : 20 / 20 mm</p> <p>PREFILTER/VORFILTER: SA 21105</p>
<p>SO 526</p> <p>FILTRE A HUILE OIL FILTER OELFILTER</p>  <p>H : 118 / 116 mm Ø : 51 / 48 mm ø : M14X1,5</p>	<p>SO 8550</p> <p>FILTRE A HUILE OIL FILTER OELFILTER</p>  <p>H : 123 / 121 mm Ø : 77 / 75 mm ø : 3/4"-16UNF</p>	<p>SA 12001</p> <p>FILTRE A AIR AIR FILTER LUFTFILTER</p>  <p>H : 154 / 153 mm Ø : 42 mm ø : 18 mm</p>
<p>SO 8000</p> <p>FILTRE A HUILE OIL FILTER OELFILTER</p>  <p>H : 123 / 120 mm Ø : 78 / 76 mm ø : M20X1,5</p>	<p>T 8304</p> <p>FILTRE A HUILE OIL FILTER OELFILTER</p>  <p>H : 83 / 81 mm Ø : 83 / 80 mm ø : M20X1,5</p>	<p>SA 12181</p> <p>FILTRE A AIR AIR FILTER LUFTFILTER</p>  <p>H : 56 / 54 mm Ø : 104 / 70 mm ø : 39.5 mm</p>
<p>SO 8040</p> <p>FILTRE A HUILE OIL FILTER OELFILTER</p>  <p>H : 65 / 63.5 mm Ø : 69.2 / 68.3 mm ø : M20X1,5</p>	<p>FERRIS</p> <p>SA 16056</p> <p>FILTRE A AIR AIR FILTER LUFTFILTER</p>  <p>H : 186 / 178 mm Ø : 90 mm ø : 46 mm</p>	<p>SA 12184</p> <p>FILTRE A AIR AIR FILTER LUFTFILTER</p>  <p>H : 15 mm L : 105 mm l : 55 mm</p> <p>PREFILTER/VORFILTER: SA 22184</p>

<p>FLYMO</p> <p>SA 22184</p> <p>FILTRE A AIR AIR FILTER LUFTFILTER</p>  <p>H : 4 mm L : 112 mm l : 64 mm</p> <p>PREFILTER OF/VORFILTER ZU: SA 12184</p>	<p>GENERAC</p> <p>SA 11133</p> <p>FILTRE A AIR AIR FILTER LUFTFILTER</p>  <p>H : 37 mm L : 176 mm l : 87 mm</p> <p>PREFILTER/VORFILTER: SA 21123</p>	<p>GENERAC</p> <p>SAC 085002</p> <p>FILTRE A AIR AIR FILTER LUFTFILTER</p>  <p>H : 204 / 170 mm Ø : 216 mm ø : 65 mm</p>
<p>GABY</p> <p>SA 17160</p> <p>FILTRE A AIR AIR FILTER LUFTFILTER</p>  <p>H : 167 mm Ø : 101 mm ø : 42 mm</p>	<p>SA 12076</p> <p>FILTRE A AIR AIR FILTER LUFTFILTER</p>  <p>H : 28 mm L : 213 mm l : 101 mm</p> <p>PREFILTER/VORFILTER: SA 22076</p>	<p>T 1636</p> <p>FILTRE A HUILE OIL FILTER OELFILTER</p>  <p>H : 73 / 71 mm Ø : 69 / 65 mm ø : 3/4"-16UNF</p>
<p>SA 17225</p> <p>FILTRE A AIR AIR FILTER LUFTFILTER</p>  <p>H : 64 mm Ø : 100 mm ø : 42 mm</p>	<p>SA 12445</p> <p>FILTRE A AIR AIR FILTER LUFTFILTER</p>  <p>H : 33 mm L : 133 mm l : 117 mm</p>	<p>T 8304</p> <p>FILTRE A HUILE OIL FILTER OELFILTER</p>  <p>H : 83 / 81 mm Ø : 83 / 80 mm ø : M20X1,5</p>
<p>GEKO</p> <p>SA 12287</p> <p>FILTRE A AIR AIR FILTER LUFTFILTER</p>  <p>H : 17 / 11 mm L : 126 / 118 mm l : 110 / 102 mm</p>	<p>SA 12817</p> <p>FILTRE A AIR AIR FILTER LUFTFILTER</p>  <p>H : 113 / 107 mm Ø : 160 / 78 mm ø : 124 / 43 / 9 mm</p>	<p>GGP</p> <p>SA 12419</p> <p>FILTRE A AIR AIR FILTER LUFTFILTER</p>  <p>H : 25 mm L : 126 mm l : 112 mm</p>
<p>GENERAC</p> <p>SA 11100</p> <p>FILTRE A AIR AIR FILTER LUFTFILTER</p>  <p>H : 23 mm L : 152 mm l : 82 mm</p>	<p>SA 16074</p> <p>FILTRE A AIR AIR FILTER LUFTFILTER</p>  <p>H : 274 / 267 mm Ø : 105 mm ø : 62.5 mm</p>	<p>SA 12856</p> <p>FILTRE A AIR AIR FILTER LUFTFILTER</p>  <p>H : 81 mm Ø : 155 mm ø : 74 / 54 / 7 mm</p>
<p>SA 11130</p> <p>FILTRE A AIR AIR FILTER LUFTFILTER</p>  <p>H : 19 mm L : 180 mm l : 160 mm</p> <p>PREFILTER/VORFILTER: SA 11131</p>	<p>SA 21123</p> <p>FILTRE A AIR AIR FILTER LUFTFILTER</p>  <p>H : 9 mm L : 162 mm l : 74 mm</p> <p>PREFILTER OF/VORFILTER ZU: SA 11123 SA 11132/SA 11133</p>	<p>GIANNI FERRARI</p> <p>BE 8806</p> <p>FILTRE A ESSENCE PETROL FILTER BENZINFILTER</p>  <p>H : 62 mm Ø : 94 / 52 mm ø : 8 / 8 mm</p>

GIANNI FERRARI	GIANNI FERRARI	GIANNI FERRARI
<p>FT 7270 FILTRE A GASOIL FUEL FILTER KRAFTSTOFF-FILTER</p> <p>H : 122 / 121 mm Ø : 84 / 80 mm ø : M20X1,5 / M22X1,5</p> 	<p>SN 20046 FILTRE A GASOIL FUEL FILTER KRAFTSTOFF-FILTER</p> <p>H : 89 mm Ø : 50 mm ø : 20 mm</p> 	<p>T 600 FILTRE A HUILE OIL FILTER OELFILTER</p> <p>H : 67 / 65 mm Ø : 71 / 68 mm ø : M20X1,5</p> 
<p>RT 1 FILTRE A CARBURANT FUEL FILTER TREIBSTOFF-FILTER</p> <p>H : 121 / 60 mm Ø : 50 / 44 mm ø : 8 / 6 mm</p> 	<p>SN 25106 FILTRE A GASOIL FUEL FILTER KRAFTSTOFF-FILTER</p> <p>H : 78 / 76 mm Ø : 77,5 / 76 mm ø : M20X1,5</p> 	<p>GOLDONI SA 10385 K FILTRE A AIR AIR FILTER LUFTFILTER</p> <p>H : 265 / 256 mm Ø : 126 / 104 mm ø : 64 / 16 mm</p> 
<p>SA 10021 FILTRE A AIR AIR FILTER LUFTFILTER</p> <p>H : 263 / 254 mm Ø : 146 / 104 mm ø : 63 / 7 mm</p> 	<p>SO 6001 FILTRE A HUILE OIL FILTER OELFILTER</p> <p>H : 86 / 84 mm Ø : 97 / 95 mm ø : 3/4"-16UNF</p> 	<p>SA 10387 K FILTRE A AIR AIR FILTER LUFTFILTER</p> <p>H : 289 / 284 mm Ø : 157 / 133 mm ø : 66,5 / 17 mm</p> 
<p>SA 12312 FILTRE A AIR AIR FILTER LUFTFILTER</p> <p>H : 65 / 54 mm Ø : 224 / 86 mm ø : 182 / 43 mm</p> 	<p>SO 6117 FILTRE A HUILE OIL FILTER OELFILTER</p> <p>H : 102 / 100 mm Ø : 84 / 81,5 mm ø : M20X1,5</p> 	<p>SA 14460 FILTRE A AIR AIR FILTER LUFTFILTER</p> <p>H : 260 / 256 mm Ø : 78 / 65 mm ø : 56 / 8 mm</p> 
<p>SA 12775 FILTRE A AIR AIR FILTER LUFTFILTER</p> <p>H : 292 / 280 mm Ø : 178 / 131 mm ø : 71 / 12,5 mm</p> 	<p>SO 8148 FILTRE A HUILE OIL FILTER OELFILTER</p> <p>H : 93 / 91 mm Ø : 80 / 76 mm ø : M20X1,5</p> 	<p>SA 16578 FILTRE A AIR AIR FILTER LUFTFILTER</p> <p>H : 300 / 290 mm Ø : 104 mm ø : 62 mm</p> 
<p>SA 16056 FILTRE A AIR AIR FILTER LUFTFILTER</p> <p>H : 186 / 178 mm Ø : 90 mm ø : 46 mm</p> 	<p>T 501 FILTRE A HUILE OIL FILTER OELFILTER</p> <p>H : 68 / 67 mm Ø : 71 / 68 mm ø : 3/4"-16UNF</p> 	<p>SN 327 FILTRE A GASOIL FUEL FILTER KRAFTSTOFF-FILTER</p> <p>H : 157 / 139 mm Ø : 85 / 81 mm ø : M16X1,5</p> 













GOLF - ESPACES VERTS | PARKS & GOLFS | MOTOR - GARTENGERÄTE

<p>HAKO</p> <p>RT 2</p> <p>FILTRE A CARBURANT FUEL FILTER TREIBSTOFF-FILTER</p> <p>H : 100 / 45 mm Ø : 36 / 31 mm ø : 8 / 6 mm</p> 	<p>HAKO</p> <p>SN 70247</p> <p>FILTRE A GASOIL FUEL FILTER KRAFTSTOFF-FILTER</p> <p>H : 135 mm Ø : 79 mm ø : 11.5 mm</p> 	<p>HATZ</p> <p>SA 10076</p> <p>FILTRE A AIR AIR FILTER LUFTFILTER</p> <p>H : 93 / 82 mm Ø : 165 mm ø : 88 / 88 mm</p> 	
<p>SA 11608 K</p> <p>FILTRE A AIR AIR FILTER LUFTFILTER</p> <p>H : 184 / 179 mm Ø : 106 / 83 mm ø : 45 / 11 mm</p> 	<p>SO 6117</p> <p>FILTRE A HUILE OIL FILTER OELFILTER</p> <p>H : 102 / 100 mm Ø : 84 / 81.5 mm ø : M20X1,5</p> 	<p>SA 10126</p> <p>FILTRE A AIR AIR FILTER LUFTFILTER</p> <p>H : 92 / 85 mm Ø : 244 / 163 mm ø : 140 / 60 mm</p> 	
<p>SA 17068</p> <p>FILTRE A AIR AIR FILTER LUFTFILTER</p> <p>H : 250 / 216 mm Ø : 115 mm ø : 68 mm</p> 	<p>HATZ</p> <p>RT 1</p> <p>FILTRE A CARBURANT FUEL FILTER TREIBSTOFF-FILTER</p> <p>H : 121 / 60 mm Ø : 50 / 44 mm ø : 8 / 6 mm</p> 		<p>SA 12190</p> <p>FILTRE A AIR AIR FILTER LUFTFILTER</p> <p>H : 84 / 82.5 mm Ø : 142 mm ø : 51 / 6 mm</p> 
<p>SA 17085</p> <p>FILTRE A AIR AIR FILTER LUFTFILTER</p> <p>H : 237 / 235 mm Ø : 57 mm ø : 42 mm</p> 	<p>RT 16</p> <p>FILTRE A CARBURANT FUEL FILTER TREIBSTOFF-FILTER</p> <p>H : 122 / 53 mm Ø : 57 / 47 mm ø : 8.5 / 6 mm</p> 	<p>SA 12211</p> <p>FILTRE A AIR AIR FILTER LUFTFILTER</p> <p>H : 78 / 76 mm Ø : 113 mm ø : 52 / 6 mm</p> 	
<p>SN 21587</p> <p>FILTRE A GASOIL FUEL FILTER KRAFTSTOFF-FILTER</p> <p>H : 70 / 67 mm Ø : 35 mm ø : 11.2 mm</p> <p>ELEMENT POUR/FOR/FÜR MO 1502</p> 	<p>RT 7</p> <p>FILTRE A CARBURANT FUEL FILTER TREIBSTOFF-FILTER</p> <p>H : 105 / 54 mm Ø : 35 / 31 mm ø : 8 / 8 mm</p> 	<p>SA 12213</p> <p>FILTRE A AIR AIR FILTER LUFTFILTER</p> <p>H : 57.5 / 56 mm Ø : 112 mm ø : 52.5 / 6.5 mm</p> <p>PREFILTER /VORFILTER : SA 12215</p> 	
<p>SN 327</p> <p>FILTRE A GASOIL FUEL FILTER KRAFTSTOFF-FILTER</p> <p>H : 157 / 139 mm Ø : 85 / 81 mm ø : M16X1,5</p> 	<p>SA 10074</p> <p>FILTRE A AIR AIR FILTER LUFTFILTER</p> <p>H : 94 / 87 mm Ø : 164 mm ø : 88 / 88 mm</p> 	<p>SA 12298</p> <p>FILTRE A AIR AIR FILTER LUFTFILTER</p> <p>H : 78 / 76 mm Ø : 112 mm ø : 52.5 / 0 mm</p> 	

<p>HATZ</p> <p>SA 14016</p> <p>FILTRE A AIR AIR FILTER LUFTFILTER</p> <p>H : 226 / 216 mm Ø : 110 mm ø : 50 / 9 mm</p> 	<p>HATZ</p> <p>SN 20130</p> <p>FILTRE A GASOIL FUEL FILTER KRAFTSTOFF-FILTER</p> <p>H : 132 / 129 mm Ø : 39 mm ø : 8 / 8 mm</p> 	<p>HATZ</p> <p>SN 70145</p> <p>FILTRE A GASOIL FUEL FILTER KRAFTSTOFF-FILTER</p> <p>H : 55 / 52 mm Ø : 28.5 mm ø : 7.5 mm</p> 
<p>SA 17100</p> <p>FILTRE A AIR AIR FILTER LUFTFILTER</p> <p>H : 361 / 352 mm Ø : 148 mm ø : 88 mm</p> 	<p>SN 24632</p> <p>FILTRE A GASOIL FUEL FILTER KRAFTSTOFF-FILTER</p> <p>H : 105 / 58 mm Ø : 59 / 49 mm ø : 6.5 / 0 mm</p> 	<p>SN 70232</p> <p>FILTRE A GASOIL FUEL FILTER KRAFTSTOFF-FILTER</p> <p>H : 101.5 / 65.5 mm Ø : 52 mm ø : 8 / 8 mm</p> 
<p>SA 17101</p> <p>FILTRE A AIR AIR FILTER LUFTFILTER</p> <p>H : 343 / 323 mm Ø : 75 / 78 mm ø : 62 mm</p> 	<p>SN 327</p> <p>FILTRE A GASOIL FUEL FILTER KRAFTSTOFF-FILTER</p> <p>H : 157 / 139 mm Ø : 85 / 81 mm ø : M16X1,5</p> 	<p>SN 70325</p> <p>FILTRE A GASOIL FUEL FILTER KRAFTSTOFF-FILTER</p> <p>H : 164 / 150 mm Ø : 79 / 76 mm ø : M18X1,5 / M8X1,25</p> 
<p>SA 1989</p> <p>FILTRE A AIR AIR FILTER LUFTFILTER</p> <p>H : 83.5 / 82 mm Ø : 140 mm ø : 79 / 79 mm</p> 	<p>SN 452</p> <p>FILTRE A GASOIL FUEL FILTER KRAFTSTOFF-FILTER</p> <p>H : 166 / 125 mm Ø : 90 / 80 mm ø : 8 / 8 mm</p> 	<p>SN 70326</p> <p>FILTRE A CARBURANT FUEL FILTER TREIBSTOFF-FILTER</p> <p>H : 106 / 60 mm Ø : 57.5 / 47 mm ø : 4.5 / 0 / 0 mm</p> 
<p>SN 039</p> <p>FILTRE A GASOIL FUEL FILTER KRAFTSTOFF-FILTER</p> <p>H : 122 / 120 mm Ø : 81 / 78 mm ø : M16X1,5</p> 	<p>SN 5066</p> <p>FILTRE A GASOIL FUEL FILTER KRAFTSTOFF-FILTER</p> <p>H : 101 / 57 mm Ø : 49 / 44 mm ø : 8 / 8 mm</p> 	<p>SN 70424</p> <p>FILTRE A GASOIL SEPARATEUR D'EAU FUEL WATER SEPARATOR FILTER</p> <p>H : 175 / 173.5 mm Ø : 96 / 93 mm ø : M16X1,5 / M12X1,5 / 64</p> 
<p>SN 1146</p> <p>FILTRE A GASOIL FUEL FILTER KRAFTSTOFF-FILTER</p> <p>H : 115 / 105 mm Ø : 65 mm ø : 13.5 / 13.5 mm</p> 	<p>SN 556</p> <p>FILTRE A GASOIL FUEL FILTER KRAFTSTOFF-FILTER</p> <p>H : 78 / 76 mm Ø : 78 / 75 mm ø : M16X1,5</p> 	<p>SN 70425</p> <p>FILTRE A GASOIL FUEL FILTER KRAFTSTOFF-FILTER</p> <p>H : 148 / 146 mm Ø : 97 / 94 mm ø : M18X1,5</p> 

GOLF - ESPACES VERTS | PARKS & GOLFS | MOTOR - GARTENGERÄTE

<p>HATZ</p> <p>SN 70431</p> <p>FILTRE A GASOIL SEPARATEUR D'EAU FUEL WATER SEPARATOR FILTER</p> <p>H : 160 / 146 mm Ø : 80 / 76 mm ø : M16X1,5 / M8X1,25</p> 	<p>HATZ</p> <p>SO 7206</p> <p>FILTRE A HUILE OIL FILTER OELFILTER</p> <p>H : 138 / 129 mm Ø : 29 / 28,5 mm ø : 20 mm</p> 	<p>HILTI</p> <p>SA 12502</p> <p>FILTRE A AIR AIR FILTER LUFTFILTER</p> <p>H : 48 mm L : 123 mm I : 105 mm</p> 
<p>SO 053</p> <p>FILTRE A HUILE OIL FILTER OELFILTER</p> <p>H : 144 / 142 mm Ø : 93 / 91 mm ø : 3/4"-16UNF</p> 	<p>SO 7268</p> <p>FILTRE A HUILE OIL FILTER OELFILTER</p> <p>H : 95 / 93 mm Ø : 95 / 93 mm ø : 3/4"-16UNF</p> 	<p>HITACHI</p> <p>FT 3219</p> <p>FILTRE A GASOIL FUEL FILTER KRAFTSTOFF-FILTER</p> <p>H : 93 mm Ø : 84 / 80 mm ø : 3/4"-16UNF</p> 
<p>SO 131</p> <p>FILTRE A HUILE OIL FILTER OELFILTER</p> <p>H : 60 / 58 mm Ø : 78 / 75.5 mm ø : 3/4"-16UNF</p> 	<p>HILTI</p> <p>SA 12091</p> <p>FILTRE A AIR AIR FILTER LUFTFILTER</p> <p>H : 82 mm Ø : 98 mm ø : 60 / 60 mm</p> 	<p>FT 6238</p> <p>FILTRE A GASOIL FUEL FILTER KRAFTSTOFF-FILTER</p> <p>H : 80 mm Ø : 83 / 80 mm ø : 3/4"-16UNF</p> 
<p>SO 1385</p> <p>FILTRE A HUILE OIL FILTER OELFILTER</p> <p>H : 63.5 / 60 mm Ø : 42 mm ø : 13 mm</p> 	<p>SA 12092</p> <p>FILTRE A AIR AIR FILTER LUFTFILTER</p> <p>H : 66 mm Ø : 58 / 54 mm ø : 47 / 12 mm</p> <p>INTÉRIEUR DE/INNER OF/INNENFILTER ZU: SA 12091</p> 	<p>FT 6243</p> <p>FILTRE A GASOIL FUEL FILTER KRAFTSTOFF-FILTER</p> <p>H : 143 mm Ø : 94 mm ø : M20X1,5 / M36X1,5</p> 
<p>SO 7108</p> <p>FILTRE A HUILE OIL FILTER OELFILTER</p> <p>H : 112 / 110 mm Ø : 93 / 91.5 mm ø : 3/4"-16UNF</p> 	<p>SA 12095</p> <p>FILTRE A AIR AIR FILTER LUFTFILTER</p> <p>H : 81.5 mm Ø : 153 mm</p> <p>PREFILTER OF/VORFILTER ZU: SA 12091</p> 	<p>FT 7270</p> <p>FILTRE A GASOIL FUEL FILTER KRAFTSTOFF-FILTER</p> <p>H : 122 / 121 mm Ø : 84 / 80 mm ø : M20X1,5 / M22X1,5</p> 
<p>SO 7190</p> <p>FILTRE A HUILE OIL FILTER OELFILTER</p> <p>H : 136 / 134 mm Ø : 78 / 76 mm ø : 3/4"-16UNF</p> 	<p>SA 12380</p> <p>FILTRE A AIR AIR FILTER LUFTFILTER</p> <p>H : 20 mm L : 112 mm I : 107 mm</p> 	<p>SA 10020</p> <p>FILTRE A AIR AIR FILTER LUFTFILTER</p> <p>H : 190 / 176 mm Ø : 125 / 83 mm ø : 46 / 6 mm</p> 



















HITACHI	HITACHI	HITACHI
<p>SA 10025</p> <p>FILTRE A AIR AIR FILTER LUFTFILTER</p> <p>H : 265 / 255 mm Ø : 149 / 104 mm ø : 64 / 14 mm</p> 	<p>SA 16045</p> <p>FILTRE A AIR AIR FILTER LUFTFILTER</p> <p>H : 190 / 180 mm Ø : 126 / 107 / 87 mm ø : 45 / 11 mm</p> 	<p>SA 16190</p> <p>FILTRE A AIR AIR FILTER LUFTFILTER</p> <p>H : 262 mm Ø : 58 / 55 mm</p> 
<p>SA 10387 K</p> <p>FILTRE A AIR AIR FILTER LUFTFILTER</p> <p>H : 289 / 284 mm Ø : 157 / 133 mm ø : 66.5 / 17 mm</p> 	<p>SA 16056</p> <p>FILTRE A AIR AIR FILTER LUFTFILTER</p> <p>H : 186 / 178 mm Ø : 90 mm ø : 46 mm</p> 	<p>SA 16298</p> <p>FILTRE A AIR AIR FILTER LUFTFILTER</p> <p>H : 285 mm Ø : 60 / 58 mm</p> 
<p>SA 11608 K</p> <p>FILTRE A AIR AIR FILTER LUFTFILTER</p> <p>H : 184 / 179 mm Ø : 106 / 83 mm ø : 45 / 11 mm</p> 	<p>SA 16059</p> <p>FILTRE A AIR AIR FILTER LUFTFILTER</p> <p>H : 312 / 305 mm Ø : 126 mm ø : 83 mm</p> 	<p>SA 16300</p> <p>FILTRE A AIR AIR FILTER LUFTFILTER</p> <p>H : 314 mm Ø : 83 / 77 mm</p> 
<p>SA 12420</p> <p>FILTRE A AIR AIR FILTER LUFTFILTER</p> <p>H : 51 mm L : 112 mm l : 87 mm</p> 	<p>SA 16074</p> <p>FILTRE A AIR AIR FILTER LUFTFILTER</p> <p>H : 274 / 267 mm Ø : 105 mm ø : 62.5 mm</p> 	<p>SA 16302</p> <p>FILTRE A AIR AIR FILTER LUFTFILTER</p> <p>H : 338 mm Ø : 93 / 88 mm</p> 
<p>SA 12786</p> <p>FILTRE A AIR AIR FILTER LUFTFILTER</p> <p>H : 12.5 mm L : 58 mm l : 48 / 36 mm</p> 	<p>SA 16080</p> <p>FILTRE A AIR AIR FILTER LUFTFILTER</p> <p>H : 300 mm Ø : 83 / 77 mm</p> 	<p>SA 16579</p> <p>FILTRE A AIR AIR FILTER LUFTFILTER</p> <p>H : 327 / 322 mm Ø : 138 mm ø : 83 mm</p> 
<p>SA 12852</p> <p>FILTRE A AIR AIR FILTER LUFTFILTER</p> <p>H : 8 mm L : 65 mm l : 62 mm</p> 	<p>SA 16129</p> <p>FILTRE A AIR AIR FILTER LUFTFILTER</p> <p>H : 174 mm Ø : 46 / 43 mm</p> 	<p>SA 16580</p> <p>FILTRE A AIR AIR FILTER LUFTFILTER</p> <p>H : 352 / 342 mm Ø : 161 mm ø : 93 mm</p> 



GOLF - ESPACES VERTS | PARKS & GOLFS | MOTOR - GARTENGERÄTE











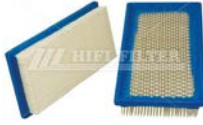





<p>HITACHI</p> <p>SA 18146</p> <p>FILTRE A AIR AIR FILTER LUFTFILTER</p> <p>H : 257 mm Ø : 112 mm ø : 64 mm</p> 	<p>HITACHI</p> <p>SN 20571</p> <p>FILTRE A GASOIL FUEL FILTER KRAFTSTOFF-FILTER</p> <p>H : 82 / 81 mm Ø : 93 / 90 mm ø : 3/4"-16UNF</p> 	<p>HITACHI</p> <p>SN 21601</p> <p>FILTRE A GASOIL FUEL FILTER KRAFTSTOFF-FILTER</p> <p>H : 76 / 59.5 mm Ø : 51.5 mm ø : 8 / 8 mm</p> 
<p>SA 18148</p> <p>FILTRE A AIR AIR FILTER LUFTFILTER</p> <p>H : 300 mm Ø : 140 mm ø : 74 mm</p> 	<p>SN 21581</p> <p>FILTRE A GASOIL FUEL FILTER KRAFTSTOFF-FILTER</p> <p>H : 50.5 / 47.5 mm Ø : 35 mm ø : 11.2 mm</p> 	<p>SN 25027</p> <p>FILTRE A GASOIL FUEL FILTER KRAFTSTOFF-FILTER</p> <p>H : 82 / 81 mm Ø : 93 / 90 mm ø : M20X1,5</p> 
<p>SA 18162</p> <p>FILTRE A AIR AIR FILTER LUFTFILTER</p> <p>H : 272 mm Ø : 72 / 69 mm ø : 61 mm</p> 	<p>SN 21584</p> <p>FILTRE A GASOIL FUEL FILTER KRAFTSTOFF-FILTER</p> <p>H : 86 mm Ø : 29 mm ø : 13 mm</p> 	<p>SN 25028</p> <p>FILTRE A GASOIL FUEL FILTER KRAFTSTOFF-FILTER</p> <p>H : 118 / 60 mm Ø : 53 / 20 mm ø : 20.1 / 16 mm</p> 
<p>SA 18166</p> <p>FILTRE A AIR AIR FILTER LUFTFILTER</p> <p>H : 235 mm Ø : 62 / 58 mm ø : 50.5 mm</p> 	<p>SN 21589</p> <p>FILTRE A GASOIL FUEL FILTER KRAFTSTOFF-FILTER</p> <p>H : 85 mm Ø : 29 mm ø : 13.2 mm</p> 	<p>SN 25031</p> <p>FILTRE A GASOIL FUEL FILTER KRAFTSTOFF-FILTER</p> <p>H : 160 / 158 mm Ø : 93 / 90 mm ø : M20X1,5</p> 
<p>SBH 1</p> <p>FILTRE A GASOIL FUEL FILTER KRAFTSTOFF-FILTER</p> <p>H : 36 mm Ø : 41 mm ø : 25 / 25 mm</p> 	<p>SN 21590</p> <p>FILTRE A GASOIL FUEL FILTER KRAFTSTOFF-FILTER</p> <p>H : 89 / 86 mm Ø : 35 mm ø : 11.2 mm</p> <p>ELEMENT POUR/FOR/FÜR MO 1500</p> 	<p>SN 25033</p> <p>FILTRE A GASOIL FUEL FILTER KRAFTSTOFF-FILTER</p> <p>H : 143 / 105 mm Ø : 60 mm ø : 15 mm</p> 
<p>SN 20046</p> <p>FILTRE A GASOIL FUEL FILTER KRAFTSTOFF-FILTER</p> <p>H : 89 mm Ø : 50 mm ø : 20 mm</p> 	<p>SN 21592</p> <p>FILTRE A GASOIL FUEL FILTER KRAFTSTOFF-FILTER</p> <p>H : 69.5 / 66 mm Ø : 35 mm ø : 11.2 mm</p> <p>ELEMENT POUR/FOR/FÜR MO 1502 AVEC/MIT JOINT DE CUVE/GASKET</p> 	<p>SN 25043</p> <p>FILTRE A GASOIL FUEL FILTER KRAFTSTOFF-FILTER</p> <p>H : 95 / 90 mm Ø : 91 mm ø : 15 / 15 mm</p> 

















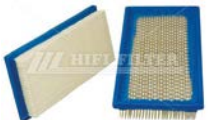

<p>HITACHI</p> <p>SN 25074</p> <p>FILTRE A GASOIL FUEL FILTER KRAFTSTOFF-FILTER</p> <p>H : 35 mm Ø : 41 mm ø : 25 / 25 mm</p> 	<p>HITACHI</p> <p>SO 6099</p> <p>FILTRE A HUILE OIL FILTER OELFILTER</p> <p>H : 77 / 75 mm Ø : 70 / 66 mm ø : M20X1,5</p> 	<p>HITACHI</p> <p>T 6730</p> <p>FILTRE A HUILE OIL FILTER OELFILTER</p> <p>H : 128 / 125 mm Ø : 104 / 102 mm ø : M20X1,5</p> 
<p>SN 70440</p> <p>FILTRE A GASOIL FUEL FILTER KRAFTSTOFF-FILTER</p> <p>H : 146 / 142.5 mm Ø : 94 / 94 mm ø : M18X1,5</p> 	<p>SO 6105</p> <p>FILTRE A HUILE OIL FILTER OELFILTER</p> <p>H : 82 / 80 mm Ø : 82 / 80 mm ø : M20X1,5</p> 	<p>T 6737</p> <p>FILTRE A HUILE OIL FILTER OELFILTER</p> <p>H : 103 / 101 mm Ø : 92 / 90 mm ø : M20X1,5</p> 
<p>SN 7227</p> <p>FILTRE A GASOIL FUEL FILTER KRAFTSTOFF-FILTER</p> <p>H : 91 mm Ø : 72 mm ø : 11 / 11 mm</p> 	<p>SO 6117</p> <p>FILTRE A HUILE OIL FILTER OELFILTER</p> <p>H : 102 / 100 mm Ø : 84 / 81.5 mm ø : M20X1,5</p> 	<p>T 8304</p> <p>FILTRE A HUILE OIL FILTER OELFILTER</p> <p>H : 83 / 81 mm Ø : 83 / 80 mm ø : M20X1,5</p> 
<p>SO 131</p> <p>FILTRE A HUILE OIL FILTER OELFILTER</p> <p>H : 60 / 58 mm Ø : 78 / 75.5 mm ø : 3/4"-16UNF</p> 	<p>T 1637</p> <p>FILTRE A HUILE OIL FILTER OELFILTER</p> <p>H : 82 / 80 mm Ø : 77 / 75 mm ø : 3/4"-16UNF</p> 	<p>T 8307</p> <p>FILTRE A HUILE OIL FILTER OELFILTER</p> <p>H : 88 / 86 mm Ø : 71.5 / 68 mm ø : M20X1,5</p> 
<p>SO 580</p> <p>FILTRE A HUILE OIL FILTER OELFILTER</p> <p>H : 150 / 148 mm Ø : 95 / 93 mm ø : 3/4"-16UNF</p> 	<p>T 3150</p> <p>FILTRE A HUILE OIL FILTER OELFILTER</p> <p>H : 138 / 137 mm Ø : 97 / 94 mm ø : 3/4"-16UNF</p> 	<p>HOLDER</p> <p>RT 1</p> <p>FILTRE A CARBURANT FUEL FILTER TREIBSTOFF-FILTER</p> <p>H : 121 / 60 mm Ø : 50 / 44 mm ø : 8 / 6 mm</p> 
<p>SO 6001</p> <p>FILTRE A HUILE OIL FILTER OELFILTER</p> <p>H : 86 / 84 mm Ø : 97 / 95 mm ø : 3/4"-16UNF</p> 	<p>T 600</p> <p>FILTRE A HUILE OIL FILTER OELFILTER</p> <p>H : 67 / 65 mm Ø : 71 / 68 mm ø : M20X1,5</p> 	<p>SA 17068</p> <p>FILTRE A AIR AIR FILTER LUFFFILTER</p> <p>H : 250 / 216 mm Ø : 115 mm ø : 68 mm</p> 

HOLDER	HOLDER	HOMELITE
SA 17104 FILTRE A AIR AIR FILTER LUFTFILTER H : 320 / 287 mm Ø : 125 mm ø : 78 mm 	SO 7190 FILTRE A HUILE OIL FILTER OELFILTER H : 136 / 134 mm Ø : 78 / 76 mm ø : 3/4"-16UNF 	SA 12050 FILTRE A AIR AIR FILTER LUFTFILTER H : 15 mm L : 90 mm l : 55 mm 
SN 1146 FILTRE A GASOIL FUEL FILTER KRAFTSTOFF-FILTER H : 115 / 105 mm Ø : 65 mm ø : 13.5 / 13.5 mm 	HOMELITE BE 4000 FILTRE A ESSENCE PETROL FILTER BENZINFILTER H : 32 / 22 mm Ø : 13 mm ø : 3.5 mm 	SA 12051 FILTRE A AIR AIR FILTER LUFTFILTER H : 18 mm Ø : 63 / 58 mm ø : 15 mm 
SO 228 FILTRE A HUILE OIL FILTER OELFILTER H : 123 / 121 mm Ø : 78.5 / 76.5 mm ø : 3/4"-16UNF 	BE 4002 FILTRE A ESSENCE PETROL FILTER BENZINFILTER H : 25 mm Ø : 14 mm ø : 7 mm 	SA 12052 FILTRE A AIR AIR FILTER LUFTFILTER H : 2 mm L : 114 mm l : 87 mm 
SO 311 FILTRE A HUILE OIL FILTER OELFILTER H : 96 / 94 mm Ø : 95 / 93 mm ø : 3/4"-16UNF 	BE 4003 FILTRE A ESSENCE PETROL FILTER BENZINFILTER H : 32 mm Ø : 22 mm ø : 14 mm PREFILTER OF/VORFILTER ZU: BE 4010 	SA 12053 FILTRE A AIR AIR FILTER LUFTFILTER H : 4 / 2 mm L : 100 mm l : 72 mm 
SO 6001 FILTRE A HUILE OIL FILTER OELFILTER H : 86 / 84 mm Ø : 97 / 95 mm ø : 3/4"-16UNF 	SA 12047 FILTRE A AIR AIR FILTER LUFTFILTER H : 18 mm L : 100 mm l : 85 mm 	SA 12054 FILTRE A AIR AIR FILTER LUFTFILTER H : 12 mm Ø : 45 mm 
SO 7108 FILTRE A HUILE OIL FILTER OELFILTER H : 112 / 110 mm Ø : 93 / 91.5 mm ø : 3/4"-16UNF 	SA 12049 FILTRE A AIR AIR FILTER LUFTFILTER H : 13 mm L : 48 mm l : 40 mm 	SA 12057 FILTRE A AIR AIR FILTER LUFTFILTER H : 18 mm L : 62 mm l : 56 mm 



















<p>HOMELITE</p> <p>SA 12058</p> <p>FILTRE A AIR AIR FILTER LUFTFILTER</p>  <p>H : 15 mm L : 78 mm l : 35 mm</p>	<p>HONDA</p> <p>BE 4018</p> <p>FILTRE A ESSENCE PETROL FILTER BENZINFILTER</p>  <p>H : 51 / 28 mm Ø : 30 / 22 mm ø : 5 / 5 mm</p>	<p>HONDA</p> <p>BE 4058</p> <p>FILTRE A CARBURANT FUEL FILTER TREIBSTOFF-FILTER</p>  <p>H : 29 mm Ø : 22.5 mm ø : 10 / 4 mm</p>
<p>SA 12206</p> <p>FILTRE A AIR AIR FILTER LUFTFILTER</p>  <p>H : 65 / 60 mm Ø : 177 / 115 mm ø : 143 / 85 mm</p> <p>PREFILTER/VORFILTER: SA 22206</p>	<p>BE 4019</p> <p>FILTRE A ESSENCE PETROL FILTER BENZINFILTER</p>  <p>H : 67 / 37 mm Ø : 30 / 22 mm ø : 7 / 6 mm</p>	<p>SA 11122</p> <p>FILTRE A AIR AIR FILTER LUFTFILTER</p>  <p>H : 5 mm L : 124 mm l : 106 mm</p> <p>PREFILTER OF/VORFILTER ZU: SA 11120</p>
<p>SA 22206</p> <p>FILTRE A AIR AIR FILTER LUFTFILTER</p>  <p>H : 60 mm Ø : 245 mm</p> <p>PREFILTER OF/VORFILTER ZU: SA 12206</p>	<p>BE 4020</p> <p>FILTRE A ESSENCE PETROL FILTER BENZINFILTER</p>  <p>H : 65 / 38 mm Ø : 30 / 22 mm ø : 7 / 5 mm</p>	<p>SA 11132</p> <p>FILTRE A AIR AIR FILTER LUFTFILTER</p>  <p>H : 29 mm L : 176 mm l : 87 mm</p> <p>PREFILTER/VORFILTER: SA 21123</p>
<p>HONDA</p> <p>BE 4011</p> <p>FILTRE A ESSENCE PETROL FILTER BENZINFILTER</p>  <p>H : 52 / 24 mm Ø : 18 mm ø : M10X1,25 / 6</p>	<p>BE 4021</p> <p>FILTRE A GASOIL FUEL FILTER KRAFTSTOFF-FILTER</p>  <p>H : 43 mm Ø : 38 / 32 mm ø : 35 / 29 mm</p>	<p>SA 11219 K</p> <p>FILTRE A AIR AIR FILTER LUFTFILTER</p>  <p>H : 204 / 192 mm Ø : 129 / 104 mm ø : 64 / 18 mm</p>
<p>BE 4012</p> <p>FILTRE A ESSENCE PETROL FILTER BENZINFILTER</p>  <p>H : 31 / 22 mm Ø : 15 / 15 mm ø : 5 mm</p>	<p>BE 4040</p> <p>FILTRE A ESSENCE PETROL FILTER BENZINFILTER</p>  <p>H : 101 / 60 mm Ø : 37 / 28 mm ø : 6 / 6 mm</p>	<p>SA 11522 K</p> <p>FILTRE A AIR AIR FILTER LUFTFILTER</p>  <p>H : 200 / 193 mm Ø : 130 / 104 mm ø : 63 / 17 mm</p>
<p>BE 4014</p> <p>FILTRE A ESSENCE PETROL FILTER BENZINFILTER</p>  <p>H : 65 / 38 mm Ø : 30 / 22 mm ø : 7 / 5 mm</p>	<p>BE 4042</p> <p>FILTRE A ESSENCE PETROL FILTER BENZINFILTER</p>  <p>H : 104 / 60 mm Ø : 37 / 28 mm ø : 7 / 7 mm</p>	<p>SA 12000</p> <p>FILTRE A AIR AIR FILTER LUFTFILTER</p>  <p>H : 92 mm Ø : 110 / 94 mm ø : 42 / 38 / 5.5 mm</p> <p>PREFILTER/VORFILTER: SA 22000</p>

GOLF - ESPACES VERTS | PARKS & GOLFS | MOTOR - GARTENGERÄTE



















<p>HONDA</p> <p>SA 12002</p> <p>FILTRE A AIR AIR FILTER LUFTFILTER</p>  <p>H : 60 / 56.5 mm Ø : 118.5 / 69 mm ø : 84 / 28 mm</p> <p>PREFILTER/VORFILTER: SA 22821</p>	<p>HONDA</p> <p>SA 12082</p> <p>FILTRE A AIR AIR FILTER LUFTFILTER</p>  <p>H : 24 mm L : 136 mm l : 60 mm</p> <p>PREFILTER/VORFILTER: SA 22082</p>	<p>HONDA</p> <p>SA 12179</p> <p>FILTRE A AIR AIR FILTER LUFTFILTER</p>  <p>H : 30 mm L : 165 mm l : 117 mm</p>
<p>SA 12003</p> <p>FILTRE A AIR AIR FILTER LUFTFILTER</p>  <p>H : 46 / 43 mm Ø : 184 / 58 mm ø : 153 / 27 mm</p>	<p>SA 12093</p> <p>FILTRE A AIR AIR FILTER LUFTFILTER</p>  <p>H : 204 / 199 mm Ø : 107 / 94 mm ø : 45.7 / 10 mm</p>	<p>SA 12188</p> <p>FILTRE A AIR AIR FILTER LUFTFILTER</p>  <p>H : 158.5 / 150 mm Ø : 44 mm ø : 18.9 / 0 mm</p> <p>PREFILTER/VORFILTER: SA 22188</p>
<p>SA 12010</p> <p>FILTRE A AIR AIR FILTER LUFTFILTER</p>  <p>H : 24 mm L : 145 mm l : 88 mm</p> <p>PREFILTER/VORFILTER: SA 22010</p>	<p>SA 12100</p> <p>FILTRE A AIR AIR FILTER LUFTFILTER</p>  <p>H : 39 mm L : 237 mm l : 202 mm</p> <p>PREFILTER/VORFILTER: SA 22100</p>	<p>SA 12189</p> <p>FILTRE A AIR AIR FILTER LUFTFILTER</p>  <p>H : 20 mm L : 115 mm l : 50 mm</p>
<p>SA 12013</p> <p>FILTRE A AIR AIR FILTER LUFTFILTER</p>  <p>H : 42 / 34 mm Ø : 140 / 53 mm ø : 110 / 21.5 mm</p> <p>PREFILTER/VORFILTER: SA 22013</p>	<p>SA 12107</p> <p>FILTRE A AIR AIR FILTER LUFTFILTER</p>  <p>H : 55 / 43 mm Ø : 177 / 62 mm ø : 142 / 27 / 6.8 mm</p> <p>PREFILTER /VORFILTER : SA 22107</p>	<p>SA 12195</p> <p>FILTRE A AIR AIR FILTER LUFTFILTER</p>  <p>H : 14 mm L : 127 mm l : 84 mm</p>
<p>SA 12073</p> <p>FILTRE A AIR AIR FILTER LUFTFILTER</p>  <p>H : 16 mm L : 166 mm l : 82 mm</p>	<p>SA 12110</p> <p>FILTRE A AIR AIR FILTER LUFTFILTER</p>  <p>H : 87 mm Ø : 142 / 76 mm ø : 91 / 28 mm</p> <p>PREFILTER/VORFILTER: SA 22110</p>	<p>SA 12196</p> <p>FILTRE A AIR AIR FILTER LUFTFILTER</p>  <p>H : 25 mm L : 83 mm l : 25 mm</p>
<p>SA 12081</p> <p>FILTRE A AIR AIR FILTER LUFTFILTER</p>  <p>H : 48 mm Ø : 170 / 58 mm ø : 170 / 29 / 15.4 mm</p>	<p>SA 12172</p> <p>FILTRE A AIR AIR FILTER LUFTFILTER</p>  <p>H : 71 / 61 mm Ø : 122 mm ø : 60 / 6 mm</p> <p>PREFILTER /VORFILTER : SA 22172</p>	<p>SA 12197</p> <p>FILTRE A AIR AIR FILTER LUFTFILTER</p>  <p>H : 12 mm L : 90 mm l : 85 mm</p>

<p>HONDA</p> <p>SA 12201</p> <p>FILTRE A AIR AIR FILTER LUFTFILTER</p>  <p>H : 20 mm Ø : 70 mm ø : 55 mm</p>	<p>HONDA</p> <p>SA 12300</p> <p>FILTRE A AIR AIR FILTER LUFTFILTER</p>  <p>H : 32 mm L : 222 mm l : 165 mm</p> <p>PREFILTER/VORFILTER: SA 22300</p>	<p>HONDA</p> <p>SA 12381</p> <p>FILTRE A AIR AIR FILTER LUFTFILTER</p>  <p>H : 86 mm Ø : 147 / 89 mm ø : 56 / 30 mm</p>
<p>SA 12248</p> <p>FILTRE A AIR AIR FILTER LUFTFILTER</p>  <p>H : 30 mm L : 137 mm l : 80 mm</p>	<p>SA 12302</p> <p>FILTRE A AIR AIR FILTER LUFTFILTER</p>  <p>H : 64 / 57 mm Ø : 216 / 64 mm ø : 190 / 38 / 8 mm</p> <p>PREFILTER/VORFILTER: SA 22302</p>	<p>SA 12389</p> <p>FILTRE A AIR AIR FILTER LUFTFILTER</p>  <p>H : 23 mm L : 80 mm l : 71 mm</p>
<p>SA 12249</p> <p>FILTRE A AIR AIR FILTER LUFTFILTER</p>  <p>H : 22 mm L : 220 mm l : 118 mm</p> <p>PREFILTER/VORFILTER: SA 22249</p>	<p>SA 12342</p> <p>FILTRE A AIR AIR FILTER LUFTFILTER</p>  <p>H : 25 mm L : 125 mm l : 75 mm</p>	<p>SA 12400</p> <p>FILTRE A AIR AIR FILTER LUFTFILTER</p>  <p>H : 48 / 36 mm Ø : 192 / 64 mm ø : 152 / 27 mm</p> <p>PREFILTER/VORFILTER: SA 22400</p>
<p>SA 12266</p> <p>FILTRE A AIR AIR FILTER LUFTFILTER</p>  <p>H : 20 mm L : 100 mm l : 78 mm</p>	<p>SA 12343</p> <p>FILTRE A AIR AIR FILTER LUFTFILTER</p>  <p>H : 20 mm L : 104 mm l : 70 mm</p>	<p>SA 12401</p> <p>FILTRE A AIR AIR FILTER LUFTFILTER</p>  <p>H : 23 mm L : 135 mm l : 80 mm</p>
<p>SA 12281</p> <p>FILTRE A AIR AIR FILTER LUFTFILTER</p>  <p>H : 20 mm L : 132 mm l : 113 mm</p>	<p>SA 12348</p> <p>FILTRE A AIR AIR FILTER LUFTFILTER</p>  <p>H : 26 mm L : 130 mm l : 105 mm</p>	<p>SA 12402</p> <p>FILTRE A AIR AIR FILTER LUFTFILTER</p>  <p>H : 25 mm L : 95 mm l : 78 mm</p>
<p>SA 12284</p> <p>FILTRE A AIR AIR FILTER LUFTFILTER</p>  <p>H : 22 mm L : 78 mm l : 75 mm</p>	<p>SA 12361</p> <p>FILTRE A AIR AIR FILTER LUFTFILTER</p>  <p>H : 15 mm L : 102 / 85 mm l : 70 / 55 mm</p>	<p>SA 12404</p> <p>FILTRE A AIR AIR FILTER LUFTFILTER</p>  <p>H : 50 / 39 mm Ø : 191 / 64 mm ø : 152 / 27 / 6 mm</p>

















GOLF - ESPACES VERTS | PARKS & GOLFS | MOTOR - GARTENGERÄTE

<p>HONDA</p> <p>SA 12405</p> <p>FILTRE A AIR AIR FILTER LUFTFILTER</p>  <p>H : 78 mm Ø : 130 / 67 mm ø : 90 / 28 / 6 mm</p> <p>PREFILTER/VORFILTER : SA 22405</p>	<p>HONDA</p> <p>SA 12819</p> <p>FILTRE A AIR AIR FILTER LUFTFILTER</p>  <p>H : 37 mm Ø : 118 mm</p>	<p>HONDA</p> <p>SA 12834</p> <p>FILTRE A AIR AIR FILTER LUFTFILTER</p>  <p>H : 63 / 59 mm Ø : 165 / 105 mm ø : 38 / 6 mm</p> <p>PREFILTER /VORFILTER : SA 22834</p>
<p>SA 12406</p> <p>FILTRE A AIR AIR FILTER LUFTFILTER</p>  <p>H : 78 mm Ø : 101.5 / 89 mm ø : 41 / 37.5 / 6 mm</p> <p>PREFILTER /VORFILTER : SA 22406</p>	<p>SA 12820</p> <p>FILTRE A AIR AIR FILTER LUFTFILTER</p>  <p>H : 40 mm L : 127 mm l : 96 mm</p>	<p>SA 12835</p> <p>FILTRE A AIR AIR FILTER LUFTFILTER</p>  <p>H : 60 / 51 mm Ø : 180 / 128 mm ø : 126 / 74 mm</p>
<p>SA 12452</p> <p>FILTRE A AIR AIR FILTER LUFTFILTER</p>  <p>H : 52 mm Ø : 184 mm ø : 130 / 5 mm</p>	<p>SA 12821</p> <p>FILTRE A AIR AIR FILTER LUFTFILTER</p>  <p>H : 70 mm Ø : 101 / 73 mm ø : 33 / 32 mm</p> <p>PREFILTER/VORFILTER: SA 22821</p>	<p>SA 12999</p> <p>FILTRE A AIR AIR FILTER LUFTFILTER</p>  <p>H : 71 / 67 mm Ø : 135 / 97 mm ø : 76.5 / 5 mm</p> <p>PREFILTER/VORFILTER: SA 22999</p>
<p>SA 12472</p> <p>FILTRE A AIR AIR FILTER LUFTFILTER</p>  <p>H : 28 mm L : 108 mm l : 53 mm</p>	<p>SA 12822</p> <p>FILTRE A AIR AIR FILTER LUFTFILTER</p>  <p>H : 52 mm Ø : 101 / 73 mm ø : 33.5 / 5 mm</p> <p>PREFILTER /VORFILTER : SA 22822</p>	<p>SA 21123</p> <p>FILTRE A AIR AIR FILTER LUFTFILTER</p>  <p>H : 9 mm L : 162 mm l : 74 mm</p> <p>PREFILTER OF/VORFILTER ZU: SA 11123 SA 11132/SA 11133</p>
<p>SA 12761</p> <p>FILTRE A AIR AIR FILTER LUFTFILTER</p>  <p>H : 22 mm L : 186 mm l : 144 mm</p>	<p>SA 12823</p> <p>FILTRE A AIR AIR FILTER LUFTFILTER</p>  <p>H : 48 / 42 mm Ø : 190 / 64 mm ø : 152 / 27 / 6 mm</p>	<p>SA 22000</p> <p>FILTRE A AIR AIR FILTER LUFTFILTER</p>  <p>H : 85 mm Ø : 132 mm</p> <p>PREFILTER OF/VORFILTER ZU: SA 12000</p>
<p>SA 12811</p> <p>FILTRE A AIR AIR FILTER LUFTFILTER</p>  <p>H : 6 mm L : 175 mm l : 132 mm</p>	<p>SA 12831</p> <p>FILTRE A AIR AIR FILTER LUFTFILTER</p>  <p>H : 45 / 37 mm Ø : 165 / 105 mm ø : 109 / 49 / 6 mm</p> <p>PREFILTER/VORFILTER: SA 22831</p>	<p>SA 22010</p> <p>FILTRE A AIR AIR FILTER LUFTFILTER</p>  <p>H : 7 mm L : 140 mm l : 86 mm</p> <p>PREFILTER OF/VORFILTER ZU: SA 12010</p>

GOLF - ESPACES VERTS | PARKS & GOLFS | MOTOR - GARTENGERÄTE

HONDA	HONDA	HONDA
SA 22013 FILTRE A AIR AIR FILTER LUFTFILTER H : 33 mm Ø : 140 mm  PREFILTER OF/VORFILTER ZU: SA 12013	SA 22300 FILTRE A AIR AIR FILTER LUFTFILTER H : 6 mm L : 225 mm I : 160 mm  PREFILTER OF/VORFILTER ZU: SA 12300	SA 22821 FILTRE A AIR AIR FILTER LUFTFILTER H : 63 mm Ø : 120 mm  PREFILTER OF/VORFILTER ZU: SA 12821/SA 12002
SA 22082 FILTRE A AIR AIR FILTER LUFTFILTER H : 6 mm L : 134 mm I : 57 mm  PREFILTER OF/VORFILTER ZU: SA 12082	SA 22302 FILTRE A AIR AIR FILTER LUFTFILTER H : 53 mm Ø : 250 mm  PREFILTER OF/VORFILTER ZU: SA 12302	SA 22831 FILTRE A AIR AIR FILTER LUFTFILTER H : 35 mm L : 184 mm I : 0 mm  PREFILTER OF/VORFILTER ZU: SA 12831
SA 22100 FILTRE A AIR AIR FILTER LUFTFILTER H : 5 mm L : 219 / 133 mm I : 163 / 113 mm  PREFILTER OF/VORFILTER ZU: SA 12100	SA 22309 FILTRE A AIR AIR FILTER LUFTFILTER H : 42 mm Ø : 115 mm  PREFILTER OF/VORFILTER ZU: SA 12309/SA 12158	SA 22998 FILTRE A AIR AIR FILTER LUFTFILTER H : 55 mm Ø : 100 / 80 mm  PREFILTER OF/VORFILTER ZU: SA 12998
SA 22110 FILTRE A AIR AIR FILTER LUFTFILTER H : 82 mm Ø : 150 mm  PREFILTER OF/VORFILTER ZU: SA 12110	SA 22388 FILTRE A AIR AIR FILTER LUFTFILTER H : 5 mm L : 126 mm I : 106 mm  PREFILTER OF/VORFILTER ZU: SA 12388	SA 22999 FILTRE A AIR AIR FILTER LUFTFILTER H : 62 mm Ø : 125 / 90 mm  PREFILTER OF/VORFILTER ZU: SA 12999
SA 22188 FILTRE A AIR AIR FILTER LUFTFILTER H : 145 mm Ø : 75 mm  PREFILTER OF/VORFILTER ZU: SA 12188	SA 22400 FILTRE A AIR AIR FILTER LUFTFILTER H : 38 mm Ø : 180 mm  PREFILTER OF/VORFILTER ZU: SA 12400	SN 25000 FILTRE A GASOIL FUEL FILTER KRAFTSTOFF-FILTER H : 112 / 80 mm Ø : 52 mm ø : 8 / 7 mm  i
SA 22249 FILTRE A AIR AIR FILTER LUFTFILTER H : 10 mm L : 213 mm I : 113 mm  PREFILTER OF/VORFILTER ZU: SA 12249	SA 22405 FILTRE A AIR AIR FILTER LUFTFILTER H : 72 mm Ø : 150 mm  PREFILTER OF/VORFILTER ZU: SA 12173/SA 12405	SN 25001 FILTRE A GASOIL FUEL FILTER KRAFTSTOFF-FILTER H : 99 / 58 mm Ø : 37 / 29 mm ø : 7 / 7 mm  i

<p>HONDA</p> <p>SN 25002</p> <p>FILTRE A GASOIL FUEL FILTER KRAFTSTOFF-FILTER</p>  <p>H : 137 / 132 mm Ø : 51 mm ø : 13 / 8 mm</p>	<p>HONDA</p> <p>T 600</p> <p>FILTRE A HUILE OIL FILTER OELFILTER</p>  <p>H : 67 / 65 mm Ø : 71 / 68 mm ø : M20X1,5</p>	<p>HUSQVARNA</p> <p>BE 4034</p> <p>FILTRE A ESSENCE PETROL FILTER BENZINFILTER</p>  <p>H : 58 / 47 mm Ø : 19 mm ø : 5 mm</p>
<p>SN 25004</p> <p>FILTRE A GASOIL FUEL FILTER KRAFTSTOFF-FILTER</p>  <p>H : 95 / 88 mm Ø : 51 mm ø : 21 / 10 mm</p>	<p>T 8304</p> <p>FILTRE A HUILE OIL FILTER OELFILTER</p>  <p>H : 83 / 81 mm Ø : 83 / 80 mm ø : M20X1,5</p>	<p>BE 8805</p> <p>FILTRE A ESSENCE PETROL FILTER BENZINFILTER</p>  <p>H : 100 / 60 mm Ø : 47 / 45 mm ø : 8 / 8 mm</p>
<p>SO 6099</p> <p>FILTRE A HUILE OIL FILTER OELFILTER</p>  <p>H : 77 / 75 mm Ø : 70 / 66 mm ø : M20X1,5</p>	<p>T 8307</p> <p>FILTRE A HUILE OIL FILTER OELFILTER</p>  <p>H : 88 / 86 mm Ø : 71.5 / 68 mm ø : M20X1,5</p>	<p>RT 3</p> <p>FILTRE A CARBURANT FUEL FILTER TREIBSTOFF-FILTER</p>  <p>H : 110 / 45 mm Ø : 38 / 30 mm ø : 8 / 6 mm</p>
<p>SO 64300</p> <p>FILTRE A HUILE OIL FILTER OELFILTER</p>  <p>H : 59 / 56 mm Ø : 36 / 30 mm ø : 8 mm</p>	<p>HUSQVARNA</p> <div style="display: flex; justify-content: space-between;"> <div data-bbox="564 1227 1016 1485"> <p>BE 4010</p> <p>FILTRE A ESSENCE PETROL FILTER BENZINFILTER</p>  <p>H : 39 / 30 mm Ø : 21 mm ø : 5 mm</p> <p>PREFILTER /VORFILTER : BE 4003</p> </div> <div data-bbox="1016 1227 1481 1485"> <p>SA 12046</p> <p>FILTRE A AIR AIR FILTER LUFTFILTER</p>  <p>H : 18 / 15 mm L : 121 mm l : 72 mm</p> </div> </div>	
<p>SO 64304</p> <p>FILTRE A HUILE OIL FILTER OELFILTER</p>  <p>H : 69 / 56 mm Ø : 36 / 30 mm ø : 8 mm</p>	<p>BE 4013</p> <p>FILTRE A ESSENCE PETROL FILTER BENZINFILTER</p>  <p>H : 37 / 28 mm Ø : 21 / 18 mm ø : 6 mm</p>	<p>SA 12127</p> <p>FILTRE A AIR AIR FILTER LUFTFILTER</p>  <p>H : 68 / 66 mm Ø : 151 / 105 mm ø : 101 / 54 mm</p> <p>PREFILTER/VORFILTER: SA 22127/SA 23127</p>
<p>T 59</p> <p>FILTRE A HUILE OIL FILTER OELFILTER</p>  <p>H : 73 / 72 mm Ø : 68 / 65 mm ø : M20X1,5</p>	<p>BE 4016</p> <p>FILTRE A ESSENCE PETROL FILTER BENZINFILTER</p>  <p>H : 40 / 29 mm Ø : 20 mm ø : 5 mm</p>	<p>SA 12185</p> <p>FILTRE A AIR AIR FILTER LUFTFILTER</p>  <p>H : 53 mm Ø : 98 / 98 mm ø : 55 / 50 mm</p>

HUSQVARNA	HUSQVARNA	HUSQVARNA
<p>SA 12247</p> <p>FILTRE A AIR AIR FILTER LUFTFILTER</p>  <p>H : 65 mm Ø : 142 / 110 mm ø : 95 / 63 mm</p> <p>PREFILTER/VORFILTER: SA 22247</p>	<p>SA 12357</p> <p>FILTRE A AIR AIR FILTER LUFTFILTER</p>  <p>H : 84 / 76 mm Ø : 187.5 / 91 mm ø : 140 / 31 / 31 mm</p> <p>PREFILTER/VORFILTER: SA 22357</p>	<p>SA 12439</p> <p>FILTRE A AIR AIR FILTER LUFTFILTER</p>  <p>H : 46 mm L : 104 mm l : 88 mm</p>
<p>SA 12273</p> <p>FILTRE A AIR AIR FILTER LUFTFILTER</p>  <p>H : 26 / 22 mm L : 98 / 89 mm l : 84 mm</p>	<p>SA 12365</p> <p>FILTRE A AIR AIR FILTER LUFTFILTER</p>  <p>H : 35 mm L : 126 mm l : 115 mm</p> <p>PREFILTER/VORFILTER: SA 22365</p>	<p>SA 12440</p> <p>FILTRE A AIR AIR FILTER LUFTFILTER</p>  <p>H : 44 / 30 mm L : 74 mm l : 63 / 19 mm</p>
<p>SA 12285</p> <p>FILTRE A AIR AIR FILTER LUFTFILTER</p>  <p>H : 67 / 66 mm Ø : 155 / 105 mm ø : 10 mm</p>	<p>SA 12379</p> <p>FILTRE A AIR AIR FILTER LUFTFILTER</p>  <p>H : 10 mm L : 82 mm l : 79 mm</p>	<p>SA 12442</p> <p>FILTRE A AIR AIR FILTER LUFTFILTER</p>  <p>H : 33 mm L : 90 mm l : 64 mm</p>
<p>SA 12292</p> <p>FILTRE A AIR AIR FILTER LUFTFILTER</p>  <p>H : 42 / 33 mm L : 207 mm l : 194 / 137 mm</p>	<p>SA 12418</p> <p>FILTRE A AIR AIR FILTER LUFTFILTER</p>  <p>H : 40 mm L : 90 mm l : 73 mm</p>	<p>SA 12443</p> <p>FILTRE A AIR AIR FILTER LUFTFILTER</p>  <p>H : 40 mm L : 94 / 85 mm l : 89 mm</p>
<p>SA 12314</p> <p>FILTRE A AIR AIR FILTER LUFTFILTER</p>  <p>H : 19 mm L : 200 mm l : 115 mm</p>	<p>SA 12423</p> <p>FILTRE A AIR AIR FILTER LUFTFILTER</p>  <p>H : 64 mm L : 124 mm l : 115 mm</p>	<p>SA 12457</p> <p>FILTRE A AIR AIR FILTER LUFTFILTER</p>  <p>H : 40 / 27 mm L : 103 mm l : 97 mm</p>
<p>SA 12330</p> <p>FILTRE A AIR AIR FILTER LUFTFILTER</p>  <p>H : 21 mm L : 199 mm l : 131 mm</p> <p>PREFILTER /VORFILTER : SA 22330</p>	<p>SA 12437</p> <p>FILTRE A AIR AIR FILTER LUFTFILTER</p>  <p>H : 104 / 83.5 mm Ø : 143 / 103 mm ø : 67 / 56 mm</p>	<p>SA 12460</p> <p>FILTRE A AIR AIR FILTER LUFTFILTER</p>  <p>H : 50 mm Ø : 118 / 107 mm ø : 87 / 76 mm</p>





















GOLF - ESPACES VERTS | PARKS & GOLFS | MOTOR - GARTENGERÄTE

HUSQVARNA	HUSQVARNA	HUSQVARNA
SA 12466 FILTRE A AIR AIR FILTER LUFTFILTER H : 20 mm L : 88 mm I : 58 mm 	SA 12710 FILTRE A AIR AIR FILTER LUFTFILTER H : 37 mm L : 78 mm I : 68 mm 	SA 12746 FILTRE A AIR AIR FILTER LUFTFILTER H : 36 mm L : 76 mm I : 62 mm 
SA 12499 FILTRE A AIR AIR FILTER LUFTFILTER H : 22 mm L : 95 mm I : 83 mm 	SA 12714 FILTRE A AIR AIR FILTER LUFTFILTER H : 40 / 27 mm L : 103 mm I : 97 mm 	SA 12747 FILTRE A AIR AIR FILTER LUFTFILTER H : 26 mm L : 59 mm I : 54 mm 
SA 12506 FILTRE A AIR AIR FILTER LUFTFILTER H : 23 mm L : 79 mm I : 68 mm 	SA 12715 FILTRE A AIR AIR FILTER LUFTFILTER H : 57 mm L : 78 mm I : 49 mm 	SA 12748 FILTRE A AIR AIR FILTER LUFTFILTER H : 37 / 28 mm L : 74 mm I : 60 mm 
SA 12507 FILTRE A AIR AIR FILTER LUFTFILTER H : 81 mm Ø : 100 / 98 mm ø : 58 / 52 mm PREFILTER / VORFILTER : SA 12508 	SA 12724 FILTRE A AIR AIR FILTER LUFTFILTER H : 35 mm L : 98 mm I : 83 mm 	SA 12756 FILTRE A AIR AIR FILTER LUFTFILTER H : 14 mm L : 67 mm I : 55 / 10 mm 
SA 12508 FILTRE A AIR AIR FILTER LUFTFILTER H : 20 mm L : 132 mm I : 125 / 110 mm PREFILTER OF/VORFILTER ZU: SA 12507 	SA 12729 FILTRE A AIR AIR FILTER LUFTFILTER H : 30 mm L : 64 mm I : 57 mm 	SA 12763 FILTRE A AIR AIR FILTER LUFTFILTER H : 26 mm L : 88 mm I : 70 mm 
SA 12704 FILTRE A AIR AIR FILTER LUFTFILTER H : 37 / 30 mm L : 74 mm I : 63 mm 	SA 12744 FILTRE A AIR AIR FILTER LUFTFILTER H : 33 mm L : 92 mm I : 65 mm 	SA 12767 FILTRE A AIR AIR FILTER LUFTFILTER H : 6 mm L : 81 mm I : 63 mm 



















HUSQVARNA	HUSQVARNA	HUSQVARNA
SA 12774 FILTRE A AIR AIR FILTER LUFTFILTER H : 10 mm L : 59 mm I : 45 mm	 SA 12877 FILTRE A AIR AIR FILTER LUFTFILTER H : 14 mm L : 92 mm I : 85 mm	 SA 16056 FILTRE A AIR AIR FILTER LUFTFILTER H : 186 / 178 mm Ø : 90 mm ø : 46 mm
 SA 12786 FILTRE A AIR AIR FILTER LUFTFILTER H : 12.5 mm L : 58 mm I : 48 / 36 mm	 SA 12887 FILTRE A AIR AIR FILTER LUFTFILTER H : 22 mm L : 100 mm I : 87 mm	 SA 16074 FILTRE A AIR AIR FILTER LUFTFILTER H : 274 / 267 mm Ø : 105 mm ø : 62.5 mm
 SA 12788 FILTRE A AIR AIR FILTER LUFTFILTER H : 4 mm L : 70 mm I : 69 mm	 SA 12892 FILTRE A AIR AIR FILTER LUFTFILTER H : 10 mm L : 80.5 mm I : 52 / 48 / 15 mm	 SA 16190 FILTRE A AIR AIR FILTER LUFTFILTER H : 262 mm Ø : 58 / 55 mm
 SA 12853 FILTRE A AIR AIR FILTER LUFTFILTER H : 62 / 53 mm Ø : 79 / 77 mm ø : 40 / 26 mm	 SA 12901 FILTRE A AIR AIR FILTER LUFTFILTER H : 37 / 27 mm L : 79 / 64 mm I : 57 / 18 mm	 SA 16302 FILTRE A AIR AIR FILTER LUFTFILTER H : 338 mm Ø : 93 / 88 mm
 SA 12870 FILTRE A AIR AIR FILTER LUFTFILTER H : 15 mm L : 102 mm I : 41 mm	 SA 12902 FILTRE A AIR AIR FILTER LUFTFILTER H : 20 mm L : 89 mm I : 83 mm	 SA 16580 FILTRE A AIR AIR FILTER LUFTFILTER H : 352 / 342 mm Ø : 161 mm ø : 93 mm
 SA 12874 FILTRE A AIR AIR FILTER LUFTFILTER H : 15 mm L : 87 mm I : 63 / 60 mm	 SA 12903 FILTRE A AIR AIR FILTER LUFTFILTER H : 38 / 28 mm L : 79 mm I : 65 mm	 SA 22127 FILTRE A AIR AIR FILTER LUFTFILTER H : 20 mm L : 268 mm I : 130 / 105 mm PREFILTER OF/VORFILTER ZU: SA 12127

GOLF - ESPACES VERTS | PARKS & GOLFS | MOTOR - GARTENGERÄTE







HUSQVARNA	HUSQVARNA	HYDRO GEAR
<p>SA 22210</p> <p>FILTRE A AIR AIR FILTER LUFTFILTER</p>  <p>H : 6 mm L : 80 mm I : 60 mm</p>	<p>SO 10001</p> <p>FILTRE A HUILE OIL FILTER OELFILTER</p>  <p>H : 60 / 58 mm Ø : 77 / 74 mm ø : 3/4"-16UNF</p>	<p>SO 3335</p> <p>FILTRE A HUILE OIL FILTER OELFILTER</p>  <p>H : 88 / 86 mm Ø : 78 / 76 mm ø : 3/4"-16UNF</p>
<p>SA 22247</p> <p>FILTRE A AIR AIR FILTER LUFTFILTER</p>  <p>H : 18 mm L : 203 mm I : 153 mm</p> <p>PREFILTER OF/VORFILTER ZU: SA 12247</p>	<p>SO 131</p> <p>FILTRE A HUILE OIL FILTER OELFILTER</p>  <p>H : 60 / 58 mm Ø : 78 / 75.5 mm ø : 3/4"-16UNF</p>	<p>ISEKI</p> <p>FT 23 V</p> <p>FILTRE A GASOIL FUEL FILTER KRAFTSTOFF-FILTER</p>  <p>H : 98 / 83 mm Ø : 55 mm ø : 8 / 7 mm</p>
<p>SA 22330</p> <p>FILTRE A AIR AIR FILTER LUFTFILTER</p>  <p>H : 15 mm L : 186 / 182 mm I : 119 / 112 mm</p> <p>PREFILTER OF/VORFILTER ZU: SA 12330</p>	<p>SO 3335</p> <p>FILTRE A HUILE OIL FILTER OELFILTER</p>  <p>H : 88 / 86 mm Ø : 78 / 76 mm ø : 3/4"-16UNF</p>	<p>FT 6238</p> <p>FILTRE A GASOIL FUEL FILTER KRAFTSTOFF-FILTER</p>  <p>H : 80 mm Ø : 83 / 80 mm ø : 3/4"-16UNF</p>
<p>SN 20002</p> <p>FILTRE A GASOIL FUEL FILTER KRAFTSTOFF-FILTER</p>  <p>H : 69 / 33 mm Ø : 35 / 28 mm ø : 7 / 7 mm</p>	<p>SO 6117</p> <p>FILTRE A HUILE OIL FILTER OELFILTER</p>  <p>H : 102 / 100 mm Ø : 84 / 81.5 mm ø : M20X1,5</p>	<p>FT 6243</p> <p>FILTRE A GASOIL FUEL FILTER KRAFTSTOFF-FILTER</p>  <p>H : 143 mm Ø : 94 mm ø : M20X1,5 / M36X1,5</p>
<p>SN 21588</p> <p>FILTRE A GASOIL FUEL FILTER KRAFTSTOFF-FILTER</p>  <p>H : 42.5 / 40 mm Ø : 35 mm ø : 11 mm</p> <p>ELEMENT POUR/FOR/FÜR MO 1501</p>	<p>T 1636</p> <p>FILTRE A HUILE OIL FILTER OELFILTER</p>  <p>H : 73 / 71 mm Ø : 69 / 65 mm ø : 3/4"-16UNF</p>	<p>SA 10020</p> <p>FILTRE A AIR AIR FILTER LUFTFILTER</p>  <p>H : 190 / 176 mm Ø : 125 / 83 mm ø : 46 / 6 mm</p>
<p>SN 70264</p> <p>FILTRE A GASOIL FUEL FILTER KRAFTSTOFF-FILTER</p>  <p>H : 162 / 110 mm Ø : 85 / 79 mm</p> <p>5µ_BOL/GLASS BOWL :MO 3254</p>	<p>T 600</p> <p>FILTRE A HUILE OIL FILTER OELFILTER</p>  <p>H : 67 / 65 mm Ø : 71 / 68 mm ø : M20X1,5</p>	<p>SA 10021</p> <p>FILTRE A AIR AIR FILTER LUFTFILTER</p>  <p>H : 263 / 254 mm Ø : 146 / 104 mm ø : 63 / 7 mm</p>



<p>ISEKI</p> <p>SA 10022</p> <p>FILTRE A AIR AIR FILTER LUFTFILTER</p> <p>H : 249 / 237 mm Ø : 127 / 83 mm ø : 46 / 6 mm</p> 	<p>ISEKI</p> <p>SA 11608 K</p> <p>FILTRE A AIR AIR FILTER LUFTFILTER</p> <p>H : 184 / 179 mm Ø : 106 / 83 mm ø : 45 / 11 mm</p> 	<p>ISEKI</p> <p>SA 12309</p> <p>FILTRE A AIR AIR FILTER LUFTFILTER</p> <p>H : 56.5 / 51 mm Ø : 100 / 63.5 mm ø : 67.5 / 30.5 mm</p>  <p>PREFILTER/VORFILTER: SA 22309</p>
<p>SA 10023</p> <p>FILTRE A AIR AIR FILTER LUFTFILTER</p> <p>H : 242 / 236 mm Ø : 108 / 84 mm ø : 45 / 10.5 mm</p> 	<p>SA 12042</p> <p>FILTRE A AIR AIR FILTER LUFTFILTER</p> <p>H : 15 mm Ø : 75 mm</p> 	<p>SA 12311</p> <p>FILTRE A AIR AIR FILTER LUFTFILTER</p> <p>H : 79 / 68 mm Ø : 157 / 73 mm ø : 119.5 / 36 mm</p>  <p>PREFILTER/VORFILTER: SA 22311</p>
<p>SA 10025</p> <p>FILTRE A AIR AIR FILTER LUFTFILTER</p> <p>H : 265 / 255 mm Ø : 149 / 104 mm ø : 64 / 14 mm</p> 	<p>SA 12088</p> <p>FILTRE A AIR AIR FILTER LUFTFILTER</p> <p>H : 59 / 47 mm Ø : 136.5 / 53 mm ø : 104 / 21 mm</p> 	<p>SA 12321</p> <p>FILTRE A AIR AIR FILTER LUFTFILTER</p> <p>H : 59.5 / 54 mm Ø : 151 / 82 mm ø : 128 / 50 mm</p>  <p>PREFILTER/VORFILTER: SA 22321</p>
<p>SA 10385 K</p> <p>FILTRE A AIR AIR FILTER LUFTFILTER</p> <p>H : 265 / 256 mm Ø : 126 / 104 mm ø : 64 / 16 mm</p> 	<p>SA 12145</p> <p>FILTRE A AIR AIR FILTER LUFTFILTER</p> <p>H : 48 / 42 mm Ø : 102 / 83 mm ø : 60 mm</p> 	<p>SA 12323</p> <p>FILTRE A AIR AIR FILTER LUFTFILTER</p> <p>H : 27 mm L : 206 mm l : 58 mm</p> 
<p>SA 10695</p> <p>FILTRE A AIR AIR FILTER LUFTFILTER</p> <p>H : 172 / 162 mm Ø : 94 mm ø : 44 / 8 mm</p> 	<p>SA 12170</p> <p>FILTRE A AIR AIR FILTER LUFTFILTER</p> <p>H : 30 mm L : 207 mm l : 58 mm</p> 	<p>SA 12332</p> <p>FILTRE A AIR AIR FILTER LUFTFILTER</p> <p>H : 80 / 75.5 mm Ø : 76 / 47.5 mm ø : 55.5 mm</p> 
<p>SA 11522 K</p> <p>FILTRE A AIR AIR FILTER LUFTFILTER</p> <p>H : 200 / 193 mm Ø : 130 / 104 mm ø : 63 / 17 mm</p> 	<p>SA 12182</p> <p>FILTRE A AIR AIR FILTER LUFTFILTER</p> <p>H : 10 mm L : 165 mm l : 50 mm</p> 	<p>SA 12346</p> <p>FILTRE A AIR AIR FILTER LUFTFILTER</p> <p>H : 74 mm Ø : 84 / 52 mm</p> 

GOLF - ESPACES VERTS | PARKS & GOLFS | MOTOR - GARTENGERÄTE

<p>ISEKI</p> <p>SA 13597</p> <p>FILTRE A AIR AIR FILTER LUFTFILTER</p> <p>H : 202 / 189 mm Ø : 150 / 105 mm ø : 64 / 7 mm</p> 	<p>ISEKI</p> <p>SA 18056</p> <p>FILTRE A AIR AIR FILTER LUFTFILTER</p> <p>H : 180 / 170 mm Ø : 100 mm ø : 80 / 17 mm</p> 	<p>ISEKI</p> <p>SA 22311</p> <p>FILTRE A AIR AIR FILTER LUFTFILTER</p> <p>H : 65 mm Ø : 155 mm</p>  <p>PREFILTER OF/VORFILTER ZU: SA 12311</p>
<p>SA 16311</p> <p>FILTRE A AIR AIR FILTER LUFTFILTER</p> <p>H : 184 / 177 mm Ø : 95 mm ø : 43 / 43 mm</p> 	<p>SA 18146</p> <p>FILTRE A AIR AIR FILTER LUFTFILTER</p> <p>H : 257 mm Ø : 112 mm ø : 64 mm</p> 	<p>SA 22324</p> <p>FILTRE A AIR AIR FILTER LUFTFILTER</p> <p>H : 55 mm Ø : 177 mm</p>  <p>PREFILTER OF/VORFILTER ZU: SA 12324</p>
<p>SA 16370</p> <p>FILTRE A AIR AIR FILTER LUFTFILTER</p> <p>H : 257 / 250 mm Ø : 105 mm ø : 54 / 54 mm</p> 	<p>SA 18148</p> <p>FILTRE A AIR AIR FILTER LUFTFILTER</p> <p>H : 300 mm Ø : 140 mm ø : 74 mm</p> 	<p>SN 20046</p> <p>FILTRE A GASOIL FUEL FILTER KRAFTSTOFF-FILTER</p> <p>H : 89 mm Ø : 50 mm ø : 20 mm</p> 
<p>SA 16579</p> <p>FILTRE A AIR AIR FILTER LUFTFILTER</p> <p>H : 327 / 322 mm Ø : 138 mm ø : 83 mm</p> 	<p>SA 18166</p> <p>FILTRE A AIR AIR FILTER LUFTFILTER</p> <p>H : 235 mm Ø : 62 / 58 mm ø : 50.5 mm</p> 	<p>SN 21585</p> <p>FILTRE A GASOIL FUEL FILTER KRAFTSTOFF-FILTER</p> <p>H : 59 mm Ø : 29 mm ø : 13 mm</p> 
<p>SA 16635</p> <p>FILTRE A AIR AIR FILTER LUFTFILTER</p> <p>H : 284 / 278 mm Ø : 133 mm ø : 60 / 60 mm</p> 	<p>SA 18185</p> <p>FILTRE A AIR AIR FILTER LUFTFILTER</p> <p>H : 191 mm Ø : 100 mm ø : 55 mm</p> 	<p>SN 21586</p> <p>FILTRE A GASOIL FUEL FILTER KRAFTSTOFF-FILTER</p> <p>H : 71 / 68 mm Ø : 35 mm ø : 11.2 mm</p> 
<p>SA 18055</p> <p>FILTRE A AIR AIR FILTER LUFTFILTER</p> <p>H : 212 / 202 mm Ø : 200 / 155 mm ø : 104 / 16 mm</p> 	<p>SA 22309</p> <p>FILTRE A AIR AIR FILTER LUFTFILTER</p> <p>H : 42 mm Ø : 115 mm</p>  <p>PREFILTER OF/VORFILTER ZU: SA 12309/SA 12158</p>	<p>SN 21587</p> <p>FILTRE A GASOIL FUEL FILTER KRAFTSTOFF-FILTER</p> <p>H : 70 / 67 mm Ø : 35 mm ø : 11.2 mm</p>  <p>ELEMENT POUR/FOR/FÜR MO 1502</p>

GOLF - ESPACES VERTS | PARKS & GOLFS | MOTOR - GARTENGERÄTE



<p>ISEKI</p> <p>SN 21599</p> <p>FILTRE A GASOIL FUEL FILTER KRAFTSTOFF-FILTER</p> <p>H : 54 / 51 mm Ø : 45 / 35 mm ø : 9.5 mm</p> 	<p>ISEKI</p> <p>T 1636</p> <p>FILTRE A HUILE OIL FILTER OELFILTER</p> <p>H : 73 / 71 mm Ø : 69 / 65 mm ø : 3/4"-16UNF</p> 	<p>ISEKI</p> <p>T 6720</p> <p>FILTRE A HUILE OIL FILTER OELFILTER</p> <p>H : 117 / 115 mm Ø : 82 / 80 mm ø : 3/4"-16UNF</p> 
<p>SN 25000</p> <p>FILTRE A GASOIL FUEL FILTER KRAFTSTOFF-FILTER</p> <p>H : 112 / 80 mm Ø : 52 mm ø : 8 / 7 mm</p> 	<p>T 1637</p> <p>FILTRE A HUILE OIL FILTER OELFILTER</p> <p>H : 82 / 80 mm Ø : 77 / 75 mm ø : 3/4"-16UNF</p> 	<p>T 6726</p> <p>FILTRE A HUILE OIL FILTER OELFILTER</p> <p>H : 127 / 125 mm Ø : 92 / 90 mm ø : M20X1,5</p> 
<p>SN 40670</p> <p>FILTRE A GASOIL SEPARATEUR D'EAU FUEL FILTER KRAFTSTOFF-FILTER</p> <p>H : 175 mm Ø : 99 mm ø : PV 1 / 48</p> 	<p>T 1641</p> <p>FILTRE A HUILE OIL FILTER OELFILTER</p> <p>H : 97 / 96 mm Ø : 78 / 75 mm ø : 3/4"-16UNF</p> 	<p>T 6730</p> <p>FILTRE A HUILE OIL FILTER OELFILTER</p> <p>H : 128 / 125 mm Ø : 104 / 102 mm ø : M20X1,5</p> 
<p>SO 566</p> <p>FILTRE A HUILE OIL FILTER OELFILTER</p> <p>H : 141 / 139 mm Ø : 72 mm ø : 34 / 34 mm</p> 	<p>T 500</p> <p>FILTRE A HUILE OIL FILTER OELFILTER</p> <p>H : 103 / 101 mm Ø : 84 / 80 mm ø : 3/4"-16UNF</p> 	<p>T 7312</p> <p>FILTRE A HUILE OIL FILTER OELFILTER</p> <p>H : 127 / 125 mm Ø : 93 / 90 mm ø : M20X1,5</p> 
<p>SO 6082</p> <p>FILTRE A HUILE OIL FILTER OELFILTER</p> <p>H : 78 / 77 mm Ø : 78 / 75 mm ø : 3/4"-16UNF</p> 	<p>T 600</p> <p>FILTRE A HUILE OIL FILTER OELFILTER</p> <p>H : 67 / 65 mm Ø : 71 / 68 mm ø : M20X1,5</p> 	<p>T 8304</p> <p>FILTRE A HUILE OIL FILTER OELFILTER</p> <p>H : 83 / 81 mm Ø : 83 / 80 mm ø : M20X1,5</p> 
<p>SO 6086</p> <p>FILTRE A HUILE OIL FILTER OELFILTER</p> <p>H : 67 mm Ø : 70 / 65 mm ø : 3/4"-16UNF</p> 	<p>T 601</p> <p>FILTRE A HUILE OIL FILTER OELFILTER</p> <p>H : 67 / 66 mm Ø : 83 / 80 mm ø : M20X1,5</p> 	<p>T 8307</p> <p>FILTRE A HUILE OIL FILTER OELFILTER</p> <p>H : 88 / 86 mm Ø : 71.5 / 68 mm ø : M20X1,5</p> 



















<p>ISEKI</p> <p>T 9337</p> <p>FILTRE A HUILE OIL FILTER OELFILTER</p> <p>H : 76 / 75 mm Ø : 83 / 80 mm ø : 3/4"-16UNF</p> 	<p>ISUZU</p> <p>SA 10385 K</p> <p>FILTRE A AIR AIR FILTER LUFTFILTER</p> <p>H : 265 / 256 mm Ø : 126 / 104 mm ø : 64 / 16 mm</p> 	<p>ISUZU</p> <p>SA 16074</p> <p>FILTRE A AIR AIR FILTER LUFTFILTER</p> <p>H : 274 / 267 mm Ø : 105 mm ø : 62.5 mm</p> 
<p>ISUZU</p> <p>BE 8805</p> <p>FILTRE A ESSENCE PETROL FILTER BENZINFILTER</p> <p>H : 100 / 60 mm Ø : 47 / 45 mm ø : 8 / 8 mm</p> 	<p>SA 10387 K</p> <p>FILTRE A AIR AIR FILTER LUFTFILTER</p> <p>H : 289 / 284 mm Ø : 157 / 133 mm ø : 66.5 / 17 mm</p> 	<p>SA 16100</p> <p>FILTRE A AIR AIR FILTER LUFTFILTER</p> <p>H : 289 mm Ø : 117 mm ø : 45 mm</p> 
<p>FT 1907</p> <p>FILTRE A GASOIL FUEL FILTER KRAFTSTOFF-FILTER</p> <p>H : 101 mm Ø : 83 / 80 mm ø : 3/4"-16UNF</p> 	<p>SA 11522 K</p> <p>FILTRE A AIR AIR FILTER LUFTFILTER</p> <p>H : 200 / 193 mm Ø : 130 / 104 mm ø : 63 / 17 mm</p> 	<p>SA 16210</p> <p>FILTRE A AIR AIR FILTER LUFTFILTER</p> <p>H : 159 mm Ø : 54.5 / 50.5 mm ø : 40 / 17 mm</p> 
<p>FT 6238</p> <p>FILTRE A GASOIL FUEL FILTER KRAFTSTOFF-FILTER</p> <p>H : 80 mm Ø : 83 / 80 mm ø : 3/4"-16UNF</p> 	<p>SA 11608 K</p> <p>FILTRE A AIR AIR FILTER LUFTFILTER</p> <p>H : 184 / 179 mm Ø : 106 / 83 mm ø : 45 / 11 mm</p> 	<p>SA 16579</p> <p>FILTRE A AIR AIR FILTER LUFTFILTER</p> <p>H : 327 / 322 mm Ø : 138 mm ø : 83 mm</p> 
<p>FT 6243</p> <p>FILTRE A GASOIL FUEL FILTER KRAFTSTOFF-FILTER</p> <p>H : 143 mm Ø : 94 mm ø : M20X1,5 / M36X1,5</p> 	<p>SA 16059</p> <p>FILTRE A AIR AIR FILTER LUFTFILTER</p> <p>H : 312 / 305 mm Ø : 126 mm ø : 83 mm</p> 	<p>SA 18001</p> <p>FILTRE A AIR AIR FILTER LUFTFILTER</p> <p>H : 61 mm Ø : 180 mm ø : 115 / 115 mm</p> 
<p>FT 7270</p> <p>FILTRE A GASOIL FUEL FILTER KRAFTSTOFF-FILTER</p> <p>H : 122 / 121 mm Ø : 84 / 80 mm ø : M20X1,5 / M22X1,5</p> 	<p>SA 16066</p> <p>FILTRE A AIR AIR FILTER LUFTFILTER</p> <p>H : 185 / 178 mm Ø : 110 / 83 mm ø : 54 / 17 mm</p> 	<p>SAC 085002</p> <p>FILTRE A AIR AIR FILTER LUFTFILTER</p> <p>H : 204 / 170 mm Ø : 216 mm ø : 65 mm</p> 

GOLF - ESPACES VERTS | PARKS & GOLFS | MOTOR - GARTENGERÄTE

<p>ISUZU</p> <p>SAC 085006</p> <p>FILTRE A AIR AIR FILTER LUFTFILTER</p> <p>H : 276 / 242 mm Ø : 218 mm ø : 65 mm</p> 	<p>ISUZU</p> <p>SN 21586</p> <p>FILTRE A GASOIL FUEL FILTER KRAFTSTOFF-FILTER</p> <p>H : 71 / 68 mm Ø : 35 mm ø : 11.2 mm</p> 	<p>ISUZU</p> <p>SN 25074</p> <p>FILTRE A GASOIL FUEL FILTER KRAFTSTOFF-FILTER</p> <p>H : 35 mm Ø : 41 mm ø : 25 / 25 mm</p> 
<p>SBH 1</p> <p>FILTRE A GASOIL FUEL FILTER KRAFTSTOFF-FILTER</p> <p>H : 36 mm Ø : 41 mm ø : 25 / 25 mm</p> 	<p>SN 21587</p> <p>FILTRE A GASOIL FUEL FILTER KRAFTSTOFF-FILTER</p> <p>H : 70 / 67 mm Ø : 35 mm ø : 11.2 mm</p> <p>ELEMENT POUR/FOR/FÜR MO 1502</p> 	<p>SN 25084</p> <p>FILTRE A GASOIL FUEL FILTER KRAFTSTOFF-FILTER</p> <p>H : 116 / 110 mm Ø : 86 mm ø : 19 / 19 mm</p> <p>JOVALE DINT: 108,S2X5</p> 
<p>SN 20046</p> <p>FILTRE A GASOIL FUEL FILTER KRAFTSTOFF-FILTER</p> <p>H : 89 mm Ø : 50 mm ø : 20 mm</p> 	<p>SN 21588</p> <p>FILTRE A GASOIL FUEL FILTER KRAFTSTOFF-FILTER</p> <p>H : 42.5 / 40 mm Ø : 35 mm ø : 11 mm</p> <p>ELEMENT POUR/FOR/FÜR MO 1501</p> 	<p>SN 25122</p> <p>FILTRE A GASOIL FUEL FILTER KRAFTSTOFF-FILTER</p> <p>H : 113 / 102 mm Ø : 76 mm ø : 30 / 21 / 0 mm</p> 
<p>SN 20571</p> <p>FILTRE A GASOIL FUEL FILTER KRAFTSTOFF-FILTER</p> <p>H : 82 / 81 mm Ø : 93 / 90 mm ø : 3/4"-16UNF</p> 	<p>SN 21590</p> <p>FILTRE A GASOIL FUEL FILTER KRAFTSTOFF-FILTER</p> <p>H : 89 / 86 mm Ø : 35 mm ø : 11.2 mm</p> <p>ELEMENT POUR/FOR/FÜR MO 1500</p> 	<p>SN 25158</p> <p>FILTRE A GASOIL FUEL FILTER KRAFTSTOFF-FILTER</p> <p>H : 113 / 101 mm Ø : 76 mm ø : 31 / 21 / 0 mm</p> 
<p>SN 21001</p> <p>FILTRE A GASOIL FUEL FILTER KRAFTSTOFF-FILTER</p> <p>H : 46 mm Ø : 42 mm ø : 13 / 13 mm</p> 	<p>SN 25027</p> <p>FILTRE A GASOIL FUEL FILTER KRAFTSTOFF-FILTER</p> <p>H : 82 / 81 mm Ø : 93 / 90 mm ø : M20X1,5</p> 	<p>SO 6105</p> <p>FILTRE A HUILE OIL FILTER OELFILTER</p> <p>H : 82 / 80 mm Ø : 82 / 80 mm ø : M20X1,5</p> 
<p>SN 21581</p> <p>FILTRE A GASOIL FUEL FILTER KRAFTSTOFF-FILTER</p> <p>H : 50.5 / 47.5 mm Ø : 35 mm ø : 11.2 mm</p> 	<p>SN 25041</p> <p>FILTRE A GASOIL FUEL FILTER KRAFTSTOFF-FILTER</p> <p>H : 138 / 132 mm Ø : 86 mm ø : 19 / 19 mm</p> 	<p>SO 795</p> <p>FILTRE A HUILE OIL FILTER OELFILTER</p> <p>H : 101 / 99 mm Ø : 94 / 92 mm ø : M20X1,5</p> 



















GOLF - ESPACES VERTS | PARKS & GOLFS | MOTOR - GARTENGERÄTE

<p>ISUZU</p> <p>T 1623</p> <p>FILTRE A HUILE OIL FILTER OELFILTER</p>  <p>H : 135 / 135 mm Ø : 99 / 95 mm ø : 3/4"-16UNF</p>	<p>ISUZU</p> <p>T 6726</p> <p>FILTRE A HUILE OIL FILTER OELFILTER</p>  <p>H : 127 / 125 mm Ø : 92 / 90 mm ø : M20X1,5</p>	<p>ISUZU</p> <p>T 8307</p> <p>FILTRE A HUILE OIL FILTER OELFILTER</p>  <p>H : 88 / 86 mm Ø : 71.5 / 68 mm ø : M20X1,5</p>
<p>T 1624</p> <p>FILTRE A HUILE OIL FILTER OELFILTER</p>  <p>H : 127 / 125 mm Ø : 85 / 81 mm ø : 3/4"-16UNF</p>	<p>T 6730</p> <p>FILTRE A HUILE OIL FILTER OELFILTER</p>  <p>H : 128 / 125 mm Ø : 104 / 102 mm ø : M20X1,5</p>	<p>JACOBSEN</p> <p>FT 1907</p> <p>FILTRE A GASOIL FUEL FILTER KRAFTSTOFF-FILTER</p>  <p>H : 101 mm Ø : 83 / 80 mm ø : 3/4"-16UNF</p>
<p>T 3142</p> <p>FILTRE A HUILE OIL FILTER OELFILTER</p>  <p>H : 102 / 100 mm Ø : 82 / 80 mm ø : 3/4"-16UNF</p>	<p>T 6737</p> <p>FILTRE A HUILE OIL FILTER OELFILTER</p>  <p>H : 103 / 101 mm Ø : 92 / 90 mm ø : M20X1,5</p>	<p>FT 7231</p> <p>FILTRE A GASOIL FUEL FILTER KRAFTSTOFF-FILTER</p>  <p>H : 125 mm Ø : 94 / 90 mm ø : M20X1,5</p>
<p>T 3150</p> <p>FILTRE A HUILE OIL FILTER OELFILTER</p>  <p>H : 138 / 137 mm Ø : 97 / 94 mm ø : 3/4"-16UNF</p>	<p>T 7314</p> <p>FILTRE A HUILE OIL FILTER OELFILTER</p>  <p>H : 83 / 82 mm Ø : 93 / 90 mm ø : M20X1,5</p>	<p>RT 2</p> <p>FILTRE A CARBURANT FUEL FILTER TREIBSTOFF-FILTER</p>  <p>H : 100 / 45 mm Ø : 36 / 31 mm ø : 8 / 6 mm</p>
<p>T 500</p> <p>FILTRE A HUILE OIL FILTER OELFILTER</p>  <p>H : 103 / 101 mm Ø : 84 / 80 mm ø : 3/4"-16UNF</p>	<p>T 8204</p> <p>FILTRE A HUILE OIL FILTER OELFILTER</p>  <p>H : 102 / 100 mm Ø : 83 / 80 mm ø : M20X1,5</p>	<p>SA 10385 K</p> <p>FILTRE A AIR AIR FILTER LUFTFILTER</p>  <p>H : 265 / 256 mm Ø : 126 / 104 mm ø : 64 / 16 mm</p>
<p>T 6720</p> <p>FILTRE A HUILE OIL FILTER OELFILTER</p>  <p>H : 117 / 115 mm Ø : 82 / 80 mm ø : 3/4"-16UNF</p>	<p>T 8304</p> <p>FILTRE A HUILE OIL FILTER OELFILTER</p>  <p>H : 83 / 81 mm Ø : 83 / 80 mm ø : M20X1,5</p>	<p>SA 10387 K</p> <p>FILTRE A AIR AIR FILTER LUFTFILTER</p>  <p>H : 289 / 284 mm Ø : 157 / 133 mm ø : 66.5 / 17 mm</p>

JACOBSEN	JACOBSEN	JACOBSEN
<p>SA 11608 K</p> <p>FILTRE A AIR AIR FILTER LUFTFILTER</p> <p>H : 184 / 179 mm Ø : 106 / 83 mm ø : 45 / 11 mm</p> 	<p>SA 16074</p> <p>FILTRE A AIR AIR FILTER LUFTFILTER</p> <p>H : 274 / 267 mm Ø : 105 mm ø : 62.5 mm</p> 	<p>SN 20002</p> <p>FILTRE A GASOIL FUEL FILTER KRAFTSTOFF-FILTER</p> <p>H : 69 / 33 mm Ø : 35 / 28 mm ø : 7 / 7 mm</p> 
<p>SA 12148</p> <p>FILTRE A AIR AIR FILTER LUFTFILTER</p> <p>H : 46 / 35 mm L : 218 mm I : 129 mm</p> 	<p>SA 16080</p> <p>FILTRE A AIR AIR FILTER LUFTFILTER</p> <p>H : 300 mm Ø : 83 / 77 mm</p> 	<p>SN 20105</p> <p>FILTRE A GASOIL FUEL FILTER KRAFTSTOFF-FILTER</p> <p>H : 45 / 21 mm Ø : 34 mm ø : 7 / 7 mm</p> <p>125µ</p> 
<p>SA 12194</p> <p>FILTRE A AIR AIR FILTER LUFTFILTER</p> <p>H : 41 mm L : 290 mm I : 128 mm</p> 	<p>SA 16580</p> <p>FILTRE A AIR AIR FILTER LUFTFILTER</p> <p>H : 352 / 342 mm Ø : 161 mm ø : 93 mm</p> 	<p>SN 21589</p> <p>FILTRE A GASOIL FUEL FILTER KRAFTSTOFF-FILTER</p> <p>H : 85 mm Ø : 29 mm ø : 13.2 mm</p> 
<p>SA 14528</p> <p>FILTRE A AIR AIR FILTER LUFTFILTER</p> <p>H : 46 / 43 mm Ø : 175 mm ø : 141 / 141 mm</p> <p>PREFILTER/VORFILTER: SA 24528</p> 	<p>SA 22359</p> <p>FILTRE A AIR AIR FILTER LUFTFILTER</p> <p>H : 55 mm Ø : 265 mm</p> <p>PREFILTER OF/VORFILTER ZU: SA 12217/SA 42359 SA 46176/SA 11619</p> 	<p>SN 25106</p> <p>FILTRE A GASOIL FUEL FILTER KRAFTSTOFF-FILTER</p> <p>H : 78 / 76 mm Ø : 77.5 / 76 mm ø : M20X1,5</p> 
<p>SA 16056</p> <p>FILTRE A AIR AIR FILTER LUFTFILTER</p> <p>H : 186 / 178 mm Ø : 90 mm ø : 46 mm</p> 	<p>SA 42359</p> <p>FILTRE A AIR AIR FILTER LUFTFILTER</p> <p>H : 58 mm Ø : 178 mm ø : 140 / 140 mm</p> <p>PREFILTER OF/VORFILTER ZU: SA 22359</p> 	<p>SN 327</p> <p>FILTRE A GASOIL FUEL FILTER KRAFTSTOFF-FILTER</p> <p>H : 157 / 139 mm Ø : 85 / 81 mm ø : M16X1,5</p> 
<p>SA 16059</p> <p>FILTRE A AIR AIR FILTER LUFTFILTER</p> <p>H : 312 / 305 mm Ø : 126 mm ø : 83 mm</p> 	<p>SN 001</p> <p>FILTRE A GASOIL FUEL FILTER KRAFTSTOFF-FILTER</p> <p>H : 72 mm Ø : 87 / 84 mm ø : 19 mm</p> 	<p>SN 5066</p> <p>FILTRE A GASOIL FUEL FILTER KRAFTSTOFF-FILTER</p> <p>H : 101 / 57 mm Ø : 49 / 44 mm ø : 8 / 8 mm</p> 

JACOBSEN		JACOBSEN		JACOBSEN	
<p>SN 70431</p> <p>FILTRE A GASOIL SEPARATEUR D'EAU FUEL WATER SEPARATOR FILTER</p> <p>H : 160 / 146 mm Ø : 80 / 76 mm ø : M16X1,5 / M8X1,25</p> 	<p>SO 3339</p> <p>FILTRE A HUILE OIL FILTER OELFILTER</p> <p>H : 120 / 118 mm Ø : 79 / 76 mm ø : 3/4"-16UNF</p> 	<p>SO 6205</p> <p>FILTRE A HUILE OIL FILTER OELFILTER</p> <p>H : 98 / 96 mm Ø : 89.5 / 87 mm ø : 3/4"-16UNF</p> 			
<p>SO 10001</p> <p>FILTRE A HUILE OIL FILTER OELFILTER</p> <p>H : 60 / 58 mm Ø : 77 / 74 mm ø : 3/4"-16UNF</p> 	<p>SO 510</p> <p>FILTRE A HUILE OIL FILTER OELFILTER</p> <p>H : 97 / 95 mm Ø : 98 / 97 mm ø : 3/4"-16UNF</p> 	<p>T 501</p> <p>FILTRE A HUILE OIL FILTER OELFILTER</p> <p>H : 68 / 67 mm Ø : 71 / 68 mm ø : 3/4"-16UNF</p> 			
<p>SO 10090</p> <p>FILTRE A HUILE OIL FILTER OELFILTER</p> <p>H : 144 / 142 mm Ø : 95 / 93 mm ø : 3/4"-16UNF</p> 	<p>SO 6001</p> <p>FILTRE A HUILE OIL FILTER OELFILTER</p> <p>H : 86 / 84 mm Ø : 97 / 95 mm ø : 3/4"-16UNF</p> 	<p>T 8206</p> <p>FILTRE A HUILE OIL FILTER OELFILTER</p> <p>H : 122 / 120 mm Ø : 83 / 80 mm ø : M20X1,5</p> 			
<p>SO 11110</p> <p>FILTRE A HUILE OIL FILTER OELFILTER</p> <p>H : 86 / 83 mm Ø : 78 / 76 mm ø : 3/4"-16UNF</p> 	<p>SO 6099</p> <p>FILTRE A HUILE OIL FILTER OELFILTER</p> <p>H : 77 / 75 mm Ø : 70 / 66 mm ø : M20X1,5</p> 	<p>JCB</p> <p>BE 8805</p> <p>FILTRE A ESSENCE PETROL FILTER BENZINFILTER</p> <p>H : 100 / 60 mm Ø : 47 / 45 mm ø : 8 / 8 mm</p> 			
<p>SO 311</p> <p>FILTRE A HUILE OIL FILTER OELFILTER</p> <p>H : 96 / 94 mm Ø : 95 / 93 mm ø : 3/4"-16UNF</p> 	<p>SO 6105</p> <p>FILTRE A HUILE OIL FILTER OELFILTER</p> <p>H : 82 / 80 mm Ø : 82 / 80 mm ø : M20X1,5</p> 	<p>FT 6238</p> <p>FILTRE A GASOIL FUEL FILTER KRAFTSTOFF-FILTER</p> <p>H : 80 mm Ø : 83 / 80 mm ø : 3/4"-16UNF</p> 			
<p>SO 3335</p> <p>FILTRE A HUILE OIL FILTER OELFILTER</p> <p>H : 88 / 86 mm Ø : 78 / 76 mm ø : 3/4"-16UNF</p> 	<p>SO 6117</p> <p>FILTRE A HUILE OIL FILTER OELFILTER</p> <p>H : 102 / 100 mm Ø : 84 / 81.5 mm ø : M20X1,5</p> 	<p>FT 8813</p> <p>FILTRE A GASOIL FUEL FILTER KRAFTSTOFF-FILTER</p> <p>H : 103 / 101 mm Ø : 94 / 90 mm ø : M20X1,5</p> 			

GOLF - ESPACES VERTS | PARKS & GOLFS | MOTOR - GARTENGERÄTE

<p>JCB</p> <p>SA 10385 K</p> <p>FILTRE A AIR AIR FILTER LUFTFILTER</p> <p>H : 265 / 256 mm Ø : 126 / 104 mm ø : 64 / 16 mm</p> 	<p>JCB</p> <p>SA 16059</p> <p>FILTRE A AIR AIR FILTER LUFTFILTER</p> <p>H : 312 / 305 mm Ø : 126 mm ø : 83 mm</p> 	<p>JCB</p> <p>SA 16298</p> <p>FILTRE A AIR AIR FILTER LUFTFILTER</p> <p>H : 285 mm Ø : 60 / 58 mm</p> 
<p>SA 10387 K</p> <p>FILTRE A AIR AIR FILTER LUFTFILTER</p> <p>H : 289 / 284 mm Ø : 157 / 133 mm ø : 66.5 / 17 mm</p> 	<p>SA 16069</p> <p>FILTRE A AIR AIR FILTER LUFTFILTER</p> <p>H : 314 / 308 mm Ø : 126 mm ø : 84 mm</p> 	<p>SA 16300</p> <p>FILTRE A AIR AIR FILTER LUFTFILTER</p> <p>H : 314 mm Ø : 83 / 77 mm</p> 
<p>SA 12450</p> <p>FILTRE A AIR AIR FILTER LUFTFILTER</p> <p>H : 75 mm Ø : 129 / 118 mm ø : 63 / 6 mm</p> 	<p>SA 16080</p> <p>FILTRE A AIR AIR FILTER LUFTFILTER</p> <p>H : 300 mm Ø : 83 / 77 mm</p> 	<p>SA 16302</p> <p>FILTRE A AIR AIR FILTER LUFTFILTER</p> <p>H : 338 mm Ø : 93 / 88 mm</p> 
<p>SA 14762</p> <p>FILTRE A AIR AIR FILTER LUFTFILTER</p> <p>H : 214 / 205 mm Ø : 115 / 61 mm ø : 49 / 10 mm</p> 	<p>SA 16129</p> <p>FILTRE A AIR AIR FILTER LUFTFILTER</p> <p>H : 174 mm Ø : 46 / 43 mm</p> 	<p>SA 16448</p> <p>FILTRE A AIR AIR FILTER LUFTFILTER</p> <p>H : 181 / 177 mm Ø : 250 / 148 mm ø : 220 / 120 mm</p> 
<p>SA 14831</p> <p>FILTRE A AIR AIR FILTER LUFTFILTER</p> <p>H : 231 / 226 mm Ø : 92 / 69 mm ø : 61 / 16 mm</p> 	<p>SA 16263</p> <p>FILTRE A AIR AIR FILTER LUFTFILTER</p> <p>H : 185 / 180 mm Ø : 89 mm ø : 45.5 mm</p> 	<p>SA 16449</p> <p>FILTRE A AIR AIR FILTER LUFTFILTER</p> <p>H : 70 / 39 mm Ø : 209 / 196 mm ø : 108 mm</p> 
<p>SA 16056</p> <p>FILTRE A AIR AIR FILTER LUFTFILTER</p> <p>H : 186 / 178 mm Ø : 90 mm ø : 46 mm</p> 	<p>SA 16265</p> <p>FILTRE A AIR AIR FILTER LUFTFILTER</p> <p>H : 381 / 375 mm Ø : 105 mm ø : 87 mm</p> 	<p>SA 16495</p> <p>FILTRE A AIR AIR FILTER LUFTFILTER</p> <p>H : 269 mm Ø : 119 / 87 mm ø : 55 mm</p> 



GOLF - ESPACES VERTS | PARKS & GOLFS | MOTOR - GARTENGERÄTE

<p>JCB</p> <p>SA 16534</p> <p>FILTRE A AIR AIR FILTER LUFTFILTER</p> <p>H : 263 mm Ø : 67 / 37 mm ø : 45 mm</p> 	<p>JCB</p> <p>SA 17008 K</p> <p>FILTRE A AIR AIR FILTER LUFTFILTER</p> <p>H : 294 / 283 mm Ø : 214 / 193 / 151 mm ø : 89 / M10X1,5</p> 	<p>JCB</p> <p>SA 17105</p> <p>FILTRE A AIR AIR FILTER LUFTFILTER</p> <p>H : 306 / 285 mm Ø : 64 / 58 mm ø : 54 mm</p> 
<p>SA 16578</p> <p>FILTRE A AIR AIR FILTER LUFTFILTER</p> <p>H : 300 / 290 mm Ø : 104 mm ø : 62 mm</p> 	<p>SA 17068</p> <p>FILTRE A AIR AIR FILTER LUFTFILTER</p> <p>H : 250 / 216 mm Ø : 115 mm ø : 68 mm</p> 	<p>SA 17217</p> <p>FILTRE A AIR AIR FILTER LUFTFILTER</p> <p>H : 322 / 299 mm Ø : 147 mm ø : 77 mm</p> 
<p>SA 16579</p> <p>FILTRE A AIR AIR FILTER LUFTFILTER</p> <p>H : 327 / 322 mm Ø : 138 mm ø : 83 mm</p> 	<p>SA 17085</p> <p>FILTRE A AIR AIR FILTER LUFTFILTER</p> <p>H : 237 / 235 mm Ø : 57 mm ø : 42 mm</p> 	<p>SA 17334</p> <p>FILTRE A AIR AIR FILTER LUFTFILTER</p> <p>H : 179 mm Ø : 92 mm ø : 59 mm</p> 
<p>SA 16580</p> <p>FILTRE A AIR AIR FILTER LUFTFILTER</p> <p>H : 352 / 342 mm Ø : 161 mm ø : 93 mm</p> 	<p>SA 17100</p> <p>FILTRE A AIR AIR FILTER LUFTFILTER</p> <p>H : 361 / 352 mm Ø : 148 mm ø : 88 mm</p> 	<p>SA 17467</p> <p>FILTRE A AIR AIR FILTER LUFTFILTER</p> <p>H : 213 / 204 mm Ø : 172 / 133 mm ø : 71 / M10X1,5</p> 
<p>SA 16683</p> <p>FILTRE A AIR AIR FILTER LUFTFILTER</p> <p>H : 330 / 321 mm Ø : 136 mm ø : 83 mm</p> 	<p>SA 17101</p> <p>FILTRE A AIR AIR FILTER LUFTFILTER</p> <p>H : 343 / 323 mm Ø : 75 / 78 mm ø : 62 mm</p> 	<p>SA 17468</p> <p>FILTRE A AIR AIR FILTER LUFTFILTER</p> <p>H : 197 / 192 mm Ø : 105 / 85 mm ø : 74 / 17 mm</p> 
<p>SA 16804</p> <p>FILTRE A AIR AIR FILTER LUFTFILTER</p> <p>H : 155 / 152 mm Ø : 250 / 148 mm ø : 220 / 120 mm</p> 	<p>SA 17104</p> <p>FILTRE A AIR AIR FILTER LUFTFILTER</p> <p>H : 320 / 287 mm Ø : 125 mm ø : 78 mm</p> 	<p>SA 17469</p> <p>FILTRE A AIR AIR FILTER LUFTFILTER</p> <p>H : 236 / 226 mm Ø : 212 / 188 / 152 mm ø : 88 / M10X1,5</p> 

GOLF - ESPACES VERTS | PARKS & GOLFS | MOTOR - GARTENGERÄTE

<p>JCB</p> <p>SA 17470 K</p> <p>FILTRE A AIR AIR FILTER LUFTFILTER</p> <p>H : 215 / 205 mm Ø : 180 / 160 / 131 mm ø : 71 / M10X1,5</p> 	<p>JCB</p> <p>SBH 1</p> <p>FILTRE A GASOIL FUEL FILTER KRAFTSTOFF-FILTER</p> <p>H : 36 mm Ø : 41 mm ø : 25 / 25 mm</p> 	<p>JCB</p> <p>SN 21581</p> <p>FILTRE A GASOIL FUEL FILTER KRAFTSTOFF-FILTER</p> <p>H : 50.5 / 47.5 mm Ø : 35 mm ø : 11.2 mm</p> 
<p>SA 17471</p> <p>FILTRE A AIR AIR FILTER LUFTFILTER</p> <p>H : 179 / 174 mm Ø : 92 / 70 mm ø : 61 / 17 mm</p> 	<p>SN 001</p> <p>FILTRE A GASOIL FUEL FILTER KRAFTSTOFF-FILTER</p> <p>H : 72 mm Ø : 87 / 84 mm ø : 19 mm</p> 	<p>SN 21586</p> <p>FILTRE A GASOIL FUEL FILTER KRAFTSTOFF-FILTER</p> <p>H : 71 / 68 mm Ø : 35 mm ø : 11.2 mm</p> 
<p>SA 17472</p> <p>FILTRE A AIR AIR FILTER LUFTFILTER</p> <p>H : 178 / 173 mm Ø : 72 / 62 mm ø : 51 / 17 mm</p> 	<p>SN 1251</p> <p>FILTRE A GASOIL FUEL FILTER KRAFTSTOFF-FILTER</p> <p>H : 129 / 110 mm Ø : 77 / 77 mm ø : M16X1,5</p> 	<p>SN 21590</p> <p>FILTRE A GASOIL FUEL FILTER KRAFTSTOFF-FILTER</p> <p>H : 89 / 86 mm Ø : 35 mm ø : 11.2 mm</p> <p>ELEMENT POUR/FOR/FÜR MO 1500</p> 
<p>SA 17473 K</p> <p>FILTRE A AIR AIR FILTER LUFTFILTER</p> <p>H : 214 / 208 mm Ø : 143 / 130 / 102 mm ø : 63 / M10X1,5</p> 	<p>SN 20004</p> <p>FILTRE A GASOIL FUEL FILTER KRAFTSTOFF-FILTER</p> <p>H : 77 / 58 mm Ø : 49.5 / 45 mm ø : 8 / 8 mm</p> 	<p>SN 25008</p> <p>FILTRE A GASOIL FUEL FILTER KRAFTSTOFF-FILTER</p> <p>H : 123 mm Ø : 70 mm ø : 3/4"-16UNF / M36X1,5</p> 
<p>SA 17484</p> <p>FILTRE A AIR AIR FILTER LUFTFILTER</p> <p>H : 252 / 249 mm Ø : 106 / 86 mm ø : 74 / 17 mm</p> 	<p>SN 20046</p> <p>FILTRE A GASOIL FUEL FILTER KRAFTSTOFF-FILTER</p> <p>H : 89 mm Ø : 50 mm ø : 20 mm</p> 	<p>SN 25027</p> <p>FILTRE A GASOIL FUEL FILTER KRAFTSTOFF-FILTER</p> <p>H : 82 / 81 mm Ø : 93 / 90 mm ø : M20X1,5</p> 
<p>SA 17523</p> <p>FILTRE A AIR AIR FILTER LUFTFILTER</p> <p>H : 172 / 157 mm Ø : 257 / 160 mm</p> 	<p>SN 20571</p> <p>FILTRE A GASOIL FUEL FILTER KRAFTSTOFF-FILTER</p> <p>H : 82 / 81 mm Ø : 93 / 90 mm ø : 3/4"-16UNF</p> 	<p>SN 25098</p> <p>FILTRE A GASOIL FUEL FILTER KRAFTSTOFF-FILTER</p> <p>H : 130 mm Ø : 94 mm ø : 3/4"-16UNF / M36X1,5</p> 

GOLF - ESPACES VERTS | PARKS & GOLFS | MOTOR - GARTENGERÄTE

<p>JCB</p> <p>SN 29236</p> <p>FILTRE A GASOIL FUEL FILTER KRAFTSTOFF-FILTER</p> <p>H : 77 / 74 mm Ø : 83 / 80 mm ø : M20X1,5</p> 	<p>JCB</p> <p>SN 40700</p> <p>FILTRE A GASOIL SEPARATEUR D'EAU FUEL FILTER</p> <p>H : 144 mm Ø : 101 mm ø : PV 2 / X</p> 	<p>JCB</p> <p>SN 70110</p> <p>FILTRE A GASOIL FUEL FILTER KRAFTSTOFF-FILTER</p> <p>H : 155 / 110 mm Ø : 84 / 79 mm</p> <p>5µ_BOL/GLASS BOWL :MO 3254</p> 
<p>SN 30007</p> <p>FILTRE A GASOIL FUEL FILTER KRAFTSTOFF-FILTER</p> <p>H : 188 / 164.5 mm Ø : 86.5 / 85 mm ø : 37.5 mm</p> 	<p>SN 40705</p> <p>FILTRE A GASOIL FUEL FILTER KRAFTSTOFF-FILTER</p> <p>H : 182 mm Ø : 101.5 mm ø : X</p> 	<p>SN 70117</p> <p>FILTRE A GASOIL FUEL FILTER KRAFTSTOFF-FILTER</p> <p>H : 137 / 91.5 mm Ø : 84 / 79 mm</p> <p>30µ_BOL/GLASS BOWL :MO 3254</p> 
<p>SN 30017</p> <p>FILTRE A GASOIL FUEL FILTER KRAFTSTOFF-FILTER</p> <p>H : 158 mm Ø : 76 mm ø : 35 / 1"1/4-12UNF</p> 	<p>SN 482</p> <p>FILTRE A GASOIL FUEL FILTER KRAFTSTOFF-FILTER</p> <p>H : 127 / 112 mm Ø : 81 / 78 mm ø : M16X1,5</p> 	<p>SN 70151</p> <p>FILTRE A GASOIL FUEL FILTER KRAFTSTOFF-FILTER</p> <p>H : 138 / 91.5 mm Ø : 84 / 79 mm</p> <p>150µ_BOL/GLASS BOWL :MO 3254</p> 
<p>SN 30025</p> <p>FILTRE A GASOIL FUEL FILTER KRAFTSTOFF-FILTER</p> <p>H : 74.5 / 72.5 mm Ø : 88 / 84 mm ø : 38 / 19 mm</p> 	<p>SN 5079</p> <p>FILTRE A GASOIL FUEL FILTER KRAFTSTOFF-FILTER</p> <p>H : 99 / 60 mm Ø : 49 / 43.5 mm ø : 10 / 10 mm</p> 	<p>SN 70242</p> <p>FILTRE A GASOIL FUEL FILTER KRAFTSTOFF-FILTER</p> <p>H : 153 / 110 mm Ø : 85 / 79 mm</p> <p>30µ_BOL/GLASS BOWL :MO 3254</p> 
<p>SN 327</p> <p>FILTRE A GASOIL FUEL FILTER KRAFTSTOFF-FILTER</p> <p>H : 157 / 139 mm Ø : 85 / 81 mm ø : M16X1,5</p> 	<p>SN 556</p> <p>FILTRE A GASOIL FUEL FILTER KRAFTSTOFF-FILTER</p> <p>H : 78 / 76 mm Ø : 78 / 75 mm ø : M16X1,5</p> 	<p>SN 70248</p> <p>FILTRE A GASOIL FUEL FILTER KRAFTSTOFF-FILTER</p> <p>H : 134 / 91.5 mm Ø : 85 / 79.5 mm</p> <p>30µ_BOL/GLASS BOWL :MO 3254</p> 
<p>SN 4012</p> <p>FILTRE A GASOIL FUEL FILTER KRAFTSTOFF-FILTER</p> <p>H : 38 mm Ø : 55 mm ø : 23 / 7 mm</p> <p>2 JORING DINT=5 S=3MM</p> 	<p>SN 565</p> <p>FILTRE A GASOIL FUEL FILTER KRAFTSTOFF-FILTER</p> <p>H : 110 mm Ø : 87 / 84 mm ø : 19 mm</p> 	<p>SN 70257</p> <p>FILTRE A GASOIL FUEL FILTER KRAFTSTOFF-FILTER</p> <p>H : 114 / 71 mm Ø : 84 / 80 mm</p> <p>5µ_BOL/GLASS BOWL :MO 3254</p> 

GOLF - ESPACES VERTS | PARKS & GOLFS | MOTOR - GARTENGERÄTE



















<p>JCB</p> <p>SN 70261</p> <p>FILTRE A GASOIL FUEL FILTER KRAFTSTOFF-FILTER</p> <p>H : 150 / 110 mm Ø : 87 / 79 mm</p> <p>30µ_BOL/GLASS BOWL :MO 3254</p> 	<p>JCB</p> <p>SO 10070</p> <p>FILTRE A HUILE OIL FILTER OELFILTER</p> <p>H : 88 / 85 mm Ø : 78 / 76 mm ø : 3/4"-16UNF</p> 	<p>JCB</p> <p>SO 4003</p> <p>FILTRE A HUILE OIL FILTER OELFILTER</p> <p>H : 178 / 176 mm Ø : 93 mm ø : 50 / 50 mm</p> 
<p>SN 70272</p> <p>FILTRE A GASOIL FUEL FILTER KRAFTSTOFF-FILTER</p> <p>H : 154 / 110 mm Ø : 85 / 80 mm</p> <p>5µ_BOL/GLASS BOWL :MO 3254</p> 	<p>SO 11019</p> <p>FILTRE A HUILE OIL FILTER OELFILTER</p> <p>H : 103 / 101 mm Ø : 98 / 95.5 mm ø : 3/4"-16UNF</p> 	<p>SO 4031</p> <p>FILTRE A HUILE OIL FILTER OELFILTER</p> <p>H : 151 / 149 mm Ø : 93 mm ø : 34 / 34 mm</p> 
<p>SN 70391</p> <p>FILTRE A GASOIL FUEL FILTER KRAFTSTOFF-FILTER</p> <p>H : 196 / 181 mm Ø : 96 / 94 mm ø : M16X1,5</p> 	<p>SO 11040</p> <p>FILTRE A HUILE OIL FILTER OELFILTER</p> <p>H : 102 / 100 mm Ø : 78 / 76 mm ø : 3/4"-16UNF</p> 	<p>SO 404</p> <p>FILTRE A HUILE OIL FILTER OELFILTER</p> <p>H : 144 / 141 mm Ø : 94 / 91 mm ø : 3/4"-16UNF</p> 
<p>SN 70415</p> <p>FILTRE A GASOIL FUEL FILTER KRAFTSTOFF-FILTER</p> <p>H : 161 / 135 mm Ø : 74 mm ø : 32 mm</p> 	<p>SO 11110</p> <p>FILTRE A HUILE OIL FILTER OELFILTER</p> <p>H : 86 / 83 mm Ø : 78 / 76 mm ø : 3/4"-16UNF</p> 	<p>SO 434</p> <p>FILTRE A HUILE OIL FILTER OELFILTER</p> <p>H : 98 / 96 mm Ø : 78 / 76 mm ø : 3/4"-16UNF</p> 
<p>SN 70428</p> <p>FILTRE A GASOIL FUEL FILTER KRAFTSTOFF-FILTER</p> <p>H : 136 / 92 mm Ø : 86 / 80 mm</p> 	<p>SO 311</p> <p>FILTRE A HUILE OIL FILTER OELFILTER</p> <p>H : 96 / 94 mm Ø : 95 / 93 mm ø : 3/4"-16UNF</p> 	<p>SO 475</p> <p>FILTRE A HUILE OIL FILTER OELFILTER</p> <p>H : 145 / 143 mm Ø : 78 / 76 mm ø : 3/4"-16UNF</p> 
<p>SN 80502</p> <p>FILTRE A CARBURANT FUEL FILTER TREIBSTOFF-FILTER</p> <p>H : 34 mm Ø : 35 mm ø : 10 / 6.5 mm</p> 	<p>SO 3315</p> <p>FILTRE A HUILE OIL FILTER OELFILTER</p> <p>H : 137 / 133 mm Ø : 98 / 95 mm ø : M22X1,5</p> 	<p>SO 480</p> <p>FILTRE A HUILE OIL FILTER OELFILTER</p> <p>H : 141 / 140 mm Ø : 90 / 87 mm ø : M20X1,5</p> 

GOLF - ESPACES VERTS | PARKS & GOLFS | MOTOR - GARTENGERÄTE



















<p>JCB</p> <p>SO 566</p> <p>FILTRE A HUILE OIL FILTER OELFILTER</p> <p>H : 141 / 139 mm Ø : 72 mm ø : 34 / 34 mm</p> 	<p>JCB</p> <p>SO 7127</p> <p>FILTRE A HUILE OIL FILTER OELFILTER</p> <p>H : 124 / 122 mm Ø : 65 mm ø : 28 / 28 mm</p> 	<p>JCB</p> <p>T 600</p> <p>FILTRE A HUILE OIL FILTER OELFILTER</p> <p>H : 67 / 65 mm Ø : 71 / 68 mm ø : M20X1,5</p> 
<p>SO 598</p> <p>FILTRE A HUILE OIL FILTER OELFILTER</p> <p>H : 117 / 116.5 mm Ø : 95.5 mm ø : 34 / 34 mm</p> 	<p>SO 7260</p> <p>FILTRE A HUILE OIL FILTER OELFILTER</p> <p>H : 210 / 195 mm Ø : 89 mm ø : 45 / 14.5 mm</p> 	<p>T 6720</p> <p>FILTRE A HUILE OIL FILTER OELFILTER</p> <p>H : 117 / 115 mm Ø : 82 / 80 mm ø : 3/4"-16UNF</p> 
<p>SO 6105</p> <p>FILTRE A HUILE OIL FILTER OELFILTER</p> <p>H : 82 / 80 mm Ø : 82 / 80 mm ø : M20X1,5</p> 	<p>SO 8000</p> <p>FILTRE A HUILE OIL FILTER OELFILTER</p> <p>H : 123 / 120 mm Ø : 78 / 76 mm ø : M20X1,5</p> 	<p>T 6730</p> <p>FILTRE A HUILE OIL FILTER OELFILTER</p> <p>H : 128 / 125 mm Ø : 104 / 102 mm ø : M20X1,5</p> 
<p>SO 6117</p> <p>FILTRE A HUILE OIL FILTER OELFILTER</p> <p>H : 102 / 100 mm Ø : 84 / 81.5 mm ø : M20X1,5</p> 	<p>SO 8149</p> <p>FILTRE A HUILE OIL FILTER OELFILTER</p> <p>H : 60 / 58 mm Ø : 78.5 / 75 mm ø : M20X1,5</p> 	<p>T 6737</p> <p>FILTRE A HUILE OIL FILTER OELFILTER</p> <p>H : 103 / 101 mm Ø : 92 / 90 mm ø : M20X1,5</p> 
<p>SO 6205</p> <p>FILTRE A HUILE OIL FILTER OELFILTER</p> <p>H : 98 / 96 mm Ø : 89.5 / 87 mm ø : 3/4"-16UNF</p> 	<p>T 1639</p> <p>FILTRE A HUILE OIL FILTER OELFILTER</p> <p>H : 92 / 90 mm Ø : 69 / 65 mm ø : 3/4"-16UNF</p> 	<p>JOHN DEERE</p> <p>BE 1195</p> <p>FILTRE A ESSENCE PETROL FILTER BENZINFILTER</p> <p>H : 60 / 51 mm Ø : 57 / 48 mm ø : 8 / 8 mm</p> 
<p>SO 633</p> <p>FILTRE A HUILE OIL FILTER OELFILTER</p> <p>H : 88 / 86 mm Ø : 73 mm ø : 34 / 34 mm</p> 	<p>T 59</p> <p>FILTRE A HUILE OIL FILTER OELFILTER</p> <p>H : 73 / 72 mm Ø : 68 / 65 mm ø : M20X1,5</p> 	<p>BE 155</p> <p>FILTRE A ESSENCE PETROL FILTER BENZINFILTER</p> <p>H : 85 / 61 mm Ø : 50 mm ø : 1/2"-20UNF / 1/2"-20UNF</p> 

JOHN DEERE	JOHN DEERE	JOHN DEERE
<p>BE 4053</p> <p>FILTRE A GASOIL FUEL FILTER KRAFTSTOFF-FILTER</p>  <p>H : 17 mm Ø : 111 mm ø : 46 mm</p>	<p>SA 10067</p> <p>FILTRE A AIR AIR FILTER LUFTFILTER</p>  <p>H : 37 mm L : 145 mm l : 94 mm</p>	<p>SA 11102</p> <p>FILTRE A AIR AIR FILTER LUFTFILTER</p>  <p>H : 60 mm Ø : 111 / 69 mm ø : 82 / 40 mm</p>
<p>BE 5027</p> <p>FILTRE A ESSENCE PETROL FILTER BENZINFILTER</p>  <p>H : 50 / 28 mm Ø : 33 / 29 mm ø : 17 / 0 mm</p>	<p>SA 10385 K</p> <p>FILTRE A AIR AIR FILTER LUFTFILTER</p>  <p>H : 265 / 256 mm Ø : 126 / 104 mm ø : 64 / 16 mm</p>	<p>SA 11117</p> <p>FILTRE A AIR AIR FILTER LUFTFILTER</p>  <p>H : 70 mm Ø : 117 / 96 mm ø : 66.5 / 6 mm</p> <p>PREFILTER/VORFILTER: SA 21117</p>
<p>RT 16</p> <p>FILTRE A CARBURANT FUEL FILTER TREIBSTOFF-FILTER</p>  <p>H : 122 / 53 mm Ø : 57 / 47 mm ø : 8.5 / 6 mm</p>	<p>SA 10387 K</p> <p>FILTRE A AIR AIR FILTER LUFTFILTER</p>  <p>H : 289 / 284 mm Ø : 157 / 133 mm ø : 66.5 / 17 mm</p>	<p>SA 11118</p> <p>FILTRE A AIR AIR FILTER LUFTFILTER</p>  <p>H : 20 mm L : 161 mm l : 113 mm</p> <p>PREFILTER/VORFILTER: SA 12208</p>
<p>RT 2</p> <p>FILTRE A CARBURANT FUEL FILTER TREIBSTOFF-FILTER</p>  <p>H : 100 / 45 mm Ø : 36 / 31 mm ø : 8 / 6 mm</p>	<p>SA 10769 K</p> <p>FILTRE A AIR AIR FILTER LUFTFILTER</p>  <p>H : 237 / 230 mm Ø : 130 / 103 mm ø : 63 / 17 mm</p>	<p>SA 11120</p> <p>FILTRE A AIR AIR FILTER LUFTFILTER</p>  <p>H : 20 mm L : 132 mm l : 113 mm</p> <p>PREFILTER/VORFILTER: SA 11122</p>
<p>RT 7</p> <p>FILTRE A CARBURANT FUEL FILTER TREIBSTOFF-FILTER</p>  <p>H : 105 / 54 mm Ø : 35 / 31 mm ø : 8 / 8 mm</p>	<p>SA 10793</p> <p>FILTRE A AIR AIR FILTER LUFTFILTER</p>  <p>H : 50 / 50 mm Ø : 152 mm ø : 118 / 118 mm</p> <p>PREFILTER/VORFILTER: SA 20793</p>	<p>SA 11122</p> <p>FILTRE A AIR AIR FILTER LUFTFILTER</p>  <p>H : 5 mm L : 124 mm l : 106 mm</p> <p>PREFILTER OF/VORFILTER ZU: SA 11120</p>
<p>SA 10001</p> <p>FILTRE A AIR AIR FILTER LUFTFILTER</p>  <p>H : 38 mm L : 142 mm l : 115 mm</p>	<p>SA 11101</p> <p>FILTRE A AIR AIR FILTER LUFTFILTER</p>  <p>H : 53 mm L : 105 mm l : 80 mm</p>	<p>SA 11134</p> <p>FILTRE A AIR AIR FILTER LUFTFILTER</p>  <p>H : 83 mm Ø : 115 / 95 mm ø : 66 / 6 mm</p> <p>PREFILTER/VORFILTER: SA 21134</p>

GOLF - ESPACES VERTS | PARKS & GOLFS | MOTOR - GARTENGERÄTE









<p>JOHN DEERE</p> <p>SA 11601</p> <p>FILTRE A AIR AIR FILTER LUFTFILTER</p>  <p>H : 60 / 59 mm Ø : 111 mm ø : 76 / 76 mm</p> <p>PREFILTER/VORFILTER: SA 21601</p>	<p>JOHN DEERE</p> <p>SA 11780 K</p> <p>FILTRE A AIR AIR FILTER LUFTFILTER</p>  <p>H : 313 / 306 mm Ø : 160 / 133 mm ø : 81 / 17 mm</p>	<p>JOHN DEERE</p> <p>SA 12049</p> <p>FILTRE A AIR AIR FILTER LUFTFILTER</p>  <p>H : 13 mm L : 48 mm l : 40 mm</p>
<p>SA 11608 K</p> <p>FILTRE A AIR AIR FILTER LUFTFILTER</p>  <p>H : 184 / 179 mm Ø : 106 / 83 mm ø : 45 / 11 mm</p>	<p>SA 11789</p> <p>FILTRE A AIR AIR FILTER LUFTFILTER</p>  <p>H : 288 / 279 mm Ø : 92 / 74 mm ø : 62 / 17 mm</p>	<p>SA 12120</p> <p>FILTRE A AIR AIR FILTER LUFTFILTER</p>  <p>H : 70 / 60 mm Ø : 199 / 119 mm ø : 147 / 67 mm</p> <p>PREFILTER/VORFILTER: SA 22310</p>
<p>SA 11618</p> <p>FILTRE A AIR AIR FILTER LUFTFILTER</p>  <p>H : 39 / 38 mm Ø : 110 mm ø : 75 / 75 mm</p> <p>PREFILTER/VORFILTER: SA 21618</p>	<p>SA 11898</p> <p>FILTRE A AIR AIR FILTER LUFTFILTER</p>  <p>H : 157 / 150 mm Ø : 107 mm ø : 50 / 50 mm</p>	<p>SA 12137</p> <p>FILTRE A AIR AIR FILTER LUFTFILTER</p>  <p>H : 75 / 75 mm Ø : 177 mm ø : 142 / 142 mm</p> <p>PREFILTER/VORFILTER: SA 22137</p>
<p>SA 11619</p> <p>FILTRE A AIR AIR FILTER LUFTFILTER</p>  <p>H : 53 / 53 mm Ø : 202 mm ø : 166 / 166 mm</p> <p>PREFILTER/VORFILTER: SA 22187/SA 22359</p>	<p>SA 11916</p> <p>FILTRE A AIR AIR FILTER LUFTFILTER</p>  <p>H : 256 / 248 mm Ø : 81 / 65 mm ø : 54 / 17 mm</p>	<p>SA 12140</p> <p>FILTRE A AIR AIR FILTER LUFTFILTER</p>  <p>H : 40 / 29 mm L : 184 mm l : 152 / 108 mm</p> <p>PREFILTER/VORFILTER: SA 22140</p>
<p>SA 11658</p> <p>FILTRE A AIR AIR FILTER LUFTFILTER</p>  <p>H : 51 mm Ø : 95 / 76 mm ø : 57 / 0 mm</p>	<p>SA 11932</p> <p>FILTRE A AIR AIR FILTER LUFTFILTER</p>  <p>H : 76.5 mm Ø : 152 mm ø : 118 / 118 mm</p> <p>PREFILTER/VORFILTER: SA 21932</p>	<p>SA 12162</p> <p>FILTRE A AIR AIR FILTER LUFTFILTER</p>  <p>H : 63 / 59 mm Ø : 108 / 65 mm ø : 55 mm</p>
<p>SA 11773 K</p> <p>FILTRE A AIR AIR FILTER LUFTFILTER</p>  <p>H : 363 / 356.5 mm Ø : 129 / 103.5 mm ø : 63 / 16 mm</p>	<p>SA 12011</p> <p>FILTRE A AIR AIR FILTER LUFTFILTER</p>  <p>H : 62 / 50 mm Ø : 140 / 53 mm ø : 110 / 22 mm</p>	<p>SA 12205</p> <p>FILTRE A AIR AIR FILTER LUFTFILTER</p>  <p>H : 70 mm Ø : 70 mm ø : 32 / 32 mm</p> <p>PREFILTER/VORFILTER: SA 22205</p>

GOLF - ESPACES VERTS | PARKS & GOLFS | MOTOR - GARTENGERÄTE

JOHN DEERE	JOHN DEERE	JOHN DEERE
<p>SA 12217</p> <p>FILTRE A AIR AIR FILTER LUFTFILTER</p> <p>H : 64.5 / 62 mm Ø : 177 mm ø : 142 / 142 mm</p> <p>PREFILTER/VORFILTER: SA 22359</p> 	<p>SA 12311</p> <p>FILTRE A AIR AIR FILTER LUFTFILTER</p> <p>H : 79 / 68 mm Ø : 157 / 73 mm ø : 119.5 / 36 mm</p> <p>PREFILTER/VORFILTER: SA 22311</p> 	<p>SA 12357</p> <p>FILTRE A AIR AIR FILTER LUFTFILTER</p> <p>H : 84 / 76 mm Ø : 187.5 / 91 mm ø : 140 / 31 / 31 mm</p> <p>PREFILTER/VORFILTER: SA 22357</p> 
<p>SA 12303</p> <p>FILTRE A AIR AIR FILTER LUFTFILTER</p> <p>H : 66.5 / 60 mm Ø : 178 / 57 mm ø : 142 / 21 mm</p> <p>PREFILTER/VORFILTER: SA 20303</p> 	<p>SA 12321</p> <p>FILTRE A AIR AIR FILTER LUFTFILTER</p> <p>H : 59.5 / 54 mm Ø : 151 / 82 mm ø : 128 / 50 mm</p> <p>PREFILTER/VORFILTER: SA 22321</p> 	<p>SA 12360</p> <p>FILTRE A AIR AIR FILTER LUFTFILTER</p> <p>H : 27 / 19 mm L : 220 mm l : 68 mm</p> <p>PREFILTER/VORFILTER: SA 22360</p> 
<p>SA 12304</p> <p>FILTRE A AIR AIR FILTER LUFTFILTER</p> <p>H : 81 / 70 mm Ø : 190 / 83 mm ø : 155 / 47 mm</p> <p>PREFILTER/VORFILTER: SA 22304</p> 	<p>SA 12322</p> <p>FILTRE A AIR AIR FILTER LUFTFILTER</p> <p>H : 52 / 47 mm Ø : 124 / 109 / 75 mm ø : 42 mm</p> <p>PREFILTER/VORFILTER: SA 22322</p> 	<p>SA 12368</p> <p>FILTRE A AIR AIR FILTER LUFTFILTER</p> <p>H : 78 / 62 mm Ø : 187 / 88.5 mm ø : 48 mm</p> <p>PREFILTER/VORFILTER: SA 22368</p> 
<p>SA 12305</p> <p>FILTRE A AIR AIR FILTER LUFTFILTER</p> <p>H : 72 / 60 mm Ø : 121 / 70 mm ø : 85 / 34 mm</p> <p>PREFILTER/VORFILTER: SA 22305</p> 	<p>SA 12324</p> <p>FILTRE A AIR AIR FILTER LUFTFILTER</p> <p>H : 74 / 60 mm Ø : 168 / 90 mm ø : 121 / 44 mm</p> <p>PREFILTER/VORFILTER: SA 22324</p> 	<p>SA 12393</p> <p>FILTRE A AIR AIR FILTER LUFTFILTER</p> <p>H : 120 / 110 mm Ø : 133 / 86 mm ø : 50,5 mm</p> <p>PREFILTER/VORFILTER: SA 22393</p> 
<p>SA 12309</p> <p>FILTRE A AIR AIR FILTER LUFTFILTER</p> <p>H : 56.5 / 51 mm Ø : 100 / 63.5 mm ø : 67.5 / 30.5 mm</p> <p>PREFILTER/VORFILTER: SA 22309</p> 	<p>SA 12327</p> <p>FILTRE A AIR AIR FILTER LUFTFILTER</p> <p>H : 28 / 20 mm L : 212 mm l : 165 mm</p> <p>PREFILTER/VORFILTER: SA 22327</p> 	<p>SA 12395</p> <p>FILTRE A AIR AIR FILTER LUFTFILTER</p> <p>H : 55 / 53 mm Ø : 206 mm ø : 141 / 6 mm</p> <p>PREFILTER/VORFILTER: SA 22395</p> 
<p>SA 12310</p> <p>FILTRE A AIR AIR FILTER LUFTFILTER</p> <p>H : 72 / 63 mm Ø : 223 / 91 mm ø : 177 / 42 mm</p> <p>PREFILTER/VORFILTER: SA 22310</p> 	<p>SA 12355</p> <p>FILTRE A AIR AIR FILTER LUFTFILTER</p> <p>H : 28 mm L : 187 mm l : 111 mm</p> <p>PREFILTER/VORFILTER: SA 22355</p> 	<p>SA 12399</p> <p>FILTRE A AIR AIR FILTER LUFTFILTER</p> <p>H : 45 mm Ø : 145 / 110 mm ø : 100 / 65 mm</p> <p>PREFILTER/VORFILTER: SA 22399</p> 



















GOLF - ESPACES VERTS | PARKS & GOLFS | MOTOR - GARTENGERÄTE



















JOHN DEERE	JOHN DEERE	JOHN DEERE
<p>SA 12422</p> <p>FILTRE A AIR AIR FILTER LUFTFILTER</p>  <p>H : 82 / 80 mm Ø : 221 / 110 mm ø : 165 / 55 / 8 mm</p>	<p>SA 12753</p> <p>FILTRE A AIR AIR FILTER LUFTFILTER</p>  <p>H : 150 mm Ø : 78 mm ø : 37 mm</p>	<p>SA 16038</p> <p>FILTRE A AIR AIR FILTER LUFTFILTER</p>  <p>H : 213 / 206 mm Ø : 130 / 104 mm ø : 63 / 19 mm</p>
<p>SA 12455</p> <p>FILTRE A AIR AIR FILTER LUFTFILTER</p>  <p>H : 99 / 75 mm Ø : 172 / 71 mm ø : 51 mm</p> <p>PREFILTER/VORFILTER: SA 22157</p>	<p>SA 12822</p> <p>FILTRE A AIR AIR FILTER LUFTFILTER</p>  <p>H : 52 mm Ø : 101 / 73 mm ø : 33.5 / 5 mm</p> <p>PREFILTER /VORFILTER : SA 22822</p>	<p>SA 16039</p> <p>FILTRE A AIR AIR FILTER LUFTFILTER</p>  <p>H : 178 / 169 mm Ø : 115 / 61 mm ø : 52 / 17 mm</p>
<p>SA 12501</p> <p>FILTRE A AIR AIR FILTER LUFTFILTER</p>  <p>H : 75 / 68 mm Ø : 90 mm ø : 59 mm</p>	<p>SA 12872</p> <p>FILTRE A AIR AIR FILTER LUFTFILTER</p>  <p>H : 76 / 70 mm Ø : 198 mm ø : 150 / 7 mm</p>	<p>SA 16056</p> <p>FILTRE A AIR AIR FILTER LUFTFILTER</p>  <p>H : 186 / 178 mm Ø : 90 mm ø : 46 mm</p>
<p>SA 12701</p> <p>FILTRE A AIR AIR FILTER LUFTFILTER</p>  <p>H : 128 mm Ø : 78 mm ø : 36 mm</p>	<p>SA 14460</p> <p>FILTRE A AIR AIR FILTER LUFTFILTER</p>  <p>H : 260 / 256 mm Ø : 78 / 65 mm ø : 56 / 8 mm</p>	<p>SA 16059</p> <p>FILTRE A AIR AIR FILTER LUFTFILTER</p>  <p>H : 312 / 305 mm Ø : 126 mm ø : 83 mm</p>
<p>SA 12726</p> <p>FILTRE A AIR AIR FILTER LUFTFILTER</p>  <p>H : 55 / 53 mm Ø : 132 / 78 mm ø : 108 / 54 mm</p>	<p>SA 14524</p> <p>FILTRE A AIR AIR FILTER LUFTFILTER</p>  <p>H : 94 mm Ø : 106 mm ø : 51 / 51 mm</p> <p>PREFILTER/VORFILTER: SA 24524</p>	<p>SA 16066</p> <p>FILTRE A AIR AIR FILTER LUFTFILTER</p>  <p>H : 185 / 178 mm Ø : 110 / 83 mm ø : 54 / 17 mm</p>
<p>SA 12727</p> <p>FILTRE A AIR AIR FILTER LUFTFILTER</p>  <p>H : 80.5 / 74.5 mm Ø : 101.5 / 61 mm ø : 66 / 26 mm</p> <p>PREFILTER/VORFILTER: SA 22727</p>	<p>SA 14528</p> <p>FILTRE A AIR AIR FILTER LUFTFILTER</p>  <p>H : 46 / 43 mm Ø : 175 mm ø : 141 / 141 mm</p> <p>PREFILTER/VORFILTER: SA 24528</p>	<p>SA 16070</p> <p>FILTRE A AIR AIR FILTER LUFTFILTER</p>  <p>H : 159 / 149 mm Ø : 80 / 51 mm ø : 38 / 17 mm</p>

JOHN DEERE	JOHN DEERE	JOHN DEERE
<p>SA 16074</p> <p>FILTRE A AIR AIR FILTER LUFTFILTER</p> <p>H : 274 / 267 mm Ø : 105 mm ø : 62.5 mm</p> 	<p>SA 16265</p> <p>FILTRE A AIR AIR FILTER LUFTFILTER</p> <p>H : 381 / 375 mm Ø : 105 mm ø : 87 mm</p> 	<p>SA 16536</p> <p>FILTRE A AIR AIR FILTER LUFTFILTER</p> <p>H : 159 mm Ø : 99 mm</p> 
<p>SA 16080</p> <p>FILTRE A AIR AIR FILTER LUFTFILTER</p> <p>H : 300 mm Ø : 83 / 77 mm</p> 	<p>SA 16298</p> <p>FILTRE A AIR AIR FILTER LUFTFILTER</p> <p>H : 285 mm Ø : 60 / 58 mm</p> 	<p>SA 16578</p> <p>FILTRE A AIR AIR FILTER LUFTFILTER</p> <p>H : 300 / 290 mm Ø : 104 mm ø : 62 mm</p> 
<p>SA 16129</p> <p>FILTRE A AIR AIR FILTER LUFTFILTER</p> <p>H : 174 mm Ø : 46 / 43 mm</p> 	<p>SA 16300</p> <p>FILTRE A AIR AIR FILTER LUFTFILTER</p> <p>H : 314 mm Ø : 83 / 77 mm</p> 	<p>SA 16579</p> <p>FILTRE A AIR AIR FILTER LUFTFILTER</p> <p>H : 327 / 322 mm Ø : 138 mm ø : 83 mm</p> 
<p>SA 16149</p> <p>FILTRE A AIR AIR FILTER LUFTFILTER</p> <p>H : 297 / 284 mm Ø : 207 mm ø : 110 mm</p> 	<p>SA 16302</p> <p>FILTRE A AIR AIR FILTER LUFTFILTER</p> <p>H : 338 mm Ø : 93 / 88 mm</p> 	<p>SA 16580</p> <p>FILTRE A AIR AIR FILTER LUFTFILTER</p> <p>H : 352 / 342 mm Ø : 161 mm ø : 93 mm</p> 
<p>SA 16150</p> <p>FILTRE A AIR AIR FILTER LUFTFILTER</p> <p>H : 277 / 271 mm Ø : 107 / 101 mm ø : 70 mm</p> 	<p>SA 16448</p> <p>FILTRE A AIR AIR FILTER LUFTFILTER</p> <p>H : 181 / 177 mm Ø : 250 / 148 mm ø : 220 / 120 mm</p> 	<p>SA 16683</p> <p>FILTRE A AIR AIR FILTER LUFTFILTER</p> <p>H : 330 / 321 mm Ø : 136 mm ø : 83 mm</p> 
<p>SA 16190</p> <p>FILTRE A AIR AIR FILTER LUFTFILTER</p> <p>H : 262 mm Ø : 58 / 55 mm</p> 	<p>SA 16449</p> <p>FILTRE A AIR AIR FILTER LUFTFILTER</p> <p>H : 70 / 39 mm Ø : 209 / 196 mm ø : 108 mm</p> 	<p>SA 17068</p> <p>FILTRE A AIR AIR FILTER LUFTFILTER</p> <p>H : 250 / 216 mm Ø : 115 mm ø : 68 mm</p> 



GOLF - ESPACES VERTS | PARKS & GOLFS | MOTOR - GARTENGERÄTE



















JOHN DEERE	JOHN DEERE	JOHN DEERE
<p>SA 17085</p> <p>FILTRE A AIR AIR FILTER LUFTFILTER</p> <p>H : 237 / 235 mm Ø : 57 mm ø : 42 mm</p> 	<p>SA 22140</p> <p>FILTRE A AIR AIR FILTER LUFTFILTER</p> <p>H : 7 mm L : 172 mm l : 90 mm</p>  <p>PREFILTER OF/VORFILTER ZU: SA 12140</p>	<p>SA 22321</p> <p>FILTRE A AIR AIR FILTER LUFTFILTER</p> <p>H : 53 mm Ø : 150 mm</p>  <p>PREFILTER OF/VORFILTER ZU: SA 12321</p>
<p>SA 20793</p> <p>FILTRE A AIR AIR FILTER LUFTFILTER</p> <p>H : 50 mm Ø : 215 mm</p>  <p>PREFILTER OF/VORFILTER ZU: SA 10793</p>	<p>SA 22304</p> <p>FILTRE A AIR AIR FILTER LUFTFILTER</p> <p>H : 61 mm Ø : 205 mm</p>  <p>PREFILTER OF/VORFILTER ZU: SA 12123/SA 12304 SA 12315</p>	<p>SA 22322</p> <p>FILTRE A AIR AIR FILTER LUFTFILTER</p> <p>H : 48 mm Ø : 120 mm</p>  <p>PREFILTER OF/VORFILTER ZU: SA 12322</p>
<p>SA 21117</p> <p>FILTRE A AIR AIR FILTER LUFTFILTER</p> <p>H : 73 mm Ø : 150 mm</p>  <p>PREFILTER OF/VORFILTER ZU: SA 11117</p>	<p>SA 22305</p> <p>FILTRE A AIR AIR FILTER LUFTFILTER</p> <p>H : 53 mm Ø : 140 mm</p>  <p>PREFILTER OF/VORFILTER ZU: SA 12305</p>	<p>SA 22324</p> <p>FILTRE A AIR AIR FILTER LUFTFILTER</p> <p>H : 55 mm Ø : 177 mm</p>  <p>PREFILTER OF/VORFILTER ZU: SA 12324</p>
<p>SA 21134</p> <p>FILTRE A AIR AIR FILTER LUFTFILTER</p> <p>H : 84 mm Ø : 152 mm</p>  <p>PREFILTER OF/VORFILTER ZU: SA 11134</p>	<p>SA 22309</p> <p>FILTRE A AIR AIR FILTER LUFTFILTER</p> <p>H : 42 mm Ø : 115 mm</p>  <p>PREFILTER OF/VORFILTER ZU: SA 12309/SA 12158</p>	<p>SA 22355</p> <p>FILTRE A AIR AIR FILTER LUFTFILTER</p> <p>H : 10 mm L : 182 mm l : 103 mm</p>  <p>PREFILTER OF/VORFILTER ZU: SA 12355</p>
<p>SA 21932</p> <p>FILTRE A AIR AIR FILTER LUFTFILTER</p> <p>H : 80 mm Ø : 235 mm</p>  <p>PREFILTER OF/VORFILTER ZU: SA 11932</p>	<p>SA 22310</p> <p>FILTRE A AIR AIR FILTER LUFTFILTER</p> <p>H : 55 mm Ø : 230 mm</p>  <p>PREFILTER OF/VORFILTER ZU: SA 12310/SA 12120</p>	<p>SA 22357</p> <p>FILTRE A AIR AIR FILTER LUFTFILTER</p> <p>H : 65 mm Ø : 160 mm ø : 140 mm</p>  <p>PREFILTER OF/VORFILTER ZU: SA 12357</p>
<p>SA 22076</p> <p>FILTRE A AIR AIR FILTER LUFTFILTER</p> <p>H : 10 mm L : 200 mm l : 86 mm</p>  <p>PREFILTER OF/VORFILTER ZU: SA 12076</p>	<p>SA 22311</p> <p>FILTRE A AIR AIR FILTER LUFTFILTER</p> <p>H : 65 mm Ø : 155 mm</p>  <p>PREFILTER OF/VORFILTER ZU: SA 12311</p>	<p>SA 22359</p> <p>FILTRE A AIR AIR FILTER LUFTFILTER</p> <p>H : 55 mm Ø : 265 mm</p>  <p>PREFILTER OF/VORFILTER ZU: SA 12217/SA 42359 SA 46176/SA 11619</p>













JOHN DEERE	JOHN DEERE	JOHN DEERE
<p>SA 22360</p> <p>FILTRE A AIR AIR FILTER LUFTFILTER</p>  <p>H : 10 mm L : 182 mm l : 60 mm</p> <p>PREFILTER OF/VORFILTER ZU: SA 12360</p>	<p>SA 46176</p> <p>FILTRE A AIR AIR FILTER LUFTFILTER</p>  <p>H : 64 / 60 mm Ø : 244 / 90 mm ø : 208 / 54 mm</p> <p>PREFILTER OF/VORFILTER ZU: SA 22359</p>	<p>SN 001</p> <p>FILTRE A GASOIL FUEL FILTER KRAFTSTOFF-FILTER</p>  <p>H : 72 mm Ø : 87 / 84 mm ø : 19 mm</p>
<p>SA 22368</p> <p>FILTRE A AIR AIR FILTER LUFTFILTER</p>  <p>H : 64 mm Ø : 143 mm ø : 133 mm</p> <p>PREFILTER OF/VORFILTER ZU: SA 12368</p>	<p>SAC 045001</p> <p>FILTRE A AIR AIR FILTER LUFTFILTER</p>  <p>H : 149 / 114 mm Ø : 116 mm ø : 40 mm</p>	<p>SN 090</p> <p>FILTRE A GASOIL FUEL FILTER KRAFTSTOFF-FILTER</p>  <p>H : 115 / 105 mm Ø : 59 mm ø : 13.5 / 13.5 mm</p>
<p>SA 22393</p> <p>FILTRE A AIR AIR FILTER LUFTFILTER</p>  <p>H : 80 mm Ø : 160 mm</p>	<p>SAC 085001</p> <p>FILTRE A AIR AIR FILTER LUFTFILTER</p>  <p>H : 137 / 102 mm Ø : 218 mm ø : 65 mm</p>	<p>SN 1146</p> <p>FILTRE A GASOIL FUEL FILTER KRAFTSTOFF-FILTER</p>  <p>H : 115 / 105 mm Ø : 65 mm ø : 13.5 / 13.5 mm</p>
<p>SA 22727</p> <p>FILTRE A AIR AIR FILTER LUFTFILTER</p>  <p>H : 69 mm Ø : 120 mm</p> <p>PREFILTER OF/VORFILTER ZU: SA 12111/SA 12727 SA 12175/SA 12351</p>	<p>SAC 085004</p> <p>FILTRE A AIR AIR FILTER LUFTFILTER</p>  <p>H : 276 / 243 mm Ø : 217 mm ø : 77 mm</p>	<p>SN 1205</p> <p>FILTRE A GASOIL FUEL FILTER KRAFTSTOFF-FILTER</p>  <p>H : 83 / 80 mm Ø : 126 / 114 mm ø : 94 / 47 mm</p>
<p>SA 22753</p> <p>FILTRE A AIR AIR FILTER LUFTFILTER</p>  <p>H : 123 mm Ø : 116 mm</p>	<p>SAC 085006</p> <p>FILTRE A AIR AIR FILTER LUFTFILTER</p>  <p>H : 276 / 242 mm Ø : 218 mm ø : 65 mm</p>	<p>SN 1209</p> <p>FILTRE A GASOIL FUEL FILTER KRAFTSTOFF-FILTER</p>  <p>H : 68 / 68 mm Ø : 161 / 84 mm ø : 5 mm</p>
<p>SA 42359</p> <p>FILTRE A AIR AIR FILTER LUFTFILTER</p>  <p>H : 58 mm Ø : 178 mm ø : 140 / 140 mm</p> <p>PREFILTER OF/VORFILTER ZU: SA 22359</p>	<p>SAD 055004</p> <p>FILTRE A AIR AIR FILTER LUFTFILTER</p>  <p>H : 212 / 178 mm Ø : 140 mm ø : 46 mm</p>	<p>SN 20002</p> <p>FILTRE A GASOIL FUEL FILTER KRAFTSTOFF-FILTER</p>  <p>H : 69 / 33 mm Ø : 35 / 28 mm ø : 7 / 7 mm</p>

GOLF - ESPACES VERTS | PARKS & GOLFS | MOTOR - GARTENGERÄTE















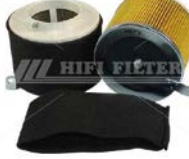



JOHN DEERE	JOHN DEERE	JOHN DEERE
<p>SN 20046</p> <p>FILTRE A GASOIL FUEL FILTER KRAFTSTOFF-FILTER</p>  <p>H : 89 mm Ø : 50 mm ø : 20 mm</p>	<p>SN 21581</p> <p>FILTRE A GASOIL FUEL FILTER KRAFTSTOFF-FILTER</p>  <p>H : 50.5 / 47.5 mm Ø : 35 mm ø : 11.2 mm</p>	<p>SN 25031</p> <p>FILTRE A GASOIL FUEL FILTER KRAFTSTOFF-FILTER</p>  <p>H : 160 / 158 mm Ø : 93 / 90 mm ø : M20X1,5</p>
<p>SN 20104</p> <p>FILTRE A GASOIL FUEL FILTER KRAFTSTOFF-FILTER</p>  <p>H : 44 / 19 mm Ø : 33 mm ø : 7 / 7 mm</p> <p>75µ</p>	<p>SN 21587</p> <p>FILTRE A GASOIL FUEL FILTER KRAFTSTOFF-FILTER</p>  <p>H : 70 / 67 mm Ø : 35 mm ø : 11.2 mm</p> <p>ELEMENT POUR/FOR/FÜR MO 1502</p>	<p>SN 25091</p> <p>FILTRE A GASOIL FUEL FILTER KRAFTSTOFF-FILTER</p>  <p>H : 118 / 60 mm Ø : 53 mm ø : 42 / 20 mm</p>
<p>SN 20105</p> <p>FILTRE A GASOIL FUEL FILTER KRAFTSTOFF-FILTER</p>  <p>H : 45 / 21 mm Ø : 34 mm ø : 7 / 7 mm</p> <p>125µ</p>	<p>SN 21590</p> <p>FILTRE A GASOIL FUEL FILTER KRAFTSTOFF-FILTER</p>  <p>H : 89 / 86 mm Ø : 35 mm ø : 11.2 mm</p> <p>ELEMENT POUR/FOR/FÜR MO 1500</p>	<p>SN 25127</p> <p>FILTRE A GASOIL FUEL FILTER KRAFTSTOFF-FILTER</p>  <p>H : 115 mm Ø : 86 mm</p>
<p>SN 20106</p> <p>FILTRE A GASOIL FUEL FILTER KRAFTSTOFF-FILTER</p>  <p>H : 54 / 25 mm Ø : 22 mm ø : 6.5 / 6.5 mm</p> <p>75µ</p>	<p>SN 230</p> <p>FILTRE A GASOIL FUEL FILTER KRAFTSTOFF-FILTER</p>  <p>H : 61 / 52 mm Ø : 71 mm ø : 13 / 13 mm</p>	<p>SN 40787</p> <p>FILTRE A GASOIL SEPARATEUR D'EAU FUEL FILTER</p>  <p>H : 148 mm Ø : 101 mm ø : PV 2 / 0</p>
<p>SN 203</p> <p>FILTRE A GASOIL FUEL FILTER KRAFTSTOFF-FILTER</p>  <p>H : 84 / 80 mm Ø : 126 / 94 mm ø : 7 mm</p>	<p>SN 25027</p> <p>FILTRE A GASOIL FUEL FILTER KRAFTSTOFF-FILTER</p>  <p>H : 82 / 81 mm Ø : 93 / 90 mm ø : M20X1,5</p>	<p>SN 5006</p> <p>FILTRE A GASOIL FUEL FILTER KRAFTSTOFF-FILTER</p>  <p>H : 96 / 57 mm Ø : 49 / 44 mm ø : 10 / 10 mm</p>
<p>SN 20571</p> <p>FILTRE A GASOIL FUEL FILTER KRAFTSTOFF-FILTER</p>  <p>H : 82 / 81 mm Ø : 93 / 90 mm ø : 3/4"-16UNF</p>	<p>SN 25028</p> <p>FILTRE A GASOIL FUEL FILTER KRAFTSTOFF-FILTER</p>  <p>H : 118 / 60 mm Ø : 53 / 20 mm ø : 20.1 / 16 mm</p>	<p>SN 5045</p> <p>FILTRE A GASOIL FUEL FILTER KRAFTSTOFF-FILTER</p>  <p>H : 82.5 / 80 mm Ø : 130 / 94 mm ø : 7 mm</p>

JOHN DEERE	JOHN DEERE	JOHN DEERE
<p>SN 5066 FILTRE A GASOIL FUEL FILTER KRAFTSTOFF-FILTER</p>  <p>H : 101 / 57 mm Ø : 49 / 44 mm ø : 8 / 8 mm</p>	<p>SN 70172 FILTRE A GASOIL FUEL FILTER KRAFTSTOFF-FILTER</p>  <p>H : 157 / 110 mm Ø : 84 / 79 mm</p> <p>150µ_BOL/GLASS BOWL :MO 3254</p>	<p>SO 014 FILTRE A HUILE OIL FILTER OELFILTER</p>  <p>H : 137 / 135 mm Ø : 97 / 94 mm ø : 13/16"-16UN</p>
<p>SN 565 FILTRE A GASOIL FUEL FILTER KRAFTSTOFF-FILTER</p>  <p>H : 110 mm Ø : 87 / 84 mm ø : 19 mm</p>	<p>SN 70239 FILTRE A GASOIL FUEL FILTER KRAFTSTOFF-FILTER</p>  <p>H : 118 / 58 mm Ø : 50 / 50 mm ø : 8 / 8 mm</p>	<p>SO 061 FILTRE A HUILE OIL FILTER OELFILTER</p>  <p>H : 123 / 121 mm Ø : 78 / 76 mm ø : 3/4"-16UNF</p>
<p>SN 70105 FILTRE A GASOIL FUEL FILTER KRAFTSTOFF-FILTER</p>  <p>H : 107 mm Ø : 37 / 31 mm ø : 8 / 8 mm</p>	<p>SN 70242 FILTRE A GASOIL FUEL FILTER KRAFTSTOFF-FILTER</p>  <p>H : 153 / 110 mm Ø : 85 / 79 mm</p> <p>30µ_BOL/GLASS BOWL :MO 3254</p>	<p>SO 10001 FILTRE A HUILE OIL FILTER OELFILTER</p>  <p>H : 60 / 58 mm Ø : 77 / 74 mm ø : 3/4"-16UNF</p>
<p>SN 70110 FILTRE A GASOIL FUEL FILTER KRAFTSTOFF-FILTER</p>  <p>H : 155 / 110 mm Ø : 84 / 79 mm</p> <p>5µ_BOL/GLASS BOWL :MO 3254</p>	<p>SN 70264 FILTRE A GASOIL FUEL FILTER KRAFTSTOFF-FILTER</p>  <p>H : 162 / 110 mm Ø : 85 / 79 mm</p> <p>5µ_BOL/GLASS BOWL :MO 3254</p>	<p>SO 10106 FILTRE A HUILE OIL FILTER OELFILTER</p>  <p>H : 95 / 93 mm Ø : 95 / 93 mm ø : M27X2</p>
<p>SN 70125 FILTRE A GASOIL FUEL FILTER KRAFTSTOFF-FILTER</p>  <p>H : 136 / 91.5 mm Ø : 84 / 79 mm</p> <p>5µ_BOL/GLASS BOWL :MO 3254</p>	<p>SN 70270 FILTRE A GASOIL FUEL FILTER KRAFTSTOFF-FILTER</p>  <p>H : 154 / 110 mm Ø : 85 / 79 mm</p> <p>10µ_BOL/GLASS BOWL :MO 3254</p>	<p>SO 131 FILTRE A HUILE OIL FILTER OELFILTER</p>  <p>H : 60 / 58 mm Ø : 78 / 75.5 mm ø : 3/4"-16UNF</p>
<p>SN 70162 FILTRE A GASOIL FUEL FILTER KRAFTSTOFF-FILTER</p>  <p>H : 118 / 75 mm Ø : 84 / 79 mm</p> <p>5µ_BOL/GLASS BOWL :MO 3254</p>	<p>SN 70272 FILTRE A GASOIL FUEL FILTER KRAFTSTOFF-FILTER</p>  <p>H : 154 / 110 mm Ø : 85 / 80 mm</p> <p>5µ_BOL/GLASS BOWL :MO 3254</p>	<p>SO 311 FILTRE A HUILE OIL FILTER OELFILTER</p>  <p>H : 96 / 94 mm Ø : 95 / 93 mm ø : 3/4"-16UNF</p>



















JOHN DEERE	JOHN DEERE	JONSERED
<p>SO 3335</p> <p>FILTRE A HUILE OIL FILTER OELFILTER</p> <p>H : 88 / 86 mm Ø : 78 / 76 mm ø : 3/4"-16UNF</p> 	<p>T 1634</p> <p>FILTRE A HUILE OIL FILTER OELFILTER</p> <p>H : 80 mm Ø : 84 / 81 mm ø : 3/4"-16UNF</p> 	<p>SA 12748</p> <p>FILTRE A AIR AIR FILTER LUFTFILTER</p> <p>H : 37 / 28 mm L : 74 mm I : 60 mm</p> 
<p>SO 568</p> <p>FILTRE A HUILE OIL FILTER OELFILTER</p> <p>H : 112 / 103 mm Ø : 95 mm ø : 13 / 13 mm</p> 	<p>T 1636</p> <p>FILTRE A HUILE OIL FILTER OELFILTER</p> <p>H : 73 / 71 mm Ø : 69 / 65 mm ø : 3/4"-16UNF</p> 	<p>SA 12786</p> <p>FILTRE A AIR AIR FILTER LUFTFILTER</p> <p>H : 12.5 mm L : 58 mm I : 48 / 36 mm</p> 
<p>SO 580</p> <p>FILTRE A HUILE OIL FILTER OELFILTER</p> <p>H : 150 / 148 mm Ø : 95 / 93 mm ø : 3/4"-16UNF</p> 	<p>T 600</p> <p>FILTRE A HUILE OIL FILTER OELFILTER</p> <p>H : 67 / 65 mm Ø : 71 / 68 mm ø : M20X1,5</p> 	<p>SA 12989</p> <p>FILTRE A AIR AIR FILTER LUFTFILTER</p> <p>H : 82 / 75 mm Ø : 54 / 50 mm ø : 30 / 5 mm</p> <p>INTÉRIEUR DE/INNER OF/INNENFILTER ZU: SA 12990</p> 
<p>SO 6105</p> <p>FILTRE A HUILE OIL FILTER OELFILTER</p> <p>H : 82 / 80 mm Ø : 82 / 80 mm ø : M20X1,5</p> 	<p>T 8206</p> <p>FILTRE A HUILE OIL FILTER OELFILTER</p> <p>H : 122 / 120 mm Ø : 83 / 80 mm ø : M20X1,5</p> 	<p>SA 12990</p> <p>FILTRE A AIR AIR FILTER LUFTFILTER</p> <p>H : 94 / 84 mm Ø : 90 mm ø : 55 / 55 mm</p> 
<p>SO 6117</p> <p>FILTRE A HUILE OIL FILTER OELFILTER</p> <p>H : 102 / 100 mm Ø : 84 / 81.5 mm ø : M20X1,5</p> 	<p>T 9337</p> <p>FILTRE A HUILE OIL FILTER OELFILTER</p> <p>H : 76 / 75 mm Ø : 83 / 80 mm ø : 3/4"-16UNF</p> 	<p>KAMA</p> <p>SA 12158</p> <p>FILTRE A AIR AIR FILTER LUFTFILTER</p> <p>H : 45.5 mm Ø : 105 / 100 mm ø : 52 / 5.5 mm</p> <p>PREFILTER/VORFILTER: SA 22309</p> 
<p>SO 6950</p> <p>FILTRE A HUILE OIL FILTER OELFILTER</p> <p>H : 60 / 58 mm Ø : 52 / 48 mm ø : 3/4"-16UNF</p> 	<p>JONSERED</p> <p>BE 4026</p> <p>FILTRE A ESSENCE PETROL FILTER BENZINFILTER</p> <p>H : 22 mm Ø : 20 mm ø : 12 mm</p> 	<p>SA 12282</p> <p>FILTRE A AIR AIR FILTER LUFTFILTER</p> <p>H : 32 mm Ø : 75 mm ø : 37 mm</p> 

<p>KAMA</p> <p>SA 12821</p> <p>FILTRE A AIR AIR FILTER LUFTFILTER</p>  <p>H : 70 mm Ø : 101 / 73 mm ø : 33 / 32 mm</p> <p>PREFILTER/VORFILTER: SA 22821</p>	<p>KAWASAKI</p> <p>SA 12045</p> <p>FILTRE A AIR AIR FILTER LUFTFILTER</p>  <p>H : 10 mm Ø : 54 mm</p>	<p>KAWASAKI</p> <p>SA 12139</p> <p>FILTRE A AIR AIR FILTER LUFTFILTER</p>  <p>H : 30 mm L : 130 mm I : 105 mm</p>
<p>KAWASAKI</p> <p>BE 4013</p> <p>FILTRE A ESSENCE PETROL FILTER BENZINFILTER</p>  <p>H : 37 / 28 mm Ø : 21 / 18 mm ø : 6 mm</p>	<p>SA 12088</p> <p>FILTRE A AIR AIR FILTER LUFTFILTER</p>  <p>H : 59 / 47 mm Ø : 136.5 / 53 mm ø : 104 / 21 mm</p>	<p>SA 12145</p> <p>FILTRE A AIR AIR FILTER LUFTFILTER</p>  <p>H : 48 / 42 mm Ø : 102 / 83 mm ø : 60 mm</p>
<p>FT 7270</p> <p>FILTRE A GASOIL FUEL FILTER KRAFTSTOFF-FILTER</p>  <p>H : 122 / 121 mm Ø : 84 / 80 mm ø : M20X1,5 / M22X1,5</p>	<p>SA 12090</p> <p>FILTRE A AIR AIR FILTER LUFTFILTER</p>  <p>H : 25 mm L : 108 mm I : 72 mm</p>	<p>SA 12170</p> <p>FILTRE A AIR AIR FILTER LUFTFILTER</p>  <p>H : 30 mm L : 207 mm I : 58 mm</p>
<p>SA 12042</p> <p>FILTRE A AIR AIR FILTER LUFTFILTER</p>  <p>H : 15 mm Ø : 75 mm</p> <p>PREFILTER/VORFILTER: SA 22102</p>	<p>SA 12102</p> <p>FILTRE A AIR AIR FILTER LUFTFILTER</p>  <p>H : 23 mm L : 129 mm I : 118 mm</p> <p>PREFILTER/VORFILTER: SA 22102</p>	<p>SA 12182</p> <p>FILTRE A AIR AIR FILTER LUFTFILTER</p>  <p>H : 10 mm L : 165 mm I : 50 mm</p>
<p>SA 12043</p> <p>FILTRE A AIR AIR FILTER LUFTFILTER</p>  <p>H : 15 mm Ø : 70 mm</p> <p>PREFILTER OF/VORFILTER ZU: SA 22161</p>	<p>SA 12116</p> <p>FILTRE A AIR AIR FILTER LUFTFILTER</p>  <p>H : 85 / 82 mm Ø : 118 / 65 mm ø : 70 mm</p> <p>PREFILTER OF/VORFILTER ZU: SA 22161</p>	<p>SA 12191</p> <p>FILTRE A AIR AIR FILTER LUFTFILTER</p>  <p>H : 10 mm L : 69 mm I : 49 mm</p>
<p>SA 12044</p> <p>FILTRE A AIR AIR FILTER LUFTFILTER</p>  <p>H : 9.5 mm Ø : 46.5 mm</p> <p>PREFILTER/VORFILTER: SA 22310</p>	<p>SA 12120</p> <p>FILTRE A AIR AIR FILTER LUFTFILTER</p>  <p>H : 70 / 60 mm Ø : 199 / 119 mm ø : 147 / 67 mm</p> <p>PREFILTER/VORFILTER: SA 22310</p>	<p>SA 12279</p> <p>FILTRE A AIR AIR FILTER LUFTFILTER</p>  <p>H : 32 mm L : 128 / 115 mm I : 119 mm</p> <p>PREFILTER/VORFILTER: SA 22279</p>



GOLF - ESPACES VERTS | PARKS & GOLFS | MOTOR - GARTENGERÄTE

KAWASAKI	KAWASAKI	KAWASAKI
<p>SA 12295</p> <p>FILTRE A AIR AIR FILTER LUFTFILTER</p>  <p>H : 11 mm L : 60 mm l : 48 mm</p>	<p>SA 12313</p> <p>FILTRE A AIR AIR FILTER LUFTFILTER</p>  <p>H : 113 / 97 mm Ø : 76 mm ø : 53 / 53 mm</p>	<p>SA 12327</p> <p>FILTRE A AIR AIR FILTER LUFTFILTER</p>  <p>H : 28 / 20 mm L : 212 mm l : 165 mm</p>
<p>SA 12303</p> <p>FILTRE A AIR AIR FILTER LUFTFILTER</p>  <p>H : 66.5 / 60 mm Ø : 178 / 57 mm ø : 142 / 21 mm</p> <p>PREFILTER/VORFILTER: SA 20303</p>	<p>SA 12317</p> <p>FILTRE A AIR AIR FILTER LUFTFILTER</p>  <p>H : 113 / 99 mm Ø : 128 mm ø : 72 mm</p>	<p>SA 12329</p> <p>FILTRE A AIR AIR FILTER LUFTFILTER</p>  <p>H : 73 / 62 mm Ø : 220 / 90 mm ø : 173 / 43 mm</p>
<p>SA 12304</p> <p>FILTRE A AIR AIR FILTER LUFTFILTER</p>  <p>H : 81 / 70 mm Ø : 190 / 83 mm ø : 155 / 47 mm</p> <p>PREFILTER/VORFILTER: SA 22304</p>	<p>SA 12321</p> <p>FILTRE A AIR AIR FILTER LUFTFILTER</p>  <p>H : 59.5 / 54 mm Ø : 151 / 82 mm ø : 128 / 50 mm</p> <p>PREFILTER/VORFILTER: SA 22321</p>	<p>SA 12331</p> <p>FILTRE A AIR AIR FILTER LUFTFILTER</p>  <p>H : 63 / 57 mm Ø : 72 / 49 mm ø : 46 mm</p>
<p>SA 12305</p> <p>FILTRE A AIR AIR FILTER LUFTFILTER</p>  <p>H : 72 / 60 mm Ø : 121 / 70 mm ø : 85 / 34 mm</p> <p>PREFILTER/VORFILTER: SA 22305</p>	<p>SA 12322</p> <p>FILTRE A AIR AIR FILTER LUFTFILTER</p>  <p>H : 52 / 47 mm Ø : 124 / 109 / 75 mm ø : 42 mm</p> <p>PREFILTER/VORFILTER: SA 22322</p>	<p>SA 12332</p> <p>FILTRE A AIR AIR FILTER LUFTFILTER</p>  <p>H : 80 / 75.5 mm Ø : 76 / 47.5 mm ø : 55.5 mm</p>
<p>SA 12309</p> <p>FILTRE A AIR AIR FILTER LUFTFILTER</p>  <p>H : 56.5 / 51 mm Ø : 100 / 63.5 mm ø : 67.5 / 30.5 mm</p> <p>PREFILTER/VORFILTER: SA 22309</p>	<p>SA 12323</p> <p>FILTRE A AIR AIR FILTER LUFTFILTER</p>  <p>H : 27 mm L : 206 mm l : 58 mm</p>	<p>SA 12333</p> <p>FILTRE A AIR AIR FILTER LUFTFILTER</p>  <p>H : 23 mm L : 185 mm l : 116 mm</p>
<p>SA 12311</p> <p>FILTRE A AIR AIR FILTER LUFTFILTER</p>  <p>H : 79 / 68 mm Ø : 157 / 73 mm ø : 119.5 / 36 mm</p> <p>PREFILTER/VORFILTER: SA 22311</p>	<p>SA 12324</p> <p>FILTRE A AIR AIR FILTER LUFTFILTER</p>  <p>H : 74 / 60 mm Ø : 168 / 90 mm ø : 121 / 44 mm</p> <p>PREFILTER/VORFILTER: SA 22324</p>	<p>SA 12335</p> <p>FILTRE A AIR AIR FILTER LUFTFILTER</p>  <p>H : 34 mm Ø : 120 mm</p>



















GOLF - ESPACES VERTS | PARKS & GOLFS | MOTOR - GARTENGERÄTE

KAWASAKI	KAWASAKI	KAWASAKI
<p>SA 12345</p> <p>FILTRE A AIR AIR FILTER LUFTFILTER</p>  <p>H : 59 mm Ø : 80 / 45 mm</p>	<p>SA 12360</p> <p>FILTRE A AIR AIR FILTER LUFTFILTER</p>  <p>H : 27 / 19 mm L : 220 mm l : 68 mm</p> <p>PREFILTER/VORFILTER: SA 22360</p>	<p>SA 12422</p> <p>FILTRE A AIR AIR FILTER LUFTFILTER</p>  <p>H : 82 / 80 mm Ø : 221 / 110 mm ø : 165 / 55 / 8 mm</p>
<p>SA 12346</p> <p>FILTRE A AIR AIR FILTER LUFTFILTER</p>  <p>H : 74 mm Ø : 84 / 52 mm</p>	<p>SA 12368</p> <p>FILTRE A AIR AIR FILTER LUFTFILTER</p>  <p>H : 78 / 62 mm Ø : 187 / 88.5 mm ø : 48 mm</p> <p>PREFILTER/VORFILTER: SA 22368</p>	<p>SA 12455</p> <p>FILTRE A AIR AIR FILTER LUFTFILTER</p>  <p>H : 99 / 75 mm Ø : 172 / 71 mm ø : 51 mm</p> <p>PREFILTER/VORFILTER: SA 22157</p>
<p>SA 12353</p> <p>FILTRE A AIR AIR FILTER LUFTFILTER</p>  <p>H : 15 mm Ø : 110 mm</p>	<p>SA 12373</p> <p>FILTRE A AIR AIR FILTER LUFTFILTER</p>  <p>H : 15 mm L : 88 mm l : 78 mm</p>	<p>SA 12462</p> <p>FILTRE A AIR AIR FILTER LUFTFILTER</p>  <p>H : 39 mm Ø : 94 / 94 mm ø : 65 / 30 mm</p>
<p>SA 12354</p> <p>FILTRE A AIR AIR FILTER LUFTFILTER</p>  <p>H : 12 mm Ø : 112 mm</p>	<p>SA 12388</p> <p>FILTRE A AIR AIR FILTER LUFTFILTER</p>  <p>H : 32 mm L : 142 / 130 mm l : 119 mm</p> <p>PREFILTER/VORFILTER: SA 22388</p>	<p>SA 12475</p> <p>FILTRE A AIR AIR FILTER LUFTFILTER</p>  <p>H : 85 / 34 mm L : 151 mm l : 71 / 46 mm</p>
<p>SA 12355</p> <p>FILTRE A AIR AIR FILTER LUFTFILTER</p>  <p>H : 28 mm L : 187 mm l : 111 mm</p> <p>PREFILTER/VORFILTER: SA 22355</p>	<p>SA 12394</p> <p>FILTRE A AIR AIR FILTER LUFTFILTER</p>  <p>H : 30 mm L : 112 mm l : 82 mm</p>	<p>SA 12501</p> <p>FILTRE A AIR AIR FILTER LUFTFILTER</p>  <p>H : 75 / 68 mm Ø : 90 mm ø : 59 mm</p>
<p>SA 12357</p> <p>FILTRE A AIR AIR FILTER LUFTFILTER</p>  <p>H : 84 / 76 mm Ø : 187.5 / 91 mm ø : 140 / 31 / 31 mm</p> <p>PREFILTER/VORFILTER: SA 22357</p>	<p>SA 12395</p> <p>FILTRE A AIR AIR FILTER LUFTFILTER</p>  <p>H : 55 / 53 mm Ø : 206 mm ø : 141 / 6 mm</p> <p>PREFILTER/VORFILTER: SA 22395</p>	<p>SA 12606</p> <p>FILTRE A AIR AIR FILTER LUFTFILTER</p>  <p>H : 32 / 25 mm Ø : 71 mm ø : 46 / 46 mm</p>

GOLF - ESPACES VERTS | PARKS & GOLFS | MOTOR - GARTENGERÄTE





KAWASAKI	KAWASAKI	KAWASAKI
SA 12708 FILTRE A AIR AIR FILTER LUFTFILTER H : 74 / 67 mm Ø : 132 / 110 mm ø : 81 mm	 SA 12800 FILTRE A AIR AIR FILTER LUFTFILTER H : 36 mm L : 105 mm l : 72 mm	 SA 16190 FILTRE A AIR AIR FILTER LUFTFILTER H : 262 mm Ø : 58 / 55 mm
 SA 12737 FILTRE A AIR AIR FILTER LUFTFILTER H : 33 mm L : 127 mm l : 101 mm	 SA 12855 FILTRE A AIR AIR FILTER LUFTFILTER H : 27 mm L : 110 mm l : 77 mm	 SA 16302 FILTRE A AIR AIR FILTER LUFTFILTER H : 338 mm Ø : 93 / 88 mm
 SA 12751 FILTRE A AIR AIR FILTER LUFTFILTER H : 10 mm L : 99 mm l : 96 / 94 mm	 SA 12872 FILTRE A AIR AIR FILTER LUFTFILTER H : 76 / 70 mm Ø : 198 mm ø : 150 / 7 mm	 SA 16580 FILTRE A AIR AIR FILTER LUFTFILTER H : 352 / 342 mm Ø : 161 mm ø : 93 mm
 SA 12752 FILTRE A AIR AIR FILTER LUFTFILTER H : 9 mm L : 90 mm l : 88 mm	 SA 16056 FILTRE A AIR AIR FILTER LUFTFILTER H : 186 / 178 mm Ø : 90 mm ø : 46 mm	 SA 20303 FILTRE A AIR AIR FILTER LUFTFILTER H : 54 mm Ø : 182 mm PREFILTER OF/VORFILTER ZU: SA 12303/SA 11802
 SA 12772 FILTRE A AIR AIR FILTER LUFTFILTER H : 32 / 22 mm L : 220 mm l : 68 mm	 SA 16074 FILTRE A AIR AIR FILTER LUFTFILTER H : 274 / 267 mm Ø : 105 mm ø : 62.5 mm	 SA 22076 FILTRE A AIR AIR FILTER LUFTFILTER H : 10 mm L : 200 mm l : 86 mm PREFILTER OF/VORFILTER ZU: SA 12076
 SA 12794 FILTRE A AIR AIR FILTER LUFTFILTER H : 17 mm L : 122 mm l : 98 mm	 SA 16080 FILTRE A AIR AIR FILTER LUFTFILTER H : 300 mm Ø : 83 / 77 mm	 SA 22102 FILTRE A AIR AIR FILTER LUFTFILTER H : 5 mm L : 110 mm l : 110 mm PREFILTER OF/VORFILTER ZU: SA 12102

GOLF - ESPACES VERTS | PARKS & GOLFS | MOTOR - GARTENGERÄTE



















KAWASAKI	KAWASAKI	KAWASAKI
<p>SA 22157</p> <p>FILTRE A AIR AIR FILTER LUFTFILTER</p> <p>H : 70 mm Ø : 193 mm</p>  <p>PREFILTER OF/VORFILTER ZU: SA 12156/SA 12157 SA 12455/SA 12256</p>	<p>SA 22310</p> <p>FILTRE A AIR AIR FILTER LUFTFILTER</p> <p>H : 55 mm Ø : 230 mm</p>  <p>PREFILTER OF/VORFILTER ZU: SA 12310/SA 12120</p>	<p>SA 22360</p> <p>FILTRE A AIR AIR FILTER LUFTFILTER</p> <p>H : 10 mm L : 182 mm I : 60 mm</p>  <p>PREFILTER OF/VORFILTER ZU: SA 12360</p>
<p>SA 22161</p> <p>FILTRE A AIR AIR FILTER LUFTFILTER</p> <p>H : 80 mm Ø : 110 / 68 mm</p>  <p>PREFILTER OF/VORFILTER ZU: SA 12161/ SA 12116</p>	<p>SA 22311</p> <p>FILTRE A AIR AIR FILTER LUFTFILTER</p> <p>H : 65 mm Ø : 155 mm</p>  <p>PREFILTER OF/VORFILTER ZU: SA 12311</p>	<p>SA 22368</p> <p>FILTRE A AIR AIR FILTER LUFTFILTER</p> <p>H : 64 mm Ø : 143 mm ø : 133 mm</p>  <p>PREFILTER OF/VORFILTER ZU: SA 12368</p>
<p>SA 22279</p> <p>FILTRE A AIR AIR FILTER LUFTFILTER</p> <p>H : 5 mm L : 111 mm I : 105 mm</p>  <p>PREFILTER OF/VORFILTER ZU: SA 12279</p>	<p>SA 22322</p> <p>FILTRE A AIR AIR FILTER LUFTFILTER</p> <p>H : 48 mm Ø : 120 mm</p>  <p>PREFILTER OF/VORFILTER ZU: SA 12322</p>	<p>SA 22388</p> <p>FILTRE A AIR AIR FILTER LUFTFILTER</p> <p>H : 5 mm L : 126 mm I : 106 mm</p>  <p>PREFILTER OF/VORFILTER ZU: SA 12388</p>
<p>SA 22304</p> <p>FILTRE A AIR AIR FILTER LUFTFILTER</p> <p>H : 61 mm Ø : 205 mm</p>  <p>PREFILTER OF/VORFILTER ZU: SA 12123/SA 12304 SA 12315</p>	<p>SA 22324</p> <p>FILTRE A AIR AIR FILTER LUFTFILTER</p> <p>H : 55 mm Ø : 177 mm</p>  <p>PREFILTER OF/VORFILTER ZU: SA 12324</p>	<p>SA 22394</p> <p>FILTRE A AIR AIR FILTER LUFTFILTER</p> <p>H : 4 mm L : 87 mm I : 72 mm</p> 
<p>SA 22305</p> <p>FILTRE A AIR AIR FILTER LUFTFILTER</p> <p>H : 53 mm Ø : 140 mm</p>  <p>PREFILTER OF/VORFILTER ZU: SA 12305</p>	<p>SA 22355</p> <p>FILTRE A AIR AIR FILTER LUFTFILTER</p> <p>H : 10 mm L : 182 mm I : 103 mm</p>  <p>PREFILTER OF/VORFILTER ZU: SA 12355</p>	<p>SA 22395</p> <p>FILTRE A AIR AIR FILTER LUFTFILTER</p> <p>H : 55 mm Ø : 320 mm</p>  <p>PREFILTER OF/VORFILTER ZU: SA 12395</p>
<p>SA 22309</p> <p>FILTRE A AIR AIR FILTER LUFTFILTER</p> <p>H : 42 mm Ø : 115 mm</p>  <p>PREFILTER OF/VORFILTER ZU: SA 12309/SA 12158</p>	<p>SA 22357</p> <p>FILTRE A AIR AIR FILTER LUFTFILTER</p> <p>H : 65 mm Ø : 160 mm ø : 140 mm</p>  <p>PREFILTER OF/VORFILTER ZU: SA 12357</p>	<p>SA 22462</p> <p>FILTRE A AIR AIR FILTER LUFTFILTER</p> <p>H : 34 mm Ø : 102 mm</p> 

















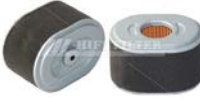

GOLF - ESPACES VERTS | PARKS & GOLFS | MOTOR - GARTENGERÄTE

<p>KAWASAKI</p> <p>SN 20002</p> <p>FILTRE A GASOIL FUEL FILTER KRAFTSTOFF-FILTER</p>  <p>H : 69 / 33 mm Ø : 35 / 28 mm ø : 7 / 7 mm</p>	<p>KIOTI</p> <p>RT 3</p> <p>FILTRE A CARBURANT FUEL FILTER TREIBSTOFF-FILTER</p>  <p>H : 110 / 45 mm Ø : 38 / 30 mm ø : 8 / 6 mm</p>	<p>KIOTI</p> <p>SN 20046</p> <p>FILTRE A GASOIL FUEL FILTER KRAFTSTOFF-FILTER</p>  <p>H : 89 mm Ø : 50 mm ø : 20 mm</p>
<p>SN 21602</p> <p>FILTRE A GASOIL FUEL FILTER KRAFTSTOFF-FILTER</p>  <p>H : 97 / 59 mm Ø : 37 / 28 mm ø : 8 / 8 mm</p>	<p>SA 10387 K</p> <p>FILTRE A AIR AIR FILTER LUFTFILTER</p>  <p>H : 289 / 284 mm Ø : 157 / 133 mm ø : 66.5 / 17 mm</p>	<p>SN 21589</p> <p>FILTRE A GASOIL FUEL FILTER KRAFTSTOFF-FILTER</p>  <p>H : 85 mm Ø : 29 mm ø : 13.2 mm</p>
<p>SO 10001</p> <p>FILTRE A HUILE OIL FILTER OELFILTER</p>  <p>H : 60 / 58 mm Ø : 77 / 74 mm ø : 3/4"-16UNF</p>	<p>SA 16056</p> <p>FILTRE A AIR AIR FILTER LUFTFILTER</p>  <p>H : 186 / 178 mm Ø : 90 mm ø : 46 mm</p>	<p>SN 25210</p> <p>FILTRE A GASOIL FUEL FILTER KRAFTSTOFF-FILTER</p>  <p>H : 103 / 101 mm Ø : 84 / 80 mm ø : M20X1,5 / M22X1,5</p>
<p>T 1636</p> <p>FILTRE A HUILE OIL FILTER OELFILTER</p>  <p>H : 73 / 71 mm Ø : 69 / 65 mm ø : 3/4"-16UNF</p>	<p>SA 16059</p> <p>FILTRE A AIR AIR FILTER LUFTFILTER</p>  <p>H : 312 / 305 mm Ø : 126 mm ø : 83 mm</p>	<p>SN 30017</p> <p>FILTRE A GASOIL FUEL FILTER KRAFTSTOFF-FILTER</p>  <p>H : 158 mm Ø : 76 mm ø : 35 / 1"1/4-12UNF</p>
<p>T 500</p> <p>FILTRE A HUILE OIL FILTER OELFILTER</p>  <p>H : 103 / 101 mm Ø : 84 / 80 mm ø : 3/4"-16UNF</p>	<p>SA 16074</p> <p>FILTRE A AIR AIR FILTER LUFTFILTER</p>  <p>H : 274 / 267 mm Ø : 105 mm ø : 62.5 mm</p>	<p>T 8304</p> <p>FILTRE A HUILE OIL FILTER OELFILTER</p>  <p>H : 83 / 81 mm Ø : 83 / 80 mm ø : M20X1,5</p>
<p>KIOTI</p> <p>BE 8805</p> <p>FILTRE A ESSENCE PETROL FILTER BENZINFILTER</p>  <p>H : 100 / 60 mm Ø : 47 / 45 mm ø : 8 / 8 mm</p>	<p>SA 16580</p> <p>FILTRE A AIR AIR FILTER LUFTFILTER</p>  <p>H : 352 / 342 mm Ø : 161 mm ø : 93 mm</p>	<p>KIPOR</p> <p>SA 12156</p> <p>FILTRE A AIR AIR FILTER LUFTFILTER</p>  <p>H : 72.5 mm Ø : 142 / 98 mm ø : 94 / 50 / 8 mm</p> <p>PREFILTER/VORFILTER: SA 22157</p>

<p>KIPOR</p> <p>SO 3336</p> <p>FILTRE A HUILE OIL FILTER OELFILTER</p>  <p>H : 94 / 93 mm Ø : 95 / 94 mm ø : M20X1,5</p>	<p>KOHLER</p> <p>FT 7219</p> <p>FILTRE A GASOIL FUEL FILTER KRAFTSTOFF-FILTER</p>  <p>H : 82 / 81 mm Ø : 93 / 90 mm ø : M20X1,5</p>	<p>KOHLER</p> <p>SA 10385 K</p> <p>FILTRE A AIR AIR FILTER LUFTFILTER</p>  <p>H : 265 / 256 mm Ø : 126 / 104 mm ø : 64 / 16 mm</p>
<p>T 501</p> <p>FILTRE A HUILE OIL FILTER OELFILTER</p>  <p>H : 68 / 67 mm Ø : 71 / 68 mm ø : 3/4"-16UNF</p>	<p>RT 1</p> <p>FILTRE A CARBURANT FUEL FILTER TREIBSTOFF-FILTER</p>  <p>H : 121 / 60 mm Ø : 50 / 44 mm ø : 8 / 6 mm</p>	<p>SA 10793</p> <p>FILTRE A AIR AIR FILTER LUFTFILTER</p>  <p>H : 50 / 50 mm Ø : 152 mm ø : 118 / 118 mm</p> <p>PREFILTER/VORFILTER: SA 20793</p>
<p>KLIPPO</p> <p>SA 12281</p> <p>FILTRE A AIR AIR FILTER LUFTFILTER</p>  <p>H : 20 mm L : 132 mm I : 113 mm</p>	<p>RT 2</p> <p>FILTRE A CARBURANT FUEL FILTER TREIBSTOFF-FILTER</p>  <p>H : 100 / 45 mm Ø : 36 / 31 mm ø : 8 / 6 mm</p>	<p>SA 11117</p> <p>FILTRE A AIR AIR FILTER LUFTFILTER</p>  <p>H : 70 mm Ø : 117 / 96 mm ø : 66.5 / 6 mm</p> <p>PREFILTER/VORFILTER: SA 21117</p>
<p>KOHLER</p> <p>BE 4035</p> <p>FILTRE A ESSENCE PETROL FILTER BENZINFILTER</p>  <p>H : 59 / 25 mm Ø : 24 mm ø : 8 / 6 / 0 mm</p>	<p>RT 3</p> <p>FILTRE A CARBURANT FUEL FILTER TREIBSTOFF-FILTER</p>  <p>H : 110 / 45 mm Ø : 38 / 30 mm ø : 8 / 6 mm</p>	<p>SA 11134</p> <p>FILTRE A AIR AIR FILTER LUFTFILTER</p>  <p>H : 83 mm Ø : 115 / 95 mm ø : 66 / 6 mm</p> <p>PREFILTER/VORFILTER: SA 21134</p>
<p>BE 4062</p> <p>FILTRE A CARBURANT FUEL FILTER TREIBSTOFF-FILTER</p>  <p>H : 56 mm Ø : 44 / 37 mm ø : 31 / 6 mm</p>	<p>SA 10200</p> <p>FILTRE A AIR AIR FILTER LUFTFILTER</p>  <p>H : 68 mm Ø : 75 mm ø : 37 / 37 mm</p>	<p>SA 11601</p> <p>FILTRE A AIR AIR FILTER LUFTFILTER</p>  <p>H : 60 / 59 mm Ø : 111 mm ø : 76 / 76 mm</p> <p>PREFILTER/VORFILTER: SA 21601</p>
<p>BE 5011</p> <p>FILTRE A CARBURANT FUEL FILTER TREIBSTOFF-FILTER</p>  <p>H : 77 / 40 mm Ø : 24 / 19 mm ø : 8 / 8 mm</p>	<p>SA 10207</p> <p>FILTRE A AIR AIR FILTER LUFTFILTER</p>  <p>H : 93 / 92 mm Ø : 238 mm ø : 175 / 175 mm</p>	<p>SA 11618</p> <p>FILTRE A AIR AIR FILTER LUFTFILTER</p>  <p>H : 39 / 38 mm Ø : 110 mm ø : 75 / 75 mm</p> <p>PREFILTER/VORFILTER: SA 21618</p>



















GOLF - ESPACES VERTS | PARKS & GOLFS | MOTOR - GARTENGERÄTE

<p>KOHLER</p> <p>SA 11898</p> <p>FILTRE A AIR AIR FILTER LUFTFILTER</p> <p>H : 157 / 150 mm Ø : 107 mm ø : 50 / 50 mm</p> 	<p>KOHLER</p> <p>SA 12220</p> <p>FILTRE A AIR AIR FILTER LUFTFILTER</p> <p>H : 24 mm L : 100 mm l : 94 mm</p> <p>PREFILTER /VORFILTER : SA 12218</p> 	<p>KOHLER</p> <p>SA 12450</p> <p>FILTRE A AIR AIR FILTER LUFTFILTER</p> <p>H : 75 mm Ø : 129 / 118 mm ø : 63 / 6 mm</p> 
<p>SA 11922</p> <p>FILTRE A AIR AIR FILTER LUFTFILTER</p> <p>H : 104 / 103 mm Ø : 151 mm ø : 117 / 117 mm</p> <p>PREFILTER/VORFILTER: SA 21922</p> 	<p>SA 12246</p> <p>FILTRE A AIR AIR FILTER LUFTFILTER</p> <p>H : 105 mm Ø : 116 mm ø : 79 / 79 mm</p> 	<p>SA 12477</p> <p>FILTRE A AIR AIR FILTER LUFTFILTER</p> <p>H : 96 mm Ø : 124 / 60 mm ø : 86 / 22 mm</p> 
<p>SA 11932</p> <p>FILTRE A AIR AIR FILTER LUFTFILTER</p> <p>H : 76.5 mm Ø : 152 mm ø : 118 / 118 mm</p> <p>PREFILTER/VORFILTER: SA 21932</p> 	<p>SA 12292</p> <p>FILTRE A AIR AIR FILTER LUFTFILTER</p> <p>H : 42 / 33 mm L : 207 mm l : 194 / 137 mm</p> 	<p>SA 12504</p> <p>FILTRE A AIR AIR FILTER LUFTFILTER</p> <p>H : 99 / 97 mm Ø : 64 mm ø : 32 mm</p> 
<p>SA 12137</p> <p>FILTRE A AIR AIR FILTER LUFTFILTER</p> <p>H : 75 / 75 mm Ø : 177 mm ø : 142 / 142 mm</p> <p>PREFILTER/VORFILTER: SA 22137</p> 	<p>SA 12315</p> <p>FILTRE A AIR AIR FILTER LUFTFILTER</p> <p>H : 72 / 21 mm Ø : 126 mm ø : 65 / 9 mm</p> <p>PREFILTER/VORFILTER: SA 22304</p> 	<p>SA 12505</p> <p>FILTRE A AIR AIR FILTER LUFTFILTER</p> <p>H : 111 / 107 mm Ø : 75 mm ø : 42 mm</p> 
<p>SA 12217</p> <p>FILTRE A AIR AIR FILTER LUFTFILTER</p> <p>H : 64.5 / 62 mm Ø : 177 mm ø : 142 / 142 mm</p> <p>PREFILTER/VORFILTER: SA 22359</p> 	<p>SA 12399</p> <p>FILTRE A AIR AIR FILTER LUFTFILTER</p> <p>H : 45 mm Ø : 145 / 110 mm ø : 100 / 65 mm</p> 	<p>SA 12705</p> <p>FILTRE A AIR AIR FILTER LUFTFILTER</p> <p>H : 39 mm Ø : 233 / 175 mm ø : 203 / 145 mm</p> 
<p>SA 12218</p> <p>FILTRE A AIR AIR FILTER LUFTFILTER</p> <p>H : 6.5 mm L : 80 mm l : 80 mm</p> <p>PREFILTER OF/VORFILTER ZU: SA 12220</p> 	<p>SA 12438</p> <p>FILTRE A AIR AIR FILTER LUFTFILTER</p> <p>H : 108 mm Ø : 137 / 65 mm ø : 95 / 23 / 7 mm</p> <p>PREFILTER/VORFILTER: SA 22438</p> 	<p>SA 12736</p> <p>FILTRE A AIR AIR FILTER LUFTFILTER</p> <p>H : 104 / 103 mm Ø : 222 / 84 mm ø : 43 mm</p> 

KOHLER	KOHLER	KOHLER
SA 12754 FILTRE A AIR AIR FILTER LUFTFILTER H : 60 mm Ø : 230 / 220 / 142 mm ø : 163 / 86 mm 	SA 12850 FILTRE A AIR AIR FILTER LUFTFILTER H : 23 mm L : 144 mm l : 136 mm 	SA 16074 FILTRE A AIR AIR FILTER LUFTFILTER H : 274 / 267 mm Ø : 105 mm ø : 62.5 mm 
SA 12766 FILTRE A AIR AIR FILTER LUFTFILTER H : 23 mm L : 144 mm l : 88 mm 	SA 12851 FILTRE A AIR AIR FILTER LUFTFILTER H : 25 mm L : 150 mm l : 132 mm 	SA 16129 FILTRE A AIR AIR FILTER LUFTFILTER H : 174 mm Ø : 46 / 43 mm 
SA 12771 FILTRE A AIR AIR FILTER LUFTFILTER H : 90 / 84 mm Ø : 85 / 57 mm ø : 53 / 26 / 6.5 mm 	SA 12861 FILTRE A AIR AIR FILTER LUFTFILTER H : 93 mm Ø : 131 / 69 mm ø : 101 / 40 mm 	SA 16190 FILTRE A AIR AIR FILTER LUFTFILTER H : 262 mm Ø : 58 / 55 mm 
SA 12773 FILTRE A AIR AIR FILTER LUFTFILTER H : 78 mm Ø : 145 / 112 mm ø : 99 / 66 mm 	SA 12889 FILTRE A AIR AIR FILTER LUFTFILTER H : 62 mm Ø : 100 / 75 mm ø : 35 / 7 mm 	SA 16298 FILTRE A AIR AIR FILTER LUFTFILTER H : 285 mm Ø : 60 / 58 mm 
SA 12802 FILTRE A AIR AIR FILTER LUFTFILTER H : 50 mm Ø : 168 / 105 mm ø : 128 / 65 mm 	SA 14528 FILTRE A AIR AIR FILTER LUFTFILTER H : 46 / 43 mm Ø : 175 mm ø : 141 / 141 mm PREFILTER/VORFILTER: SA 24528 	SA 16300 FILTRE A AIR AIR FILTER LUFTFILTER H : 314 mm Ø : 83 / 77 mm 
SA 12829 FILTRE A AIR AIR FILTER LUFTFILTER H : 74 mm Ø : 168.5 / 106 mm ø : 128 / 65 mm 	SA 16056 FILTRE A AIR AIR FILTER LUFTFILTER H : 186 / 178 mm Ø : 90 mm ø : 46 mm 	SA 16578 FILTRE A AIR AIR FILTER LUFTFILTER H : 300 / 290 mm Ø : 104 mm ø : 62 mm 



GOLF - ESPACES VERTS | PARKS & GOLFS | MOTOR - GARTENGERÄTE

KOHLER	KOHLER	KOHLER
<p>SA 16579</p> <p>FILTRE A AIR AIR FILTER LUFTFILTER</p> <p>H : 327 / 322 mm Ø : 138 mm ø : 83 mm</p> 	<p>SA 21117</p> <p>FILTRE A AIR AIR FILTER LUFTFILTER</p> <p>H : 73 mm Ø : 150 mm</p>  <p>PREFILTER OF/VORFILTER ZU: SA 11117</p>	<p>SA 22137</p> <p>FILTRE A AIR AIR FILTER LUFTFILTER</p> <p>H : 75 mm Ø : 255 mm</p>  <p>PREFILTER OF/VORFILTER ZU: SA 12137</p>
<p>SA 16580</p> <p>FILTRE A AIR AIR FILTER LUFTFILTER</p> <p>H : 352 / 342 mm Ø : 161 mm ø : 93 mm</p> 	<p>SA 21134</p> <p>FILTRE A AIR AIR FILTER LUFTFILTER</p> <p>H : 84 mm Ø : 152 mm</p>  <p>PREFILTER OF/VORFILTER ZU: SA 11134</p>	<p>SA 22359</p> <p>FILTRE A AIR AIR FILTER LUFTFILTER</p> <p>H : 55 mm Ø : 265 mm</p>  <p>PREFILTER OF/VORFILTER ZU: SA 12217/SA 42359 SA 46176/SA 11619</p>
<p>SA 17096</p> <p>FILTRE A AIR AIR FILTER LUFTFILTER</p> <p>H : 38 mm L : 159 mm I : 159 mm</p> 	<p>SA 21601</p> <p>FILTRE A AIR AIR FILTER LUFTFILTER</p> <p>H : 60 mm Ø : 170 mm</p>  <p>PREFILTER OF/VORFILTER ZU: SA 11601/SA 12471</p>	<p>SA 22399</p> <p>FILTRE A AIR AIR FILTER LUFTFILTER</p> <p>H : 38 mm Ø : 210 mm</p> 
<p>SA 17099</p> <p>FILTRE A AIR AIR FILTER LUFTFILTER</p> <p>H : 41 mm L : 224 mm I : 135 mm</p> 	<p>SA 21618</p> <p>FILTRE A AIR AIR FILTER LUFTFILTER</p> <p>H : 34 mm Ø : 165 mm</p>  <p>PREFILTER OF/VORFILTER ZU: SA 11618</p>	<p>SA 22400</p> <p>FILTRE A AIR AIR FILTER LUFTFILTER</p> <p>H : 38 mm Ø : 180 mm</p>  <p>PREFILTER OF/VORFILTER ZU: SA 12400</p>
<p>SA 17117</p> <p>FILTRE A AIR AIR FILTER LUFTFILTER</p> <p>H : 75 / 66 mm Ø : 103.5 mm ø : 63 / 6 mm</p> 	<p>SA 21922</p> <p>FILTRE A AIR AIR FILTER LUFTFILTER</p> <p>H : 98 mm Ø : 215 mm</p>  <p>PREFILTER OF/VORFILTER ZU: SA 11922</p>	<p>SA 22438</p> <p>FILTRE A AIR AIR FILTER LUFTFILTER</p> <p>H : 104 mm Ø : 142 mm</p>  <p>PREFILTER OF/VORFILTER ZU: SA 12438</p>
<p>SA 20793</p> <p>FILTRE A AIR AIR FILTER LUFTFILTER</p> <p>H : 50 mm Ø : 215 mm</p>  <p>PREFILTER OF/VORFILTER ZU: SA 10793</p>	<p>SA 21932</p> <p>FILTRE A AIR AIR FILTER LUFTFILTER</p> <p>H : 80 mm Ø : 235 mm</p>  <p>PREFILTER OF/VORFILTER ZU: SA 11932</p>	<p>SA 22504</p> <p>FILTRE A AIR AIR FILTER LUFTFILTER</p> <p>H : 90 mm Ø : 97 mm</p> 



KOHLER	KOHLER	KOHLER
SA 22505 FILTRE A AIR AIR FILTER LUFTFILTER H : 107 mm Ø : 110 mm 	SA 7050 FILTRE A AIR AIR FILTER LUFTFILTER H : 49 mm L : 143 mm l : 132 mm 	SN 203 FILTRE A GASOIL FUEL FILTER KRAFTSTOFF-FILTER H : 84 / 80 mm Ø : 126 / 94 mm ø : 7 mm 
SA 22766 FILTRE A AIR AIR FILTER LUFTFILTER H : 6 mm L : 141 mm l : 79 mm 	SAM 7107 MASSE FILTRANTE FILTERING MASS FILTERMASS H : 92 / 62 mm Ø : 182 mm 	SN 20759 FILTRE A GASOIL FUEL FILTER KRAFTSTOFF-FILTER H : 93 / 55 mm Ø : 51 / 50 mm ø : 8 / 8 mm 
SA 22771 FILTRE A AIR AIR FILTER LUFTFILTER H : 78 mm Ø : 97 mm 	SAM 7133 MASSE FILTRANTE FILTERING MASS FILTERMASS H : 55 / 42 mm Ø : 124 / 118 mm ø : 43 mm 	SN 21590 FILTRE A GASOIL FUEL FILTER KRAFTSTOFF-FILTER H : 89 / 86 mm Ø : 35 mm ø : 11.2 mm ELEMENT POUR/FOR/FÜR MO 1500 
SA 22850 FILTRE A AIR AIR FILTER LUFTFILTER H : 5 mm L : 121 mm l : 118 mm 	SAM 7149 MASSE FILTRANTE FILTERING MASS FILTERMASS H : 153 mm Ø : 125 mm 	SN 21600 FILTRE A GASOIL FUEL FILTER KRAFTSTOFF-FILTER H : 61 / 60 mm Ø : 73 mm ø : 13 / 13 mm 
SA 24528 FILTRE A AIR AIR FILTER LUFTFILTER H : 44 mm Ø : 250 mm PREFILTER OF/VORFILTER ZU: SA 14528 	SN 039 FILTRE A GASOIL FUEL FILTER KRAFTSTOFF-FILTER H : 122 / 120 mm Ø : 81 / 78 mm ø : M16X1,5 	SN 25098 FILTRE A GASOIL FUEL FILTER KRAFTSTOFF-FILTER H : 130 mm Ø : 94 mm ø : 3/4"-16UNF / M36X1,5 
SA 7005 FILTRE A AIR AIR FILTER LUFTFILTER H : 41 mm L : 272 mm l : 134 mm 	SN 20002 FILTRE A GASOIL FUEL FILTER KRAFTSTOFF-FILTER H : 69 / 33 mm Ø : 35 / 28 mm ø : 7 / 7 mm 	SN 25106 FILTRE A GASOIL FUEL FILTER KRAFTSTOFF-FILTER H : 78 / 76 mm Ø : 77.5 / 76 mm ø : M20X1,5 

<p>KOHLER</p> <p>SN 327</p> <p>FILTRE A GASOIL FUEL FILTER KRAFTSTOFF-FILTER</p> <p>H : 157 / 139 mm Ø : 85 / 81 mm ø : M16X1,5</p> 	<p>KOHLER</p> <p>SN 70267</p> <p>FILTRE A GASOIL FUEL FILTER KRAFTSTOFF-FILTER</p> <p>H : 177 / 132 mm Ø : 86 / 79.5 mm</p> <p>5µ_BOL/GLASS BOWL :MO 3254</p> 	<p>KOHLER</p> <p>SO 059</p> <p>FILTRE A HUILE OIL FILTER OELFILTER</p> <p>H : 80 / 77 mm Ø : 78 / 77 mm ø : 3/4"-16UNF</p> 
<p>SN 5045</p> <p>FILTRE A GASOIL FUEL FILTER KRAFTSTOFF-FILTER</p> <p>H : 82.5 / 80 mm Ø : 130 / 94 mm ø : 7 mm</p> 	<p>SN 70270</p> <p>FILTRE A GASOIL FUEL FILTER KRAFTSTOFF-FILTER</p> <p>H : 154 / 110 mm Ø : 85 / 79 mm</p> <p>10µ_BOL/GLASS BOWL :MO 3254</p> 	<p>SO 10001</p> <p>FILTRE A HUILE OIL FILTER OELFILTER</p> <p>H : 60 / 58 mm Ø : 77 / 74 mm ø : 3/4"-16UNF</p> 
<p>SN 5066</p> <p>FILTRE A GASOIL FUEL FILTER KRAFTSTOFF-FILTER</p> <p>H : 101 / 57 mm Ø : 49 / 44 mm ø : 8 / 8 mm</p> 	<p>SN 70428</p> <p>FILTRE A GASOIL FUEL FILTER KRAFTSTOFF-FILTER</p> <p>H : 136 / 92 mm Ø : 86 / 80 mm</p> 	<p>SO 128</p> <p>FILTRE A HUILE OIL FILTER OELFILTER</p> <p>H : 91 / 88.5 mm Ø : 79 / 76 mm ø : 3/4"-16UNF</p> 
<p>SN 555</p> <p>FILTRE A GASOIL FUEL FILTER KRAFTSTOFF-FILTER</p> <p>H : 78 / 76 mm Ø : 77.5 / 75 mm ø : M16X1,5</p> 	<p>SN 80008</p> <p>FILTRE A GASOIL FUEL FILTER KRAFTSTOFF-FILTER</p> <p>H : 85 / 61 mm Ø : 50 mm ø : 7.5 / 6 mm</p> 	<p>SO 131</p> <p>FILTRE A HUILE OIL FILTER OELFILTER</p> <p>H : 60 / 58 mm Ø : 78 / 75.5 mm ø : 3/4"-16UNF</p> 
<p>SN 556</p> <p>FILTRE A GASOIL FUEL FILTER KRAFTSTOFF-FILTER</p> <p>H : 78 / 76 mm Ø : 78 / 75 mm ø : M16X1,5</p> 	<p>SN 977</p> <p>FILTRE A GASOIL FUEL FILTER KRAFTSTOFF-FILTER</p> <p>H : 52 mm Ø : 42 mm ø : 14.5 / 9 mm</p> 	<p>SO 3335</p> <p>FILTRE A HUILE OIL FILTER OELFILTER</p> <p>H : 88 / 86 mm Ø : 78 / 76 mm ø : 3/4"-16UNF</p> 
<p>SN 70162</p> <p>FILTRE A GASOIL FUEL FILTER KRAFTSTOFF-FILTER</p> <p>H : 118 / 75 mm Ø : 84 / 79 mm</p> <p>5µ_BOL/GLASS BOWL :MO 3254</p> 	<p>SO 014</p> <p>FILTRE A HUILE OIL FILTER OELFILTER</p> <p>H : 137 / 135 mm Ø : 97 / 94 mm ø : 13/16"-16UN</p> 	<p>SO 3339</p> <p>FILTRE A HUILE OIL FILTER OELFILTER</p> <p>H : 120 / 118 mm Ø : 79 / 76 mm ø : 3/4"-16UNF</p> 

KOHLER	KOHLER	KOMATSU
SO 574 FILTRE A HUILE OIL FILTER OELFILTER H : 107 mm Ø : 95 mm ø : 14 / 14 mm 	SO 8010 FILTRE A HUILE OIL FILTER OELFILTER H : 88 / 75 mm Ø : 27 / 18 mm ø : 5 mm 	BE 8805 FILTRE A ESSENCE PETROL FILTER BENZINFILTER H : 100 / 60 mm Ø : 47 / 45 mm ø : 8 / 8 mm 
SO 580 FILTRE A HUILE OIL FILTER OELFILTER H : 150 / 148 mm Ø : 95 / 93 mm ø : 3/4"-16UNF 	SO 8148 FILTRE A HUILE OIL FILTER OELFILTER H : 93 / 91 mm Ø : 80 / 76 mm ø : M20X1,5 	FT 1182 FILTRE A GASOIL FUEL FILTER KRAFTSTOFF-FILTER H : 141 mm Ø : 94 mm ø : 3/4"-16UNF / M36X1,5 
SO 6099 FILTRE A HUILE OIL FILTER OELFILTER H : 77 / 75 mm Ø : 70 / 66 mm ø : M20X1,5 	SO 8149 FILTRE A HUILE OIL FILTER OELFILTER H : 60 / 58 mm Ø : 78,5 / 75 mm ø : M20X1,5 	FT 3223 FILTRE A GASOIL FUEL FILTER KRAFTSTOFF-FILTER H : 111 mm Ø : 85 / 80 mm ø : 3/4"-16UNF / M10X1,5 
SO 7127 FILTRE A HUILE OIL FILTER OELFILTER H : 124 / 122 mm Ø : 65 mm ø : 28 / 28 mm 	T 1636 FILTRE A HUILE OIL FILTER OELFILTER H : 73 / 71 mm Ø : 69 / 65 mm ø : 3/4"-16UNF 	FT 6238 FILTRE A GASOIL FUEL FILTER KRAFTSTOFF-FILTER H : 80 mm Ø : 83 / 80 mm ø : 3/4"-16UNF 
SO 8000 FILTRE A HUILE OIL FILTER OELFILTER H : 123 / 120 mm Ø : 78 / 76 mm ø : M20X1,5 	T 1639 FILTRE A HUILE OIL FILTER OELFILTER H : 92 / 90 mm Ø : 69 / 65 mm ø : 3/4"-16UNF 	FT 6243 FILTRE A GASOIL FUEL FILTER KRAFTSTOFF-FILTER H : 143 mm Ø : 94 mm ø : M20X1,5 / M36X1,5 
SO 8007 FILTRE A HUILE OIL FILTER OELFILTER H : 73 / 64 mm Ø : 24 mm ø : 10 mm 	T 8304 FILTRE A HUILE OIL FILTER OELFILTER H : 83 / 81 mm Ø : 83 / 80 mm ø : M20X1,5 	FT 7219 FILTRE A GASOIL FUEL FILTER KRAFTSTOFF-FILTER H : 82 / 81 mm Ø : 93 / 90 mm ø : M20X1,5 

<p>KOMATSU</p> <p>FT 7270</p> <p>FILTRE A GASOIL FUEL FILTER KRAFTSTOFF-FILTER</p> <p>H : 122 / 121 mm Ø : 84 / 80 mm ø : M20X1,5 / M22X1,5</p> 	<p>KOMATSU</p> <p>SA 11155</p> <p>FILTRE A AIR AIR FILTER LUFTFILTER</p> <p>H : 153 / 148 mm Ø : 126 / 103 mm ø : 63 / 17 mm</p> 	<p>KOMATSU</p> <p>SA 16045</p> <p>FILTRE A AIR AIR FILTER LUFTFILTER</p> <p>H : 190 / 180 mm Ø : 126 / 107 / 87 mm ø : 45 / 11 mm</p> 
<p>FT 8813</p> <p>FILTRE A GASOIL FUEL FILTER KRAFTSTOFF-FILTER</p> <p>H : 103 / 101 mm Ø : 94 / 90 mm ø : M20X1,5</p> 	<p>SA 11522 K</p> <p>FILTRE A AIR AIR FILTER LUFTFILTER</p> <p>H : 200 / 193 mm Ø : 130 / 104 mm ø : 63 / 17 mm</p> 	<p>SA 16056</p> <p>FILTRE A AIR AIR FILTER LUFTFILTER</p> <p>H : 186 / 178 mm Ø : 90 mm ø : 46 mm</p> 
<p>SA 10021</p> <p>FILTRE A AIR AIR FILTER LUFTFILTER</p> <p>H : 263 / 254 mm Ø : 146 / 104 mm ø : 63 / 7 mm</p> 	<p>SA 11608 K</p> <p>FILTRE A AIR AIR FILTER LUFTFILTER</p> <p>H : 184 / 179 mm Ø : 106 / 83 mm ø : 45 / 11 mm</p> 	<p>SA 16059</p> <p>FILTRE A AIR AIR FILTER LUFTFILTER</p> <p>H : 312 / 305 mm Ø : 126 mm ø : 83 mm</p> 
<p>SA 10200</p> <p>FILTRE A AIR AIR FILTER LUFTFILTER</p> <p>H : 68 mm Ø : 75 mm ø : 37 / 37 mm</p> 	<p>SA 11916</p> <p>FILTRE A AIR AIR FILTER LUFTFILTER</p> <p>H : 256 / 248 mm Ø : 81 / 65 mm ø : 54 / 17 mm</p> 	<p>SA 16074</p> <p>FILTRE A AIR AIR FILTER LUFTFILTER</p> <p>H : 274 / 267 mm Ø : 105 mm ø : 62.5 mm</p> 
<p>SA 10385 K</p> <p>FILTRE A AIR AIR FILTER LUFTFILTER</p> <p>H : 265 / 256 mm Ø : 126 / 104 mm ø : 64 / 16 mm</p> 	<p>SA 12675</p> <p>FILTRE A AIR AIR FILTER LUFTFILTER</p> <p>H : 53.5 / 50 mm Ø : 56 mm ø : 38 / 38 mm</p> 	<p>SA 16080</p> <p>FILTRE A AIR AIR FILTER LUFTFILTER</p> <p>H : 300 mm Ø : 83 / 77 mm</p> 
<p>SA 10387 K</p> <p>FILTRE A AIR AIR FILTER LUFTFILTER</p> <p>H : 289 / 284 mm Ø : 157 / 133 mm ø : 66.5 / 17 mm</p> 	<p>SA 14452 K</p> <p>FILTRE A AIR AIR FILTER LUFTFILTER</p> <p>H : 186 / 179 mm Ø : 124 / 110 / 82 mm ø : 45 / 11 mm</p> 	<p>SA 16190</p> <p>FILTRE A AIR AIR FILTER LUFTFILTER</p> <p>H : 262 mm Ø : 58 / 55 mm</p> 

GOLF - ESPACES VERTS | PARKS & GOLFS | MOTOR - GARTENGERÄTE

KOMATSU	KOMATSU	KOMATSU
<p>SA 16265</p> <p>FILTRE A AIR AIR FILTER LUFTFILTER</p> <p>H : 381 / 375 mm Ø : 105 mm ø : 87 mm</p> 	<p>SA 16579</p> <p>FILTRE A AIR AIR FILTER LUFTFILTER</p> <p>H : 327 / 322 mm Ø : 138 mm ø : 83 mm</p> 	<p>SN 12140</p> <p>FILTRE A GASOIL FUEL FILTER KRAFTSTOFF-FILTER</p> <p>H : 92 / 78 mm Ø : 94 / 93 mm ø : 1"-14UNF / 1"1/4-10UNF</p> 
<p>SA 16298</p> <p>FILTRE A AIR AIR FILTER LUFTFILTER</p> <p>H : 285 mm Ø : 60 / 58 mm</p> 	<p>SA 16580</p> <p>FILTRE A AIR AIR FILTER LUFTFILTER</p> <p>H : 352 / 342 mm Ø : 161 mm ø : 93 mm</p> 	<p>SN 21581</p> <p>FILTRE A GASOIL FUEL FILTER KRAFTSTOFF-FILTER</p> <p>H : 50.5 / 47.5 mm Ø : 35 mm ø : 11.2 mm</p> 
<p>SA 16300</p> <p>FILTRE A AIR AIR FILTER LUFTFILTER</p> <p>H : 314 mm Ø : 83 / 77 mm</p> 	<p>SA 16592</p> <p>FILTRE A AIR AIR FILTER LUFTFILTER</p> <p>H : 288 / 281 mm Ø : 172 / 160 / 138 mm ø : 70 / 16 mm</p> 	<p>SN 21586</p> <p>FILTRE A GASOIL FUEL FILTER KRAFTSTOFF-FILTER</p> <p>H : 71 / 68 mm Ø : 35 mm ø : 11.2 mm</p> 
<p>SA 16302</p> <p>FILTRE A AIR AIR FILTER LUFTFILTER</p> <p>H : 338 mm Ø : 93 / 88 mm</p> 	<p>SA 18001</p> <p>FILTRE A AIR AIR FILTER LUFTFILTER</p> <p>H : 61 mm Ø : 180 mm ø : 115 / 115 mm</p> 	<p>SN 21590</p> <p>FILTRE A GASOIL FUEL FILTER KRAFTSTOFF-FILTER</p> <p>H : 89 / 86 mm Ø : 35 mm ø : 11.2 mm</p>  <p>ELEMENT POUR/FOR/FÜR MO 1500</p>
<p>SA 16370</p> <p>FILTRE A AIR AIR FILTER LUFTFILTER</p> <p>H : 257 / 250 mm Ø : 105 mm ø : 54 / 54 mm</p> 	<p>SN 1251</p> <p>FILTRE A GASOIL FUEL FILTER KRAFTSTOFF-FILTER</p> <p>H : 129 / 110 mm Ø : 77 / 77 mm ø : M16X1,5</p> 	<p>SN 21600</p> <p>FILTRE A GASOIL FUEL FILTER KRAFTSTOFF-FILTER</p> <p>H : 61 / 60 mm Ø : 73 mm ø : 13 / 13 mm</p> 
<p>SA 16578</p> <p>FILTRE A AIR AIR FILTER LUFTFILTER</p> <p>H : 300 / 290 mm Ø : 104 mm ø : 62 mm</p> 	<p>SN 20046</p> <p>FILTRE A GASOIL FUEL FILTER KRAFTSTOFF-FILTER</p> <p>H : 89 mm Ø : 50 mm ø : 20 mm</p> 	<p>SN 21601</p> <p>FILTRE A GASOIL FUEL FILTER KRAFTSTOFF-FILTER</p> <p>H : 76 / 59.5 mm Ø : 51.5 mm ø : 8 / 8 mm</p> 

GOLF - ESPACES VERTS | PARKS & GOLFS | MOTOR - GARTENGERÄTE

<p>KOMATSU</p> <p>SN 21609</p> <p>FILTRE A GASOIL FUEL FILTER KRAFTSTOFF-FILTER</p>  <p>H : 143 mm Ø : 84 / 80 mm ø : M22X1,5</p>	<p>KOMATSU</p> <p>SN 25037</p> <p>FILTRE A GASOIL FUEL FILTER KRAFTSTOFF-FILTER</p>  <p>H : 138 mm Ø : 98 mm ø : M20X1,5 / M36X1,5</p>	<p>KOMATSU</p> <p>SO 404</p> <p>FILTRE A HUILE OIL FILTER OELFILTER</p>  <p>H : 144 / 141 mm Ø : 94 / 91 mm ø : 3/4"-16UNF</p>
<p>SN 25008</p> <p>FILTRE A GASOIL FUEL FILTER KRAFTSTOFF-FILTER</p>  <p>H : 123 mm Ø : 70 mm ø : 3/4"-16UNF / M36X1,5</p>	<p>SN 25091</p> <p>FILTRE A GASOIL FUEL FILTER KRAFTSTOFF-FILTER</p>  <p>H : 118 / 60 mm Ø : 53 mm ø : 42 / 20 mm</p>	<p>SO 475</p> <p>FILTRE A HUILE OIL FILTER OELFILTER</p>  <p>H : 145 / 143 mm Ø : 78 / 76 mm ø : 3/4"-16UNF</p>
<p>SN 25027</p> <p>FILTRE A GASOIL FUEL FILTER KRAFTSTOFF-FILTER</p>  <p>H : 82 / 81 mm Ø : 93 / 90 mm ø : M20X1,5</p>	<p>SN 25111</p> <p>FILTRE A GASOIL FUEL FILTER KRAFTSTOFF-FILTER</p>  <p>H : 148 mm Ø : 85 / 80 mm ø : 13/16"-16UN</p>	<p>SO 566</p> <p>FILTRE A HUILE OIL FILTER OELFILTER</p>  <p>H : 141 / 139 mm Ø : 72 mm ø : 3/4" / 34 mm</p>
<p>SN 25028</p> <p>FILTRE A GASOIL FUEL FILTER KRAFTSTOFF-FILTER</p>  <p>H : 118 / 60 mm Ø : 53 / 20 mm ø : 20.1 / 16 mm</p>	<p>SN 327</p> <p>FILTRE A GASOIL FUEL FILTER KRAFTSTOFF-FILTER</p>  <p>H : 157 / 139 mm Ø : 85 / 81 mm ø : M16X1,5</p>	<p>SO 6103</p> <p>FILTRE A HUILE OIL FILTER OELFILTER</p>  <p>H : 107 / 106 mm Ø : 79 / 76.5 mm ø : 3/4"-16UNF</p>
<p>SN 25031</p> <p>FILTRE A GASOIL FUEL FILTER KRAFTSTOFF-FILTER</p>  <p>H : 160 / 158 mm Ø : 93 / 90 mm ø : M20X1,5</p>	<p>SN 40637</p> <p>FILTRE A GASOIL FUEL FILTER KRAFTSTOFF-FILTER</p>  <p>H : 131 / 118 mm Ø : 95 / 93 mm ø : M24X1,5 / 1"1/4-10UNF</p>	<p>SO 6105</p> <p>FILTRE A HUILE OIL FILTER OELFILTER</p>  <p>H : 82 / 80 mm Ø : 82 / 80 mm ø : M20X1,5</p>
<p>SN 25033</p> <p>FILTRE A GASOIL FUEL FILTER KRAFTSTOFF-FILTER</p>  <p>H : 143 / 105 mm Ø : 60 mm ø : 15 mm</p>	<p>SO 311</p> <p>FILTRE A HUILE OIL FILTER OELFILTER</p>  <p>H : 96 / 94 mm Ø : 95 / 93 mm ø : 3/4"-16UNF</p>	<p>SO 6117</p> <p>FILTRE A HUILE OIL FILTER OELFILTER</p>  <p>H : 102 / 100 mm Ø : 84 / 81.5 mm ø : M20X1,5</p>

KOMATSU	KOMATSU	KOMATSU
<p>SO 8908 FILTRE A HUILE OIL FILTER OELFILTER</p> <p>H : 104 / 100 mm Ø : 98 / 96 mm ø : 13/16"-16UN</p> 	<p>T 3149 FILTRE A HUILE OIL FILTER OELFILTER</p> <p>H : 101 / 99 mm Ø : 97 / 94 mm ø : 3/4"-16UNF</p> 	<p>T 8304 FILTRE A HUILE OIL FILTER OELFILTER</p> <p>H : 83 / 81 mm Ø : 83 / 80 mm ø : M20X1,5</p> 
<p>T 1637 FILTRE A HUILE OIL FILTER OELFILTER</p> <p>H : 82 / 80 mm Ø : 77 / 75 mm ø : 3/4"-16UNF</p> 	<p>T 3150 FILTRE A HUILE OIL FILTER OELFILTER</p> <p>H : 138 / 137 mm Ø : 97 / 94 mm ø : 3/4"-16UNF</p> 	<p>T 8307 FILTRE A HUILE OIL FILTER OELFILTER</p> <p>H : 88 / 86 mm Ø : 71.5 / 68 mm ø : M20X1,5</p> 
<p>T 1639 FILTRE A HUILE OIL FILTER OELFILTER</p> <p>H : 92 / 90 mm Ø : 69 / 65 mm ø : 3/4"-16UNF</p> 	<p>T 600 FILTRE A HUILE OIL FILTER OELFILTER</p> <p>H : 67 / 65 mm Ø : 71 / 68 mm ø : M20X1,5</p> 	<p>KUBOTA BE 8805 FILTRE A ESSENCE PETROL FILTER BENZINFILTER</p> <p>H : 100 / 60 mm Ø : 47 / 45 mm ø : 8 / 8 mm</p> 
<p>T 1641 FILTRE A HUILE OIL FILTER OELFILTER</p> <p>H : 97 / 96 mm Ø : 78 / 75 mm ø : 3/4"-16UNF</p> 	<p>T 6737 FILTRE A HUILE OIL FILTER OELFILTER</p> <p>H : 103 / 101 mm Ø : 92 / 90 mm ø : M20X1,5</p> 	<p>FT 1907 FILTRE A GASOIL FUEL FILTER KRAFTSTOFF-FILTER</p> <p>H : 101 mm Ø : 83 / 80 mm ø : 3/4"-16UNF</p> 
<p>T 3142 FILTRE A HUILE OIL FILTER OELFILTER</p> <p>H : 102 / 100 mm Ø : 82 / 80 mm ø : 3/4"-16UNF</p> 	<p>T 8204 FILTRE A HUILE OIL FILTER OELFILTER</p> <p>H : 102 / 100 mm Ø : 83 / 80 mm ø : M20X1,5</p> 	<p>FT 3223 FILTRE A GASOIL FUEL FILTER KRAFTSTOFF-FILTER</p> <p>H : 111 mm Ø : 85 / 80 mm ø : 3/4"-16UNF / M10X1,5</p> 
<p>T 3147 FILTRE A HUILE OIL FILTER OELFILTER</p> <p>H : 73 / 71 mm Ø : 82 / 80 mm ø : 3/4"-16UNF</p> 	<p>T 8206 FILTRE A HUILE OIL FILTER OELFILTER</p> <p>H : 122 / 120 mm Ø : 83 / 80 mm ø : M20X1,5</p> 	<p>FT 6238 FILTRE A GASOIL FUEL FILTER KRAFTSTOFF-FILTER</p> <p>H : 80 mm Ø : 83 / 80 mm ø : 3/4"-16UNF</p> 





















GOLF - ESPACES VERTS | PARKS & GOLFS | MOTOR - GARTENGERÄTE



















<p>KUBOTA</p> <p>FT 6243</p> <p>FILTRE A GASOIL FUEL FILTER KRAFTSTOFF-FILTER</p> <p>H : 143 mm Ø : 94 mm ø : M20X1,5 / M36X1,5</p> 	<p>KUBOTA</p> <p>SA 10021</p> <p>FILTRE A AIR AIR FILTER LUFTFILTER</p> <p>H : 263 / 254 mm Ø : 146 / 104 mm ø : 63 / 7 mm</p> 	<p>KUBOTA</p> <p>SA 11608 K</p> <p>FILTRE A AIR AIR FILTER LUFTFILTER</p> <p>H : 184 / 179 mm Ø : 106 / 83 mm ø : 45 / 11 mm</p> 
<p>FT 7220</p> <p>FILTRE A GASOIL FUEL FILTER KRAFTSTOFF-FILTER</p> <p>H : 103 / 102 mm Ø : 92 / 90 mm ø : M20X1,5</p> 	<p>SA 10026</p> <p>FILTRE A AIR AIR FILTER LUFTFILTER</p> <p>H : 246 / 242 mm Ø : 62.5 mm ø : 49 / 8 mm</p> 	<p>SA 11916</p> <p>FILTRE A AIR AIR FILTER LUFTFILTER</p> <p>H : 256 / 248 mm Ø : 81 / 65 mm ø : 54 / 17 mm</p> 
<p>FT 7231</p> <p>FILTRE A GASOIL FUEL FILTER KRAFTSTOFF-FILTER</p> <p>H : 125 mm Ø : 94 / 90 mm ø : M20X1,5</p> 	<p>SA 10385 K</p> <p>FILTRE A AIR AIR FILTER LUFTFILTER</p> <p>H : 265 / 256 mm Ø : 126 / 104 mm ø : 64 / 16 mm</p> 	<p>SA 12006</p> <p>FILTRE A AIR AIR FILTER LUFTFILTER</p> <p>H : 200 / 190 mm Ø : 155 mm ø : 88 / 18 mm</p> 
<p>FT 8813</p> <p>FILTRE A GASOIL FUEL FILTER KRAFTSTOFF-FILTER</p> <p>H : 103 / 101 mm Ø : 94 / 90 mm ø : M20X1,5</p> 	<p>SA 10387 K</p> <p>FILTRE A AIR AIR FILTER LUFTFILTER</p> <p>H : 289 / 284 mm Ø : 157 / 133 mm ø : 66.5 / 17 mm</p> 	<p>SA 12007</p> <p>FILTRE A AIR AIR FILTER LUFTFILTER</p> <p>H : 172 / 166 mm Ø : 85 mm ø : 56 / 17 mm</p> 
<p>RT 1</p> <p>FILTRE A CARBURANT FUEL FILTER TREIBSTOFF-FILTER</p> <p>H : 121 / 60 mm Ø : 50 / 44 mm ø : 8 / 6 mm</p> 	<p>SA 11134</p> <p>FILTRE A AIR AIR FILTER LUFTFILTER</p> <p>H : 83 mm Ø : 115 / 95 mm ø : 66 / 6 mm</p> <p>PREFILTER/VORFILTER: SA 21134</p> 	<p>SA 12012</p> <p>FILTRE A AIR AIR FILTER LUFTFILTER</p> <p>H : 80 / 74 mm Ø : 76 / 48 mm ø : 55 mm</p> 
<p>RT 2</p> <p>FILTRE A CARBURANT FUEL FILTER TREIBSTOFF-FILTER</p> <p>H : 100 / 45 mm Ø : 36 / 31 mm ø : 8 / 6 mm</p> 	<p>SA 11522 K</p> <p>FILTRE A AIR AIR FILTER LUFTFILTER</p> <p>H : 200 / 193 mm Ø : 130 / 104 mm ø : 63 / 17 mm</p> 	<p>SA 12013</p> <p>FILTRE A AIR AIR FILTER LUFTFILTER</p> <p>H : 42 / 34 mm Ø : 140 / 53 mm ø : 110 / 21.5 mm</p> <p>PREFILTER/VORFILTER: SA 22013</p> 

GOLF - ESPACES VERTS | PARKS & GOLFS | MOTOR - GARTENGERÄTE

KUBOTA	KUBOTA	KUBOTA
<p>SA 12018</p> <p>FILTRE A AIR AIR FILTER LUFTFILTER</p>  <p>H : 70 / 57 mm Ø : 122 mm ø : 60 / 6 mm</p>	<p>SA 12159</p> <p>FILTRE A AIR AIR FILTER LUFTFILTER</p>  <p>H : 107 / 101 mm Ø : 120 / 100 mm ø : 40 / 10 mm</p>	<p>SA 12301</p> <p>FILTRE A AIR AIR FILTER LUFTFILTER</p>  <p>H : 44 / 39 mm L : 107 mm l : 95 mm</p>
<p>SA 12019</p> <p>FILTRE A AIR AIR FILTER LUFTFILTER</p>  <p>H : 74 / 71 mm Ø : 125 mm ø : 60 / 6 mm</p>	<p>SA 12163</p> <p>FILTRE A AIR AIR FILTER LUFTFILTER</p>  <p>H : 74 / 73 / 70 mm Ø : 106 mm ø : 40 / 0 mm</p>	<p>SA 12305</p> <p>FILTRE A AIR AIR FILTER LUFTFILTER</p>  <p>H : 72 / 60 mm Ø : 121 / 70 mm ø : 85 / 34 mm</p> <p>PREFILTER/VORFILTER: SA 22305</p>
<p>SA 12098</p> <p>FILTRE A AIR AIR FILTER LUFTFILTER</p>  <p>H : 54 / 44 mm L : 130 mm l : 110 mm</p>	<p>SA 12164</p> <p>FILTRE A AIR AIR FILTER LUFTFILTER</p>  <p>H : 74 / 69.5 mm Ø : 106 / 89 mm ø : 40 / 7 mm</p>	<p>SA 12318</p> <p>FILTRE A AIR AIR FILTER LUFTFILTER</p>  <p>H : 156 / 150 mm Ø : 77 mm ø : 38 / 10 mm</p>
<p>SA 12099</p> <p>FILTRE A AIR AIR FILTER LUFTFILTER</p>  <p>H : 35 / 30 mm L : 109 mm l : 99 mm</p>	<p>SA 12165</p> <p>FILTRE A AIR AIR FILTER LUFTFILTER</p>  <p>H : 50 / 44 mm Ø : 140 / 53 mm ø : 110 / 22 / 0 mm</p>	<p>SA 12324</p> <p>FILTRE A AIR AIR FILTER LUFTFILTER</p>  <p>H : 74 / 60 mm Ø : 168 / 90 mm ø : 121 / 44 mm</p> <p>PREFILTER/VORFILTER: SA 22324</p>
<p>SA 12101</p> <p>FILTRE A AIR AIR FILTER LUFTFILTER</p>  <p>H : 48 / 32 mm L : 180 mm l : 108 mm</p>	<p>SA 12169</p> <p>FILTRE A AIR AIR FILTER LUFTFILTER</p>  <p>H : 181 / 161 mm Ø : 85 mm ø : 45 / 45 mm</p>	<p>SA 12328</p> <p>FILTRE A AIR AIR FILTER LUFTFILTER</p>  <p>H : 255 / 235 mm Ø : 103 mm ø : 63 / 63 mm</p>
<p>SA 12118</p> <p>FILTRE A AIR AIR FILTER LUFTFILTER</p>  <p>H : 108 / 101.5 mm Ø : 104 / 87 mm ø : 30.5 / 24.5 mm</p>	<p>SA 12172</p> <p>FILTRE A AIR AIR FILTER LUFTFILTER</p>  <p>H : 71 / 61 mm Ø : 122 mm ø : 60 / 6 mm</p> <p>PREFILTER /VORFILTER : SA 22172</p>	<p>SA 12559</p> <p>FILTRE A AIR AIR FILTER LUFTFILTER</p>  <p>H : 43 mm L : 105 mm l : 95 mm</p>

KUBOTA	KUBOTA	KUBOTA
<p>SA 12775</p> <p>FILTRE A AIR AIR FILTER LUFTFILTER</p> <p>H : 292 / 280 mm Ø : 178 / 131 mm ø : 71 / 12.5 mm</p> 	<p>SA 14460</p> <p>FILTRE A AIR AIR FILTER LUFTFILTER</p> <p>H : 260 / 256 mm Ø : 78 / 65 mm ø : 56 / 8 mm</p> 	<p>SA 16129</p> <p>FILTRE A AIR AIR FILTER LUFTFILTER</p> <p>H : 174 mm Ø : 46 / 43 mm</p> 
<p>SA 12824</p> <p>FILTRE A AIR AIR FILTER LUFTFILTER</p> <p>H : 50 / 44 mm Ø : 201 / 52 mm ø : 169 / 20 mm</p> <p>PREFILTER / VORFILTER : SA 22824</p> 	<p>SA 16056</p> <p>FILTRE A AIR AIR FILTER LUFTFILTER</p> <p>H : 186 / 178 mm Ø : 90 mm ø : 46 mm</p> 	<p>SA 16149</p> <p>FILTRE A AIR AIR FILTER LUFTFILTER</p> <p>H : 297 / 284 mm Ø : 207 mm ø : 110 mm</p> 
<p>SA 12825</p> <p>FILTRE A AIR AIR FILTER LUFTFILTER</p> <p>H : 65 / 59 mm Ø : 140 / 52 mm ø : 110 / 22 mm</p> 	<p>SA 16059</p> <p>FILTRE A AIR AIR FILTER LUFTFILTER</p> <p>H : 312 / 305 mm Ø : 126 mm ø : 83 mm</p> 	<p>SA 16150</p> <p>FILTRE A AIR AIR FILTER LUFTFILTER</p> <p>H : 277 / 271 mm Ø : 107 / 101 mm ø : 70 mm</p> 
<p>SA 12866</p> <p>FILTRE A AIR AIR FILTER LUFTFILTER</p> <p>H : 58 / 52 mm Ø : 88.4 mm ø : 66.5 / 66.5 mm</p> <p>PREFILTER / VORFILTER : SA 22324</p> 	<p>SA 16066</p> <p>FILTRE A AIR AIR FILTER LUFTFILTER</p> <p>H : 185 / 178 mm Ø : 110 / 83 mm ø : 54 / 17 mm</p> 	<p>SA 16190</p> <p>FILTRE A AIR AIR FILTER LUFTFILTER</p> <p>H : 262 mm Ø : 58 / 55 mm</p> 
<p>SA 12984</p> <p>FILTRE A AIR AIR FILTER LUFTFILTER</p> <p>H : 52 / 49 mm Ø : 122 / 112 mm ø : 64 / 50 mm</p> 	<p>SA 16074</p> <p>FILTRE A AIR AIR FILTER LUFTFILTER</p> <p>H : 274 / 267 mm Ø : 105 mm ø : 62.5 mm</p> 	<p>SA 16210</p> <p>FILTRE A AIR AIR FILTER LUFTFILTER</p> <p>H : 159 mm Ø : 54.5 / 50.5 mm ø : 40 / 17 mm</p> 
<p>SA 14452 K</p> <p>FILTRE A AIR AIR FILTER LUFTFILTER</p> <p>H : 186 / 179 mm Ø : 124 / 110 / 82 mm ø : 45 / 11 mm</p> 	<p>SA 16080</p> <p>FILTRE A AIR AIR FILTER LUFTFILTER</p> <p>H : 300 mm Ø : 83 / 77 mm</p> 	<p>SA 16254</p> <p>FILTRE A AIR AIR FILTER LUFTFILTER</p> <p>H : 178 / 168 mm Ø : 90 mm ø : 42 mm</p> 



















GOLF - ESPACES VERTS | PARKS & GOLFS | MOTOR - GARTENGERÄTE

KUBOTA	KUBOTA	KUBOTA
<p>SA 16298</p> <p>FILTRE A AIR AIR FILTER LUFTFILTER</p> <p>H : 285 mm Ø : 60 / 58 mm</p> 	<p>SA 16578</p> <p>FILTRE A AIR AIR FILTER LUFTFILTER</p> <p>H : 300 / 290 mm Ø : 104 mm ø : 62 mm</p> 	<p>SA 17100</p> <p>FILTRE A AIR AIR FILTER LUFTFILTER</p> <p>H : 361 / 352 mm Ø : 148 mm ø : 88 mm</p> 
<p>SA 16300</p> <p>FILTRE A AIR AIR FILTER LUFTFILTER</p> <p>H : 314 mm Ø : 83 / 77 mm</p> 	<p>SA 16579</p> <p>FILTRE A AIR AIR FILTER LUFTFILTER</p> <p>H : 327 / 322 mm Ø : 138 mm ø : 83 mm</p> 	<p>SA 17101</p> <p>FILTRE A AIR AIR FILTER LUFTFILTER</p> <p>H : 343 / 323 mm Ø : 75 / 78 mm ø : 62 mm</p> 
<p>SA 16302</p> <p>FILTRE A AIR AIR FILTER LUFTFILTER</p> <p>H : 338 mm Ø : 93 / 88 mm</p> 	<p>SA 16580</p> <p>FILTRE A AIR AIR FILTER LUFTFILTER</p> <p>H : 352 / 342 mm Ø : 161 mm ø : 93 mm</p> 	<p>SA 17104</p> <p>FILTRE A AIR AIR FILTER LUFTFILTER</p> <p>H : 320 / 287 mm Ø : 125 mm ø : 78 mm</p> 
<p>SA 16322</p> <p>FILTRE A AIR AIR FILTER LUFTFILTER</p> <p>H : 248 / 238 mm Ø : 108 mm ø : 56 mm</p> 	<p>SA 16673</p> <p>FILTRE A AIR AIR FILTER LUFTFILTER</p> <p>H : 211 mm Ø : 310 / 123 mm</p> 	<p>SA 17105</p> <p>FILTRE A AIR AIR FILTER LUFTFILTER</p> <p>H : 306 / 285 mm Ø : 64 / 58 mm ø : 54 mm</p> 
<p>SA 16399</p> <p>FILTRE A AIR AIR FILTER LUFTFILTER</p> <p>H : 161 mm Ø : 42 / 38.5 mm ø : 30.5 mm</p> 	<p>SA 17068</p> <p>FILTRE A AIR AIR FILTER LUFTFILTER</p> <p>H : 250 / 216 mm Ø : 115 mm ø : 68 mm</p> 	<p>SA 17334</p> <p>FILTRE A AIR AIR FILTER LUFTFILTER</p> <p>H : 179 mm Ø : 92 mm ø : 59 mm</p> 
<p>SA 16447</p> <p>FILTRE A AIR AIR FILTER LUFTFILTER</p> <p>H : 229 mm Ø : 54 / 49 mm ø : 42 mm</p> 	<p>SA 17085</p> <p>FILTRE A AIR AIR FILTER LUFTFILTER</p> <p>H : 237 / 235 mm Ø : 57 mm ø : 42 mm</p> 	<p>SA 18029</p> <p>FILTRE A AIR AIR FILTER LUFTFILTER</p> <p>H : 259 / 249 mm Ø : 175 / 128 mm ø : 72 mm</p> 





















<p>KUBOTA</p> <p>SA 18154</p> <p>FILTRE A AIR AIR FILTER LUFTFILTER</p> <p>H : 147 / 144 mm Ø : 93 / 75 mm ø : 35 / 11 mm</p> 	<p>KUBOTA</p> <p>SA 46260</p> <p>FILTRE A AIR AIR FILTER LUFTFILTER</p> <p>H : 158 / 153 mm Ø : 200 / 155 mm ø : 88 / 12.5 mm</p> 	<p>KUBOTA</p> <p>SN 20046</p> <p>FILTRE A GASOIL FUEL FILTER KRAFTSTOFF-FILTER</p> <p>H : 89 mm Ø : 50 mm ø : 20 mm</p> 
<p>SA 18185</p> <p>FILTRE A AIR AIR FILTER LUFTFILTER</p> <p>H : 191 mm Ø : 100 mm ø : 55 mm</p> 	<p>SBH 1</p> <p>FILTRE A GASOIL FUEL FILTER KRAFTSTOFF-FILTER</p> <p>H : 36 mm Ø : 41 mm ø : 25 / 25 mm</p> 	<p>SN 20104</p> <p>FILTRE A GASOIL FUEL FILTER KRAFTSTOFF-FILTER</p> <p>H : 44 / 19 mm Ø : 33 mm ø : 7 / 7 mm</p> <p>75µ</p> 
<p>SA 18191</p> <p>FILTRE A AIR AIR FILTER LUFTFILTER</p> <p>H : 170 mm Ø : 53 / 49 mm ø : 41 mm</p> 	<p>SN 001</p> <p>FILTRE A GASOIL FUEL FILTER KRAFTSTOFF-FILTER</p> <p>H : 72 mm Ø : 87 / 84 mm ø : 19 mm</p> 	<p>SN 21581</p> <p>FILTRE A GASOIL FUEL FILTER KRAFTSTOFF-FILTER</p> <p>H : 50.5 / 47.5 mm Ø : 35 mm ø : 11.2 mm</p> 
<p>SA 22305</p> <p>FILTRE A AIR AIR FILTER LUFTFILTER</p> <p>H : 53 mm Ø : 140 mm</p> <p>PREFILTER OF/VORFILTER ZU: SA 12305</p> 	<p>SN 109</p> <p>FILTRE A GASOIL FUEL FILTER KRAFTSTOFF-FILTER</p> <p>H : 93.5 / 87.5 mm Ø : 76 mm ø : 26 / 26 mm</p> 	<p>SN 21586</p> <p>FILTRE A GASOIL FUEL FILTER KRAFTSTOFF-FILTER</p> <p>H : 71 / 68 mm Ø : 35 mm ø : 11.2 mm</p> 
<p>SA 22324</p> <p>FILTRE A AIR AIR FILTER LUFTFILTER</p> <p>H : 55 mm Ø : 177 mm</p> <p>PREFILTER OF/VORFILTER ZU: SA 12324</p> 	<p>SN 20001</p> <p>FILTRE A GASOIL FUEL FILTER KRAFTSTOFF-FILTER</p> <p>H : 116 / 98 mm Ø : 57 / 32 mm</p> 	<p>SN 21587</p> <p>FILTRE A GASOIL FUEL FILTER KRAFTSTOFF-FILTER</p> <p>H : 70 / 67 mm Ø : 35 mm ø : 11.2 mm</p> <p>ELEMENT POUR/FOR/FÜR MO 1502</p> 
<p>SA 22824</p> <p>FILTRE A AIR AIR FILTER LUFTFILTER</p> <p>H : 37 mm Ø : 210 mm</p> <p>PREFILTER OF/VORFILTER ZU: SA 12824</p> 	<p>SN 20007</p> <p>FILTRE A GASOIL FUEL FILTER KRAFTSTOFF-FILTER</p> <p>H : 81 mm Ø : 50 mm ø : 20 mm</p> 	<p>SN 21589</p> <p>FILTRE A GASOIL FUEL FILTER KRAFTSTOFF-FILTER</p> <p>H : 85 mm Ø : 29 mm ø : 13.2 mm</p> 

GOLF - ESPACES VERTS | PARKS & GOLFS | MOTOR - GARTENGERÄTE

















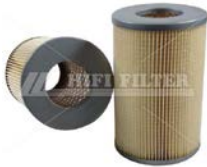

<p>KUBOTA</p> <p>SN 21590</p> <p>FILTRE A GASOIL FUEL FILTER KRAFTSTOFF-FILTER</p> <p>H : 89 / 86 mm Ø : 35 mm ø : 11.2 mm</p> <p>ELEMENT POUR/FOR/FÜR MO 1500</p> 	<p>KUBOTA</p> <p>SN 25106</p> <p>FILTRE A GASOIL FUEL FILTER KRAFTSTOFF-FILTER</p> <p>H : 78 / 76 mm Ø : 77.5 / 76 mm ø : M20X1,5</p> 	<p>KUBOTA</p> <p>SO 10074</p> <p>FILTRE A HUILE OIL FILTER OELFILTER</p> <p>H : 86 / 84 mm Ø : 75 / 74 mm ø : 3/4"-16UNF</p> 
<p>SN 21599</p> <p>FILTRE A GASOIL FUEL FILTER KRAFTSTOFF-FILTER</p> <p>H : 54 / 51 mm Ø : 45 / 35 mm ø : 9.5 mm</p> 	<p>SN 25135</p> <p>FILTRE A GASOIL FUEL FILTER KRAFTSTOFF-FILTER</p> <p>H : 116 mm Ø : 85 / 81 mm ø : 3/4"-16UNF</p> 	<p>SO 131</p> <p>FILTRE A HUILE OIL FILTER OELFILTER</p> <p>H : 60 / 58 mm Ø : 78 / 75.5 mm ø : 3/4"-16UNF</p> 
<p>SN 25031</p> <p>FILTRE A GASOIL FUEL FILTER KRAFTSTOFF-FILTER</p> <p>H : 160 / 158 mm Ø : 93 / 90 mm ø : M20X1,5</p> 	<p>SN 25147</p> <p>FILTRE A GASOIL FUEL FILTER KRAFTSTOFF-FILTER</p> <p>H : 113 / 69 mm Ø : 66 / 54 mm ø : 8 / 8 mm</p> 	<p>SO 215</p> <p>FILTRE A HUILE OIL FILTER OELFILTER</p> <p>H : 115 / 113 mm Ø : 98 / 95 mm ø : 3/4"-16UNF</p> 
<p>SN 25074</p> <p>FILTRE A GASOIL FUEL FILTER KRAFTSTOFF-FILTER</p> <p>H : 35 mm Ø : 41 mm ø : 25 / 25 mm</p> 	<p>SN 29236</p> <p>FILTRE A GASOIL FUEL FILTER KRAFTSTOFF-FILTER</p> <p>H : 77 / 74 mm Ø : 83 / 80 mm ø : M20X1,5</p> 	<p>SO 3335</p> <p>FILTRE A HUILE OIL FILTER OELFILTER</p> <p>H : 88 / 86 mm Ø : 78 / 76 mm ø : 3/4"-16UNF</p> 
<p>SN 25090</p> <p>FILTRE A GASOIL FUEL FILTER KRAFTSTOFF-FILTER</p> <p>H : 104 / 59 mm Ø : 53 / 40 mm ø : 36 / 20 mm</p> 	<p>SN 452</p> <p>FILTRE A GASOIL FUEL FILTER KRAFTSTOFF-FILTER</p> <p>H : 166 / 125 mm Ø : 90 / 80 mm ø : 8 / 8 mm</p> 	<p>SO 566</p> <p>FILTRE A HUILE OIL FILTER OELFILTER</p> <p>H : 141 / 139 mm Ø : 72 mm ø : 34 / 34 mm</p> 
<p>SN 25098</p> <p>FILTRE A GASOIL FUEL FILTER KRAFTSTOFF-FILTER</p> <p>H : 130 mm Ø : 94 mm ø : 3/4"-16UNF / M36X1,5</p> 	<p>SN 70431</p> <p>FILTRE A GASOIL SEPARATEUR D'EAU FUEL WATER SEPARATOR FILTER ABSCHIEDER DIESELFILTER</p> <p>H : 160 / 146 mm Ø : 80 / 76 mm ø : M16X1,5 / M8X1,25</p> 	<p>SO 6001</p> <p>FILTRE A HUILE OIL FILTER OELFILTER</p> <p>H : 86 / 84 mm Ø : 97 / 95 mm ø : 3/4"-16UNF</p> 

GOLF - ESPACES VERTS | PARKS & GOLFS | MOTOR - GARTENGERÄTE



















KUBOTA		KUBOTA		KUBOTA	
SO 6067 FILTRE A HUILE OIL FILTER OELFILTER H : 67 / 66 mm Ø : 83 / 80 mm ø : M20X1,5		SO 6192 FILTRE A HUILE OIL FILTER OELFILTER H : 175 / 174 mm Ø : 109 / 107 mm ø : 3/4"-16UNF		T 6720 FILTRE A HUILE OIL FILTER OELFILTER H : 117 / 115 mm Ø : 82 / 80 mm ø : 3/4"-16UNF	
SO 6099 FILTRE A HUILE OIL FILTER OELFILTER H : 77 / 75 mm Ø : 70 / 66 mm ø : M20X1,5		SO 6205 FILTRE A HUILE OIL FILTER OELFILTER H : 98 / 96 mm Ø : 89.5 / 87 mm ø : 3/4"-16UNF		T 8206 FILTRE A HUILE OIL FILTER OELFILTER H : 122 / 120 mm Ø : 83 / 80 mm ø : M20X1,5	
SO 6103 FILTRE A HUILE OIL FILTER OELFILTER H : 107 / 106 mm Ø : 79 / 76.5 mm ø : 3/4"-16UNF		SO 6213 FILTRE A HUILE HYDRAULIC FILTER HYDRAULIKFILTER H : 136 / 126 mm Ø : 28 / 17 mm ø : M20X1,5		T 9337 FILTRE A HUILE OIL FILTER OELFILTER H : 76 / 75 mm Ø : 83 / 80 mm ø : 3/4"-16UNF	
SO 6105 FILTRE A HUILE OIL FILTER OELFILTER H : 82 / 80 mm Ø : 82 / 80 mm ø : M20X1,5		T 1624 FILTRE A HUILE OIL FILTER OELFILTER H : 127 / 125 mm Ø : 85 / 81 mm ø : 3/4"-16UNF		LAWN-BOY SA 12222 FILTRE A AIR AIR FILTER LUFTFILTER H : 22 mm L : 168 mm I : 100 mm	
SO 6115 FILTRE A HUILE OIL FILTER OELFILTER H : 136 / 134 mm Ø : 98 / 95 mm ø : 3/4"-16UNF		T 1636 FILTRE A HUILE OIL FILTER OELFILTER H : 73 / 71 mm Ø : 69 / 65 mm ø : 3/4"-16UNF		SA 12223 FILTRE A AIR AIR FILTER LUFTFILTER H : 26 mm L : 120 mm I : 68 mm	
SO 6117 FILTRE A HUILE OIL FILTER OELFILTER H : 102 / 100 mm Ø : 84 / 81.5 mm ø : M20X1,5		T 1637 FILTRE A HUILE OIL FILTER OELFILTER H : 82 / 80 mm Ø : 77 / 75 mm ø : 3/4"-16UNF		SA 12224 FILTRE A AIR AIR FILTER LUFTFILTER H : 30 mm Ø : 82 mm	

LAWN-BOY	LISTER	LISTER	
<p>SA 12225</p> <p>FILTRE A AIR AIR FILTER LUFTFILTER</p>  <p>H : 35 mm Ø : 56 mm</p>	<p>SA 11608 K</p> <p>FILTRE A AIR AIR FILTER LUFTFILTER</p>  <p>H : 184 / 179 mm Ø : 106 / 83 mm ø : 45 / 11 mm</p>	<p>SA 16074</p> <p>FILTRE A AIR AIR FILTER LUFTFILTER</p>  <p>H : 274 / 267 mm Ø : 105 mm ø : 62.5 mm</p>	
<p>SA 12226</p> <p>FILTRE A AIR AIR FILTER LUFTFILTER</p>  <p>H : 22 mm L : 105 mm I : 50 mm</p>	<p>SA 11802</p> <p>FILTRE A AIR AIR FILTER LUFTFILTER</p>  <p>H : 65 / 62 mm Ø : 147 mm ø : 106 / 106 mm</p> <p>PREFILTER/VORFILTER: SA 20303</p>	<p>SA 16298</p> <p>FILTRE A AIR AIR FILTER LUFTFILTER</p>  <p>H : 285 mm Ø : 60 / 58 mm</p>	
<p>LINHAI</p>	<p>SA 12419</p> <p>FILTRE A AIR AIR FILTER LUFTFILTER</p>  <p>H : 25 mm L : 126 mm I : 112 mm</p>	<p>SA 11870</p> <p>FILTRE A AIR AIR FILTER LUFTFILTER</p>  <p>H : 73 / 66 mm Ø : 96 mm ø : 51 / 51 mm</p>	<p>SA 16300</p> <p>FILTRE A AIR AIR FILTER LUFTFILTER</p>  <p>H : 314 mm Ø : 83 / 77 mm</p>
<p>LISTER</p>	<p>FT 6243</p> <p>FILTRE A GASOIL FUEL FILTER KRAFTSTOFF-FILTER</p>  <p>H : 143 mm Ø : 94 mm ø : M20X1,5 / M36X1,5</p>	<p>SA 11928</p> <p>FILTRE A AIR AIR FILTER LUFTFILTER</p>  <p>H : 122 / 120 mm Ø : 140 mm ø : 80 / 80 mm</p>	<p>SA 16350</p> <p>FILTRE A AIR AIR FILTER LUFTFILTER</p>  <p>H : 272 / 256 mm Ø : 106 mm ø : 64 mm</p>
<p>SA 10385 K</p> <p>FILTRE A AIR AIR FILTER LUFTFILTER</p>  <p>H : 265 / 256 mm Ø : 126 / 104 mm ø : 64 / 16 mm</p>	<p>SA 11932</p> <p>FILTRE A AIR AIR FILTER LUFTFILTER</p>  <p>H : 76.5 mm Ø : 152 mm ø : 118 / 118 mm</p> <p>PREFILTER/VORFILTER: SA 21932</p>	<p>SA 16578</p> <p>FILTRE A AIR AIR FILTER LUFTFILTER</p>  <p>H : 300 / 290 mm Ø : 104 mm ø : 62 mm</p>	
<p>SA 10387 K</p> <p>FILTRE A AIR AIR FILTER LUFTFILTER</p>  <p>H : 289 / 284 mm Ø : 157 / 133 mm ø : 66.5 / 17 mm</p>	<p>SA 13973</p> <p>FILTRE A AIR AIR FILTER LUFTFILTER</p>  <p>H : 128 / 124 mm Ø : 153 mm ø : 89 / 89 mm</p>	<p>SA 16579</p> <p>FILTRE A AIR AIR FILTER LUFTFILTER</p>  <p>H : 327 / 322 mm Ø : 138 mm ø : 83 mm</p>	

GOLF - ESPACES VERTS | PARKS & GOLFS | MOTOR - GARTENGERÄTE

LISTER	LISTER	LISTER
<p>SA 17217</p> <p>FILTRE A AIR AIR FILTER LUFTFILTER</p> <p>H : 322 / 299 mm Ø : 147 mm ø : 77 mm</p> 	<p>SN 158</p> <p>FILTRE A GASOIL FUEL FILTER KRAFTSTOFF-FILTER</p> <p>H : 84 / 82 mm Ø : 71 mm ø : 21 / 21 mm</p> 	<p>SO 11049</p> <p>FILTRE A HUILE OIL FILTER OELFILTER</p> <p>H : 115 / 114 mm Ø : 94 mm ø : 49 / 49 mm</p> 
<p>SA 6001</p> <p>FILTRE A AIR AIR FILTER LUFTFILTER</p> <p>H : 75 / 69 mm Ø : 150 mm ø : 87 / 87 mm</p> 	<p>SN 30003</p> <p>FILTRE A GASOIL FUEL FILTER KRAFTSTOFF-FILTER</p> <p>H : 76 / 66 mm Ø : 30.5 mm ø : 1/4"-BSP</p> 	<p>SO 128</p> <p>FILTRE A HUILE OIL FILTER OELFILTER</p> <p>H : 91 / 88.5 mm Ø : 79 / 76 mm ø : 3/4"-16UNF</p> 
<p>SA 6020</p> <p>FILTRE A AIR AIR FILTER LUFTFILTER</p> <p>H : 107 mm Ø : 108 mm ø : 52 / 52 mm</p> 	<p>SN 4012</p> <p>FILTRE A GASOIL FUEL FILTER KRAFTSTOFF-FILTER</p> <p>H : 38 mm Ø : 55 mm ø : 23 / 7 mm</p> <p>2 JORING DINT=5 S=3MM</p> 	<p>SO 131</p> <p>FILTRE A HUILE OIL FILTER OELFILTER</p> <p>H : 60 / 58 mm Ø : 78 / 75.5 mm ø : 3/4"-16UNF</p> 
<p>SA 6069</p> <p>FILTRE A AIR AIR FILTER LUFTFILTER</p> <p>H : 93 / 88 mm Ø : 150 mm ø : 86 / 86 mm</p> 	<p>SN 4134</p> <p>FILTRE A GASOIL FUEL FILTER KRAFTSTOFF-FILTER</p> <p>H : 88 mm Ø : 55.5 mm ø : 23 / 7 mm</p> <p>DINT:66 S4X2,5</p> 	<p>SO 311</p> <p>FILTRE A HUILE OIL FILTER OELFILTER</p> <p>H : 96 / 94 mm Ø : 95 / 93 mm ø : 3/4"-16UNF</p> 
<p>SN 001</p> <p>FILTRE A GASOIL FUEL FILTER KRAFTSTOFF-FILTER</p> <p>H : 72 mm Ø : 87 / 84 mm ø : 19 mm</p> 	<p>SN 482</p> <p>FILTRE A GASOIL FUEL FILTER KRAFTSTOFF-FILTER</p> <p>H : 127 / 112 mm Ø : 81 / 78 mm ø : M16X1,5</p> 	<p>SO 3315</p> <p>FILTRE A HUILE OIL FILTER OELFILTER</p> <p>H : 137 / 133 mm Ø : 98 / 95 mm ø : M22X1,5</p> 
<p>SN 039</p> <p>FILTRE A GASOIL FUEL FILTER KRAFTSTOFF-FILTER</p> <p>H : 122 / 120 mm Ø : 81 / 78 mm ø : M16X1,5</p> 	<p>SO 060</p> <p>FILTRE A HUILE OIL FILTER OELFILTER</p> <p>H : 68.5 / 67 mm Ø : 95 / 93 mm ø : 3/4"-16UNF</p> 	<p>SO 4003</p> <p>FILTRE A HUILE OIL FILTER OELFILTER</p> <p>H : 178 / 176 mm Ø : 93 mm ø : 50 / 50 mm</p> 



















LISTER	LOMBARDINI	LOMBARDINI
SO 566 FILTRE A HUILE OIL FILTER OELFILTER H : 141 / 139 mm Ø : 72 mm ø : 34 / 34 mm 	SA 11780 K FILTRE AAIR AIR FILTER LUFTFILTER H : 313 / 306 mm Ø : 160 / 133 mm ø : 81 / 17 mm 	SA 12519 FILTRE AAIR AIR FILTER LUFTFILTER H : 60 mm Ø : 84 mm ø : 54 / 54 mm 
SO 6000 FILTRE A HUILE OIL FILTER OELFILTER H : 104 / 102 mm Ø : 103.5 / 102.5 mm ø : 1"-12UNF 	SA 12199 FILTRE AAIR AIR FILTER LUFTFILTER H : 30 mm L : 144 mm l : 95 mm 	SA 12750 FILTRE AAIR AIR FILTER LUFTFILTER H : 35 mm Ø : 122 mm ø : 34 mm 
SO 633 FILTRE A HUILE OIL FILTER OELFILTER H : 88 / 86 mm Ø : 73 mm ø : 34 / 34 mm 	SA 12315 FILTRE AAIR AIR FILTER LUFTFILTER H : 72 / 21 mm Ø : 126 mm ø : 65 / 9 mm PREFILTER/VORFILTER: SA 22304 	SA 12921 FILTRE AAIR AIR FILTER LUFTFILTER H : 41 mm L : 142 mm l : 65 mm 
LOMBARDINI		
BE 5011 FILTRE A CARBURANT FUEL FILTER TREIBSTOFF-FILTER H : 77 / 40 mm Ø : 24 / 19 mm ø : 8 / 8 mm 	SA 12347 FILTRE AAIR AIR FILTER LUFTFILTER H : 81 / 72 mm Ø : 118 mm ø : 63 / 6 mm 	SA 12922 FILTRE AAIR AIR FILTER LUFTFILTER H : 27 mm L : 154 mm l : 115 mm 
RT 1 FILTRE A CARBURANT FUEL FILTER TREIBSTOFF-FILTER H : 121 / 60 mm Ø : 50 / 44 mm ø : 8 / 6 mm 	SA 12447 FILTRE AAIR AIR FILTER LUFTFILTER H : 25 mm Ø : 165 mm ø : 50 mm 	SA 137 FILTRE AAIR AIR FILTER LUFTFILTER H : 76 / 67 mm Ø : 140 mm ø : 95 / 95 mm 
RT 3 FILTRE A CARBURANT FUEL FILTER TREIBSTOFF-FILTER H : 110 / 45 mm Ø : 38 / 30 mm ø : 8 / 6 mm 	SA 12450 FILTRE AAIR AIR FILTER LUFTFILTER H : 75 mm Ø : 129 / 118 mm ø : 63 / 6 mm 	SA 16056 FILTRE AAIR AIR FILTER LUFTFILTER H : 186 / 178 mm Ø : 90 mm ø : 46 mm 

LOMBARDINI	LOMBARDINI	LOMBARDINI
<p>SA 16129</p> <p>FILTRE A AIR AIR FILTER LUFTFILTER</p> <p>H : 174 mm Ø : 46 / 43 mm</p> 	<p>SA 17017</p> <p>FILTRE A AIR AIR FILTER LUFTFILTER</p> <p>H : 72 / 66 mm Ø : 163 / 150 mm ø : 90 / 90 mm</p> 	<p>SA 7000</p> <p>FILTRE A AIR AIR FILTER LUFTFILTER</p> <p>H : 210 / 202 mm Ø : 89 mm ø : 50 mm</p> 
<p>SA 16298</p> <p>FILTRE A AIR AIR FILTER LUFTFILTER</p> <p>H : 285 mm Ø : 60 / 58 mm</p> 	<p>SA 17096</p> <p>FILTRE A AIR AIR FILTER LUFTFILTER</p> <p>H : 38 mm L : 159 mm l : 159 mm</p> 	<p>SA 7005</p> <p>FILTRE A AIR AIR FILTER LUFTFILTER</p> <p>H : 41 mm L : 272 mm l : 134 mm</p> 
<p>SA 16300</p> <p>FILTRE A AIR AIR FILTER LUFTFILTER</p> <p>H : 314 mm Ø : 83 / 77 mm</p> 	<p>SA 17099</p> <p>FILTRE A AIR AIR FILTER LUFTFILTER</p> <p>H : 41 mm L : 224 mm l : 135 mm</p> 	<p>SA 7028</p> <p>FILTRE A AIR AIR FILTER LUFTFILTER</p> <p>H : 35 mm Ø : 137 mm ø : 45 mm</p> 
<p>SA 16578</p> <p>FILTRE A AIR AIR FILTER LUFTFILTER</p> <p>H : 300 / 290 mm Ø : 104 mm ø : 62 mm</p> 	<p>SA 17117</p> <p>FILTRE A AIR AIR FILTER LUFTFILTER</p> <p>H : 75 / 66 mm Ø : 103.5 mm ø : 63 / 6 mm</p> 	<p>SA 7050</p> <p>FILTRE A AIR AIR FILTER LUFTFILTER</p> <p>H : 49 mm L : 143 mm l : 132 mm</p> 
<p>SA 16579</p> <p>FILTRE A AIR AIR FILTER LUFTFILTER</p> <p>H : 327 / 322 mm Ø : 138 mm ø : 83 mm</p> 	<p>SA 17128</p> <p>FILTRE A AIR AIR FILTER LUFTFILTER</p> <p>H : 63 / 57 mm Ø : 108 mm ø : 65 / 6.5 mm</p> 	<p>SAM 7104</p> <p>MASSE FILTRANTE FILTERING MASS FILTERMASS</p> <p>H : 87 / 58 mm Ø : 148 / 136 mm ø : 48 mm</p> 
<p>SA 16631</p> <p>FILTRE A AIR AIR FILTER LUFTFILTER</p> <p>H : 300 / 290 mm Ø : 104 mm ø : 62 mm</p> 	<p>SA 17373</p> <p>FILTRE A AIR AIR FILTER LUFTFILTER</p> <p>H : 312 / 303 mm Ø : 158 / 133 mm ø : 92 / 17 mm</p> 	<p>SAM 7107</p> <p>MASSE FILTRANTE FILTERING MASS FILTERMASS</p> <p>H : 92 / 62 mm Ø : 182 mm</p> 

LOMBARDINI	LOMBARDINI	LOMBARDINI
<p>SAM 7119 MASSE FILTRANTE FILTERING MASS FILTERMASS</p> <p>H : 35 mm Ø : 138 mm ø : 44 mm</p> 	<p>SN 21565 FILTRE A GASOIL FUEL FILTER KRAFTSTOFF-FILTER</p> <p>H : 70 / 64 mm Ø : 51 mm ø : 13 / 13 mm</p> 	<p>SN 535 FILTRE A GASOIL FUEL FILTER KRAFTSTOFF-FILTER</p> <p>H : 117 / 109 mm Ø : 51 mm ø : M12X1,75</p> 
<p>SN 001 FILTRE A GASOIL FUEL FILTER KRAFTSTOFF-FILTER</p> <p>H : 72 mm Ø : 87 / 84 mm ø : 19 mm</p> 	<p>SN 230 FILTRE A GASOIL FUEL FILTER KRAFTSTOFF-FILTER</p> <p>H : 61 / 52 mm Ø : 71 mm ø : 13 / 13 mm</p> 	<p>SN 555 FILTRE A GASOIL FUEL FILTER KRAFTSTOFF-FILTER</p> <p>H : 78 / 76 mm Ø : 77.5 / 75 mm ø : M16X1,5</p> 
<p>SN 039 FILTRE A GASOIL FUEL FILTER KRAFTSTOFF-FILTER</p> <p>H : 122 / 120 mm Ø : 81 / 78 mm ø : M16X1,5</p> 	<p>SN 25098 FILTRE A GASOIL FUEL FILTER KRAFTSTOFF-FILTER</p> <p>H : 130 mm Ø : 94 mm ø : 3/4" 16UNF / M36X1,5</p> 	<p>SN 556 FILTRE A GASOIL FUEL FILTER KRAFTSTOFF-FILTER</p> <p>H : 78 / 76 mm Ø : 78 / 75 mm ø : M16X1,5</p> 
<p>SN 1146 FILTRE A GASOIL FUEL FILTER KRAFTSTOFF-FILTER</p> <p>H : 115 / 105 mm Ø : 65 mm ø : 13.5 / 13.5 mm</p> 	<p>SN 296 FILTRE A GASOIL FUEL FILTER KRAFTSTOFF-FILTER</p> <p>H : 80 / 72 mm Ø : 63 mm ø : 16.5 / 13 mm</p> 	<p>SN 565 FILTRE A GASOIL FUEL FILTER KRAFTSTOFF-FILTER</p> <p>H : 110 mm Ø : 87 / 84 mm ø : 19 mm</p> 
<p>SN 20078 FILTRE A GASOIL FUEL FILTER KRAFTSTOFF-FILTER</p> <p>H : 60 / 58 mm Ø : 77 / 75 mm ø : M16X1,5</p> 	<p>SN 327 FILTRE A GASOIL FUEL FILTER KRAFTSTOFF-FILTER</p> <p>H : 157 / 139 mm Ø : 85 / 81 mm ø : M16X1,5</p> 	<p>SN 70267 FILTRE A GASOIL FUEL FILTER KRAFTSTOFF-FILTER</p> <p>H : 177 / 132 mm Ø : 86 / 79.5 mm</p> <p>5µ BOL/GLASS BOWL :MO 3254</p> 
<p>SN 20759 FILTRE A GASOIL FUEL FILTER KRAFTSTOFF-FILTER</p> <p>H : 93 / 55 mm Ø : 51 / 50 mm ø : 8 / 8 mm</p> 	<p>SN 482 FILTRE A GASOIL FUEL FILTER KRAFTSTOFF-FILTER</p> <p>H : 127 / 112 mm Ø : 81 / 78 mm ø : M16X1,5</p> 	<p>SN 70428 FILTRE A GASOIL FUEL FILTER KRAFTSTOFF-FILTER</p> <p>H : 136 / 92 mm Ø : 86 / 80 mm</p> 

GOLF - ESPACES VERTS | PARKS & GOLFS | MOTOR - GARTENGERÄTE











LOMBARDINI	LOMBARDINI	LOMBARDINI
<p>SN 80005</p> <p>FILTRE A GASOIL FUEL FILTER KRAFTSTOFF-FILTER</p>  <p>H : 56 mm Ø : 50 mm ø : 14 / 6 mm</p>	<p>SN 977</p> <p>FILTRE A GASOIL FUEL FILTER KRAFTSTOFF-FILTER</p>  <p>H : 52 mm Ø : 42 mm ø : 14.5 / 9 mm</p>	<p>SO 431</p> <p>FILTRE A HUILE OIL FILTER OELFILTER</p>  <p>H : 123 / 121 mm Ø : 81 / 79 mm ø : 3/4"-16UNF</p>
<p>SN 80007</p> <p>FILTRE A GASOIL FUEL FILTER KRAFTSTOFF-FILTER</p>  <p>H : 52 mm Ø : 43 mm ø : 15 / 10 mm</p>	<p>SN 978</p> <p>FILTRE A GASOIL FUEL FILTER KRAFTSTOFF-FILTER</p>  <p>H : 53 mm Ø : 51 mm ø : 14.5 / 9 mm</p>	<p>SO 520</p> <p>FILTRE A HUILE OIL FILTER OELFILTER</p>  <p>H : 75 / 73 mm Ø : 76 / 76 mm ø : M14X1,5</p>
<p>SN 80008</p> <p>FILTRE A GASOIL FUEL FILTER KRAFTSTOFF-FILTER</p>  <p>H : 85 / 61 mm Ø : 50 mm ø : 7.5 / 6 mm</p>	<p>SO 128</p> <p>FILTRE A HUILE OIL FILTER OELFILTER</p>  <p>H : 91 / 88.5 mm Ø : 79 / 76 mm ø : 3/4"-16UNF</p>	<p>SO 526</p> <p>FILTRE A HUILE OIL FILTER OELFILTER</p>  <p>H : 118 / 116 mm Ø : 51 / 48 mm ø : M14X1,5</p>
<p>SN 80015</p> <p>FILTRE A GASOIL FUEL FILTER KRAFTSTOFF-FILTER</p>  <p>H : 59 / 57 mm Ø : 30 mm ø : 7 mm</p>	<p>SO 131</p> <p>FILTRE A HUILE OIL FILTER OELFILTER</p>  <p>H : 60 / 58 mm Ø : 78 / 75.5 mm ø : 3/4"-16UNF</p>	<p>SO 557</p> <p>FILTRE A HUILE OIL FILTER OELFILTER</p>  <p>H : 91 / 89 mm Ø : 78 / 75 mm ø : M22X1,5</p>
<p>SN 80021</p> <p>FILTRE A GASOIL FUEL FILTER KRAFTSTOFF-FILTER</p>  <p>H : 159 / 144 mm Ø : 88 / 86 mm ø : M16X1,5</p>	<p>SO 325</p> <p>FILTRE A HUILE OIL FILTER OELFILTER</p>  <p>H : 101 / 98.5 mm Ø : 110 / 108 mm ø : 3/4"-16UNF</p>	<p>SO 7127</p> <p>FILTRE A HUILE OIL FILTER OELFILTER</p>  <p>H : 124 / 122 mm Ø : 65 mm ø : 28 / 28 mm</p>
<p>SN 80029</p> <p>FILTRE A GASOIL FUEL FILTER KRAFTSTOFF-FILTER</p>  <p>H : 88 / 71 mm Ø : 57 / 49 mm ø : 7 / 7 mm</p>	<p>SO 4000</p> <p>FILTRE A HUILE OIL FILTER OELFILTER</p>  <p>H : 108 / 106 mm Ø : 68 mm ø : 32 / 32 mm</p>	<p>SO 8000</p> <p>FILTRE A HUILE OIL FILTER OELFILTER</p>  <p>H : 123 / 120 mm Ø : 78 / 76 mm ø : M20X1,5</p>

LOMBARDINI	LOMBARDINI	LONCIN
<p>SO 8005 FILTRE A HUILE OIL FILTER OELFILTER</p> <p>H : 108 / 101 mm Ø : 60 mm ø : 14 / 14 mm</p> 	<p>SO 8148 FILTRE A HUILE OIL FILTER OELFILTER</p> <p>H : 93 / 91 mm Ø : 80 / 76 mm ø : M20X1,5</p> 	<p>SA 12816 FILTRE A AIR AIR FILTER LUFTFILTER</p> <p>H : 22 mm L : 169 mm I : 127 mm</p> 
<p>SO 8007 FILTRE A HUILE OIL FILTER OELFILTER</p> <p>H : 73 / 64 mm Ø : 24 mm ø : 10 mm</p> 	<p>SO 8149 FILTRE A HUILE OIL FILTER OELFILTER</p> <p>H : 60 / 58 mm Ø : 78,5 / 75 mm ø : M20X1,5</p> 	<p>LS FT 6243 FILTRE A GASOIL FUEL FILTER KRAFTSTOFF-FILTER</p> <p>H : 143 mm Ø : 94 mm ø : M20X1,5 / M36X1,5</p> 
<p>SO 8010 FILTRE A HUILE OIL FILTER OELFILTER</p> <p>H : 88 / 75 mm Ø : 27 / 18 mm ø : 5 mm</p> 	<p>SO 8312 FILTRE A HUILE OIL FILTER OELFILTER</p> <p>H : 248 / 240 mm Ø : 69 mm ø : 32 / 15 mm</p> 	<p>SA 16056 FILTRE A AIR AIR FILTER LUFTFILTER</p> <p>H : 186 / 178 mm Ø : 90 mm ø : 46 mm</p> 
<p>SO 8014 FILTRE A HUILE OIL FILTER OELFILTER</p> <p>H : 82 mm Ø : 19 / 13 mm ø : 6 mm</p> 	<p>SO 8473 FILTRE A HUILE OIL FILTER OELFILTER</p> <p>H : 61 / 51 mm Ø : 24 mm ø : 10 mm</p> 	<p>SA 16059 FILTRE A AIR AIR FILTER LUFTFILTER</p> <p>H : 312 / 305 mm Ø : 126 mm ø : 83 mm</p> 
<p>SO 8018 FILTRE A HUILE OIL FILTER OELFILTER</p> <p>H : 62 / 53 mm Ø : 59 mm ø : 14 / 14 mm</p> 	<p>SO 8522 FILTRE A HUILE OIL FILTER OELFILTER</p> <p>H : 85 / 75 mm Ø : 25 mm ø : 10 mm</p> 	<p>SA 16074 FILTRE A AIR AIR FILTER LUFTFILTER</p> <p>H : 274 / 267 mm Ø : 105 mm ø : 62,5 mm</p> 
<p>SO 8035 FILTRE A HUILE OIL FILTER OELFILTER</p> <p>H : 83 / 76 mm Ø : 69 mm ø : 13,5 / 13,5 mm</p> 	<p>SO 8723 FILTRE A HUILE OIL FILTER OELFILTER</p> <p>H : 71 / 61 mm Ø : 39 mm ø : 12 mm</p> 	<p>SA 16080 FILTRE A AIR AIR FILTER LUFTFILTER</p> <p>H : 300 mm Ø : 83 / 77 mm</p> 



GOLF - ESPACES VERTS | PARKS & GOLFS | MOTOR - GARTENGERÄTE



















LS	LS	MAG
<p>SA 16190</p> <p>FILTRE A AIR AIR FILTER LUFTFILTER</p> <p>H : 262 mm Ø : 58 / 55 mm</p> 	<p>SN 80022</p> <p>FILTRE A GASOIL FUEL FILTER KRAFTSTOFF-FILTER</p> <p>H : 180 / 162 mm Ø : 85 / 80 mm ø : M16X1,5</p> 	<p>SA 12510</p> <p>FILTRE A AIR AIR FILTER LUFTFILTER</p> <p>H : 174 / 161 mm Ø : 104 mm ø : 64 / 8 mm</p> 
<p>SA 16683</p> <p>FILTRE A AIR AIR FILTER LUFTFILTER</p> <p>H : 330 / 321 mm Ø : 136 mm ø : 83 mm</p> 	<p>SO 10106</p> <p>FILTRE A HUILE OIL FILTER OELFILTER</p> <p>H : 95 / 93 mm Ø : 95 / 93 mm ø : M27X2</p> 	<p>SA 12559</p> <p>FILTRE A AIR AIR FILTER LUFTFILTER</p> <p>H : 43 mm L : 105 mm l : 95 mm</p> 
<p>SA 17523</p> <p>FILTRE A AIR AIR FILTER LUFTFILTER</p> <p>H : 172 / 157 mm Ø : 257 / 160 mm</p> 	<p>SO 6105</p> <p>FILTRE A HUILE OIL FILTER OELFILTER</p> <p>H : 82 / 80 mm Ø : 82 / 80 mm ø : M20X1,5</p> 	<p>SA 17312</p> <p>FILTRE A AIR AIR FILTER LUFTFILTER</p> <p>H : 65 / 56 mm Ø : 116 mm ø : 77 / 77 mm</p> 
<p>SN 21587</p> <p>FILTRE A GASOIL FUEL FILTER KRAFTSTOFF-FILTER</p> <p>H : 70 / 67 mm Ø : 35 mm ø : 11.2 mm</p> <p>ELEMENT POUR/FOR/FÜR MO 1502</p> 	<p>T 600</p> <p>FILTRE A HUILE OIL FILTER OELFILTER</p> <p>H : 67 / 65 mm Ø : 71 / 68 mm ø : M20X1,5</p> 	<p>SA 17344</p> <p>FILTRE A AIR AIR FILTER LUFTFILTER</p> <p>H : 110 / 100 mm Ø : 110 mm ø : 77 / 77 mm</p> 
<p>SN 21599</p> <p>FILTRE A GASOIL FUEL FILTER KRAFTSTOFF-FILTER</p> <p>H : 54 / 51 mm Ø : 45 / 35 mm ø : 9.5 mm</p> 	<p>T 601</p> <p>FILTRE A HUILE OIL FILTER OELFILTER</p> <p>H : 67 / 66 mm Ø : 83 / 80 mm ø : M20X1,5</p> 	<p>SN 26668</p> <p>FILTRE A GASOIL FUEL FILTER KRAFTSTOFF-FILTER</p> <p>H : 79 / 72 mm Ø : 51 / 37 mm ø : 1"1/4-16UNF / M14X1,5</p> 
<p>SN 70242</p> <p>FILTRE A GASOIL FUEL FILTER KRAFTSTOFF-FILTER</p> <p>H : 153 / 110 mm Ø : 85 / 79 mm</p> <p>30µ_BOL/GLASS BOWL .MO 3254</p> 	<p>T 8304</p> <p>FILTRE A HUILE OIL FILTER OELFILTER</p> <p>H : 83 / 81 mm Ø : 83 / 80 mm ø : M20X1,5</p> 	<p>T 1623</p> <p>FILTRE A HUILE OIL FILTER OELFILTER</p> <p>H : 135 / 135 mm Ø : 99 / 95 mm ø : 3/4"-16UNF</p> 



















<p>MAG</p> <p>T 8304</p> <p>FILTRE A HUILE OIL FILTER OELFILTER</p>  <p>H : 83 / 81 mm Ø : 83 / 80 mm ø : M20X1,5</p>	<p>MAKITA</p> <p>SA 12253</p> <p>FILTRE A AIR AIR FILTER LUFTFILTER</p>  <p>H : 16 mm L : 92 mm I : 84 mm</p>	<p>MAKITA</p> <p>SA 12738</p> <p>FILTRE A AIR AIR FILTER LUFTFILTER</p>  <p>H : 16 mm L : 154 mm I : 145 mm</p>
<p>MAKITA</p> <p>BE 4010</p> <p>FILTRE A ESSENCE PETROL FILTER BENZINFILTER</p>  <p>H : 39 / 30 mm Ø : 21 mm ø : 5 mm</p> <p>PREFILTER /VORFILTER : BE 4003</p>	<p>MAKITA</p> <p>SA 12255</p> <p>FILTRE A AIR AIR FILTER LUFTFILTER</p>  <p>H : 25 mm Ø : 55 mm ø : 37 mm</p>	<p>MAKITA</p> <p>SA 12741</p> <p>FILTRE A AIR AIR FILTER LUFTFILTER</p>  <p>H : 27 mm L : 166 mm I : 99 mm</p>
<p>BE 4012</p> <p>FILTRE A ESSENCE PETROL FILTER BENZINFILTER</p>  <p>H : 31 / 22 mm Ø : 15 / 15 mm ø : 5 mm</p>	<p>MAKITA</p> <p>SA 12338</p> <p>FILTRE A AIR AIR FILTER LUFTFILTER</p>  <p>H : 17 mm L : 198 mm I : 128 mm</p>	<p>MAKITA</p> <p>SA 12742</p> <p>FILTRE A AIR AIR FILTER LUFTFILTER</p>  <p>H : 50 mm L : 111 mm I : 80 mm</p>
<p>SA 11110</p> <p>FILTRE A AIR AIR FILTER LUFTFILTER</p>  <p>H : 74 / 71 mm Ø : 59 mm ø : 51 / 8 mm</p> <p>INTÉRIEUR DE/INNER OF/INNENFILTER ZU: SA 11112</p>	<p>SA 12392</p> <p>FILTRE A AIR AIR FILTER LUFTFILTER</p>  <p>H : 2.5 mm L : 82 mm I : 53 mm</p> <p>PREFILTER/VORFILTER: SA 22392</p>	<p>SA 12757</p> <p>FILTRE A AIR AIR FILTER LUFTFILTER</p>  <p>H : 22 / 9 mm L : 100 mm I : 68 mm</p>
<p>SA 12126</p> <p>FILTRE A AIR AIR FILTER LUFTFILTER</p>  <p>H : 57 mm L : 106 mm I : 82 mm</p> <p>PREFILTER/VORFILTER: SA 22126</p>	<p>SA 12420</p> <p>FILTRE A AIR AIR FILTER LUFTFILTER</p>  <p>H : 51 mm L : 112 mm I : 87 mm</p>	<p>SA 12758</p> <p>FILTRE A AIR AIR FILTER LUFTFILTER</p>  <p>H : 98 / 85 mm L : 101 mm I : 20 mm</p>
<p>SA 12252</p> <p>FILTRE A AIR AIR FILTER LUFTFILTER</p>  <p>H : 21 mm L : 56 mm I : 56 / 40 mm</p>	<p>SA 12421</p> <p>FILTRE A AIR AIR FILTER LUFTFILTER</p>  <p>H : 18 mm L : 163 / 130 mm</p>	<p>SA 12763</p> <p>FILTRE A AIR AIR FILTER LUFTFILTER</p>  <p>H : 26 mm L : 88 mm I : 70 mm</p>

GOLF - ESPACES VERTS | PARKS & GOLFS | MOTOR - GARTENGERÄTE

<p>MAKITA</p> <p>SA 12785</p> <p>FILTRE A AIR AIR FILTER LUFTFILTER</p>  <p>H : 7 mm L : 90 mm I : 70 mm</p>	<p>MAKITA</p> <p>SA 12828</p> <p>FILTRE A AIR AIR FILTER LUFTFILTER</p>  <p>H : 38 mm L : 76 mm I : 57 mm</p>	<p>MAKITA</p> <p>SA 12848</p> <p>FILTRE A AIR AIR FILTER LUFTFILTER</p>  <p>H : 3 mm L : 64 mm I : 53 / 46 mm</p>
<p>SA 12795</p> <p>FILTRE A AIR AIR FILTER LUFTFILTER</p>  <p>H : 15 / 6 mm L : 112 mm I : 69 mm</p>	<p>SA 12838</p> <p>FILTRE A AIR AIR FILTER LUFTFILTER</p>  <p>H : 38 mm L : 76 mm I : 57 mm</p>	<p>SA 12852</p> <p>FILTRE A AIR AIR FILTER LUFTFILTER</p>  <p>H : 8 mm L : 65 mm I : 62 mm</p>
<p>SA 12799</p> <p>FILTRE A AIR AIR FILTER LUFTFILTER</p>  <p>H : 19 / 6 mm L : 223 / 190 mm I : 116 mm</p>	<p>SA 12841</p> <p>FILTRE A AIR AIR FILTER LUFTFILTER</p>  <p>H : 30 mm L : 85 mm</p>	<p>SA 22126</p> <p>FILTRE A AIR AIR FILTER LUFTFILTER</p>  <p>H : 20 mm L : 138 mm I : 90 mm</p> <p>PREFILTER OF/VORFILTER ZU: SA 12126</p>
<p>SA 12806</p> <p>FILTRE A AIR AIR FILTER LUFTFILTER</p>  <p>H : 6 mm L : 63 mm I : 44 mm</p>	<p>SA 12842</p> <p>FILTRE A AIR AIR FILTER LUFTFILTER</p>  <p>H : 2.5 mm L : 85 / 83 mm</p>	<p>SA 22365</p> <p>FILTRE A AIR AIR FILTER LUFTFILTER</p>  <p>H : 7 mm L : 108 mm I : 101 mm</p> <p>PREFILTER OF/VORFILTER ZU: SA 12365</p>
<p>SA 12807</p> <p>FILTRE A AIR AIR FILTER LUFTFILTER</p>  <p>H : 28 mm Ø : 60 mm ø : 46 mm</p>	<p>SA 12845</p> <p>FILTRE A AIR AIR FILTER LUFTFILTER</p>  <p>H : 17 mm Ø : 93 mm</p>	<p>SA 22392</p> <p>FILTRE A AIR AIR FILTER LUFTFILTER</p>  <p>H : 9 mm L : 83 / 83 mm I : 56 mm</p> <p>PREFILTER OF/VORFILTER ZU: SA 12392</p>
<p>SA 12808</p> <p>FILTRE A AIR AIR FILTER LUFTFILTER</p>  <p>H : 22 mm L : 35 mm I : 28 mm</p>	<p>SA 12846</p> <p>FILTRE A AIR AIR FILTER LUFTFILTER</p>  <p>H : 64 mm Ø : 66 / 53 mm</p>	<p>SA 22846</p> <p>FILTRE A AIR AIR FILTER LUFTFILTER</p>  <p>H : 66 mm Ø : 90 mm</p>











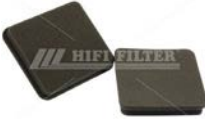





MARUYAMA	MARUYAMA	MC CULLOCH
<p>BE 4012</p> <p>FILTRE A ESSENCE PETROL FILTER BENZINFILTER</p> <p>H : 31 / 22 mm Ø : 15 / 15 mm ø : 5 mm</p> 	<p>SA 12801</p> <p>FILTRE AAIR AIR FILTER LUFTFILTER</p> <p>H : 10 mm L : 67 / 52 mm l : 13 mm</p> 	<p>BE 4001</p> <p>FILTRE A ESSENCE PETROL FILTER BENZINFILTER</p> <p>H : 25 mm Ø : 17 mm</p> 
<p>BE 4013</p> <p>FILTRE A ESSENCE PETROL FILTER BENZINFILTER</p> <p>H : 37 / 28 mm Ø : 21 / 18 mm ø : 6 mm</p> 	<p>SA 12805</p> <p>FILTRE AAIR AIR FILTER LUFTFILTER</p> <p>H : 21 mm L : 93 mm l : 71 mm</p> 	<p>SA 12059</p> <p>FILTRE A AIR AIR FILTER LUFTFILTER</p> <p>H : 9.5 / mm L : 104 / mm l : 101 mm</p> 
<p>SA 12198</p> <p>FILTRE A AIR AIR FILTER LUFTFILTER</p> <p>H : 16 mm Ø : 64 mm ø : 50 mm</p> 	<p>SA 12809</p> <p>FILTRE AAIR AIR FILTER LUFTFILTER</p> <p>H : 15 mm L : 86 / 74 mm</p> 	<p>SA 12062</p> <p>FILTRE A AIR AIR FILTER LUFTFILTER</p> <p>H : 21 / 19 mm Ø : 48 / 42 mm ø : 37 mm</p> 
<p>SA 12252</p> <p>FILTRE A AIR AIR FILTER LUFTFILTER</p> <p>H : 21 mm L : 56 mm l : 56 / 40 mm</p> 	<p>SA 12820</p> <p>FILTRE A AIR AIR FILTER LUFTFILTER</p> <p>H : 40 mm L : 127 mm l : 96 mm</p> 	<p>SA 12064</p> <p>FILTRE A AIR AIR FILTER LUFTFILTER</p> <p>H : 2 mm L : 125 / 103 mm l : 111 mm</p> 
<p>SA 12737</p> <p>FILTRE AAIR AIR FILTER LUFTFILTER</p> <p>H : 33 mm L : 127 mm l : 101 mm</p> 	<p>SA 12844</p> <p>FILTRE AAIR AIR FILTER LUFTFILTER</p> <p>H : 14 mm L : 153 mm l : 134 / 134 mm</p> 	<p>SA 12065</p> <p>FILTRE AAIR AIR FILTER LUFTFILTER</p> <p>H : 13 / 6 mm L : 110 / 99 mm l : 107 mm</p> 
<p>SA 12800</p> <p>FILTRE A AIR AIR FILTER LUFTFILTER</p> <p>H : 36 mm L : 105 mm l : 72 mm</p> 	<p>MC CULLOCH</p> <p>BE 4000</p> <p>FILTRE A ESSENCE PETROL FILTER BENZINFILTER</p> <p>H : 32 / 22 mm Ø : 13 mm ø : 3.5 mm</p> 	<p>SA 12066</p> <p>FILTRE A AIR AIR FILTER LUFTFILTER</p> <p>H : 2 mm L : 74 mm l : 54 mm</p> 

<p>MC CULLOCH</p> <p>SA 12874</p> <p>FILTRE A AIR AIR FILTER LUFTFILTER</p>  <p>H : 15 mm L : 87 mm I : 63 / 60 mm</p>	<p>MIKASA</p> <p>SA 12377</p> <p>FILTRE A AIR AIR FILTER LUFTFILTER</p>  <p>H : 40 mm L : 160 mm I : 90 mm</p>	<p>MINSEL</p> <p>SAM 7132</p> <p>MASSE FILTRANTE FILTERING MASS FILTERMASS</p>  <p>H : 90 / 84 mm Ø : 105 / 94 mm ø : 35 / 0 mm</p>
<p>MIKASA</p> <p>SA 12121</p> <p>FILTRE A AIR AIR FILTER LUFTFILTER</p>  <p>H : 39 mm Ø : 91 mm ø : 65 / 65 mm</p>	<p>SA 12383</p> <p>FILTRE A AIR AIR FILTER LUFTFILTER</p>  <p>H : 42 / 40 mm Ø : 148 / 77 mm ø : 103 / 34 / 8 mm</p>	<p>SAM 7135</p> <p>MASSE FILTRANTE FILTERING MASS FILTERMASS</p>  <p>H : 71 / 54 mm Ø : 135 / 127 mm ø : 50 mm</p>
<p>SA 12125</p> <p>FILTRE A AIR AIR FILTER LUFTFILTER</p>  <p>H : 24 mm L : 180 mm I : 111 mm</p> <p>PREFILTER/VORFILTER: SA 22125</p>	<p>SA 12413</p> <p>FILTRE A AIR AIR FILTER LUFTFILTER</p>  <p>H : 45.5 mm Ø : 124 / 60 mm ø : 86 / 22 mm</p>	<p>SAM 7149</p> <p>MASSE FILTRANTE FILTERING MASS FILTERMASS</p>  <p>H : 153 mm Ø : 125 mm</p>
<p>SA 12147</p> <p>FILTRE A AIR AIR FILTER LUFTFILTER</p>  <p>H : 56 / 53 mm Ø : 147 / 77 mm ø : 103.2 / 33.5 / 6.5 mm</p>	<p>SA 22125</p> <p>FILTRE A AIR AIR FILTER LUFTFILTER</p>  <p>H : 15 mm L : 185 mm I : 114 mm</p> <p>PREFILTER OF/VORFILTER ZU: SA 12125</p>	<p>MITSUBISHI</p> <p>FT 1182</p> <p>FILTRE A GASOIL FUEL FILTER KRAFTSTOFF-FILTER</p>  <p>H : 141 mm Ø : 94 mm ø : 3/4"-16UNF / M36X1,5</p>
<p>SA 12178</p> <p>FILTRE A AIR AIR FILTER LUFTFILTER</p>  <p>H : 29 mm L : 47 mm I : 19 mm</p>	<p>SN 25001</p> <p>FILTRE A GASOIL FUEL FILTER KRAFTSTOFF-FILTER</p>  <p>H : 99 / 58 mm Ø : 37 / 29 mm ø : 7 / 7 mm</p>	<p>FT 23 V</p> <p>FILTRE A GASOIL FUEL FILTER KRAFTSTOFF-FILTER</p>  <p>H : 98 / 83 mm Ø : 55 mm ø : 8 / 7 mm</p>
<p>SA 12341</p> <p>FILTRE A AIR AIR FILTER LUFTFILTER</p>  <p>H : 40 mm L : 130 mm I : 77 mm</p>	<p>MINSEL</p> <p>SA 12448</p> <p>FILTRE A AIR AIR FILTER LUFTFILTER</p>  <p>H : 70 mm Ø : 102 mm ø : 48 / 48 mm</p>	<p>FT 24 V</p> <p>FILTRE A GASOIL FUEL FILTER KRAFTSTOFF-FILTER</p>  <p>H : 109 / 77 mm Ø : 52 / 45 mm ø : 8 / 7 mm</p>

MITSUBISHI	MITSUBISHI	MITSUBISHI
FT 25 V FILTRE A GASOIL FUEL FILTER KRAFTSTOFF-FILTER  H : 98 / 83 mm Ø : 55 / 46 mm ø : 8 / 7 mm	SA 10020 FILTRE AAIR AIR FILTER LUFTFILTER  H : 190 / 176 mm Ø : 125 / 83 mm ø : 46 / 6 mm	SA 12094 FILTRE AAIR AIR FILTER LUFTFILTER  H : 98 mm Ø : 136 / 114 mm ø : 41.5 / 41.5 mm
FT 6243 FILTRE A GASOIL FUEL FILTER KRAFTSTOFF-FILTER  H : 143 mm Ø : 94 mm ø : M20X1,5 / M36X1,5	SA 10385 K FILTRE AAIR AIR FILTER LUFTFILTER  H : 265 / 256 mm Ø : 126 / 104 mm ø : 64 / 16 mm	SA 12130 FILTRE AAIR AIR FILTER LUFTFILTER  H : 35 mm L : 138 mm l : 90 mm
FT 7219 FILTRE A GASOIL FUEL FILTER KRAFTSTOFF-FILTER  H : 82 / 81 mm Ø : 93 / 90 mm ø : M20X1,5	SA 10387 K FILTRE AAIR AIR FILTER LUFTFILTER  H : 289 / 284 mm Ø : 157 / 133 mm ø : 66.5 / 17 mm	SA 12131 FILTRE AAIR AIR FILTER LUFTFILTER  H : 25 mm L : 122 mm l : 80 mm
FT 7220 FILTRE A GASOIL FUEL FILTER KRAFTSTOFF-FILTER  H : 103 / 102 mm Ø : 92 / 90 mm ø : M20X1,5	SA 11522 K FILTRE AAIR AIR FILTER LUFTFILTER  H : 200 / 193 mm Ø : 130 / 104 mm ø : 63 / 17 mm	SA 12133 FILTRE AAIR AIR FILTER LUFTFILTER  H : 35 mm L : 90 mm l : 65 mm
FT 7231 FILTRE A GASOIL FUEL FILTER KRAFTSTOFF-FILTER  H : 125 mm Ø : 94 / 90 mm ø : M20X1,5	SA 11608 K FILTRE AAIR AIR FILTER LUFTFILTER  H : 184 / 179 mm Ø : 106 / 83 mm ø : 45 / 11 mm	SA 12134 FILTRE AAIR AIR FILTER LUFTFILTER  H : 45 mm L : 95 mm l : 75 mm
FT 7270 FILTRE A GASOIL FUEL FILTER KRAFTSTOFF-FILTER  H : 122 / 121 mm Ø : 84 / 80 mm ø : M20X1,5 / M22X1,5	SA 12070 FILTRE AAIR AIR FILTER LUFTFILTER  H : 25 mm L : 90 mm l : 65 mm	SA 12169 FILTRE AAIR AIR FILTER LUFTFILTER  H : 181 / 161 mm Ø : 85 mm ø : 45 / 45 mm



GOLF - ESPACES VERTS | PARKS & GOLFS | MOTOR - GARTENGERÄTE

<p>MITSUBISHI</p> <p>SA 12287</p> <p>FILTRE A AIR AIR FILTER LUFTFILTER</p>  <p>H : 17 / 11 mm L : 126 / 118 mm I : 110 / 102 mm</p>	<p>MITSUBISHI</p> <p>SA 16056</p> <p>FILTRE A AIR AIR FILTER LUFTFILTER</p>  <p>H : 186 / 178 mm Ø : 90 mm ø : 46 mm</p>	<p>MITSUBISHI</p> <p>SA 16448</p> <p>FILTRE A AIR AIR FILTER LUFTFILTER</p>  <p>H : 181 / 177 mm Ø : 250 / 148 mm ø : 220 / 120 mm</p>
<p>SA 12328</p> <p>FILTRE A AIR AIR FILTER LUFTFILTER</p>  <p>H : 255 / 235 mm Ø : 103 mm ø : 63 / 63 mm</p>	<p>SA 16059</p> <p>FILTRE A AIR AIR FILTER LUFTFILTER</p>  <p>H : 312 / 305 mm Ø : 126 mm ø : 83 mm</p>	<p>SA 16579</p> <p>FILTRE A AIR AIR FILTER LUFTFILTER</p>  <p>H : 327 / 322 mm Ø : 138 mm ø : 83 mm</p>
<p>SA 12378</p> <p>FILTRE A AIR AIR FILTER LUFTFILTER</p>  <p>H : 30 mm L : 200 mm I : 95 mm</p>	<p>SA 16074</p> <p>FILTRE A AIR AIR FILTER LUFTFILTER</p>  <p>H : 274 / 267 mm Ø : 105 mm ø : 62.5 mm</p>	<p>SA 16592</p> <p>FILTRE A AIR AIR FILTER LUFTFILTER</p>  <p>H : 288 / 281 mm Ø : 172 / 160 / 138 mm ø : 70 / 16 mm</p>
<p>SA 12819</p> <p>FILTRE A AIR AIR FILTER LUFTFILTER</p>  <p>H : 37 mm Ø : 118 mm</p>	<p>SA 16080</p> <p>FILTRE A AIR AIR FILTER LUFTFILTER</p>  <p>H : 300 mm Ø : 83 / 77 mm</p>	<p>SA 16683</p> <p>FILTRE A AIR AIR FILTER LUFTFILTER</p>  <p>H : 330 / 321 mm Ø : 136 mm ø : 83 mm</p>
<p>SA 14452 K</p> <p>FILTRE A AIR AIR FILTER LUFTFILTER</p>  <p>H : 186 / 179 mm Ø : 124 / 110 / 82 mm ø : 45 / 11 mm</p>	<p>SA 16129</p> <p>FILTRE A AIR AIR FILTER LUFTFILTER</p>  <p>H : 174 mm Ø : 46 / 43 mm</p>	<p>SA 18001</p> <p>FILTRE A AIR AIR FILTER LUFTFILTER</p>  <p>H : 61 mm Ø : 180 mm ø : 115 / 115 mm</p>
<p>SA 14507 K</p> <p>FILTRE A AIR AIR FILTER LUFTFILTER</p>  <p>H : 286 / 280 mm Ø : 160 / 134 mm ø : 77 / 17 mm</p>	<p>SA 16300</p> <p>FILTRE A AIR AIR FILTER LUFTFILTER</p>  <p>H : 314 mm Ø : 83 / 77 mm</p>	<p>SAC 085004</p> <p>FILTRE A AIR AIR FILTER LUFTFILTER</p>  <p>H : 276 / 243 mm Ø : 217 mm ø : 77 mm</p>



















<p>MITSUBISHI</p> <p>SBH 1</p> <p>FILTRE A GASOIL FUEL FILTER KRAFTSTOFF-FILTER</p>  <p>H : 36 mm Ø : 41 mm ø : 25 / 25 mm</p>	<p>MITSUBISHI</p> <p>SN 21588</p> <p>FILTRE A GASOIL FUEL FILTER KRAFTSTOFF-FILTER</p>  <p>H : 42.5 / 40 mm Ø : 35 mm ø : 11 mm</p> <p>ELEMENT POUR/FOR/FÜR MO 1501</p>	<p>MITSUBISHI</p> <p>SN 25122</p> <p>FILTRE A GASOIL FUEL FILTER KRAFTSTOFF-FILTER</p>  <p>H : 113 / 102 mm Ø : 76 mm ø : 30 / 21 / 0 mm</p>
<p>SN 001</p> <p>FILTRE A GASOIL FUEL FILTER KRAFTSTOFF-FILTER</p>  <p>H : 72 mm Ø : 87 / 84 mm ø : 19 mm</p>	<p>SN 21589</p> <p>FILTRE A GASOIL FUEL FILTER KRAFTSTOFF-FILTER</p>  <p>H : 85 mm Ø : 29 mm ø : 13.2 mm</p>	<p>SN 25123</p> <p>FILTRE A GASOIL FUEL FILTER KRAFTSTOFF-FILTER</p>  <p>H : 143.5 / 132 mm Ø : 76 mm ø : 31 / 20.5 / 0 mm</p>
<p>SN 20046</p> <p>FILTRE A GASOIL FUEL FILTER KRAFTSTOFF-FILTER</p>  <p>H : 89 mm Ø : 50 mm ø : 20 mm</p>	<p>SN 21590</p> <p>FILTRE A GASOIL FUEL FILTER KRAFTSTOFF-FILTER</p>  <p>H : 89 / 86 mm Ø : 35 mm ø : 11.2 mm</p> <p>ELEMENT POUR/FOR/FÜR MO 1500</p>	<p>SN 25964</p> <p>FILTRE A GASOIL FUEL FILTER KRAFTSTOFF-FILTER</p>  <p>H : 90 mm Ø : 84 / 80 mm ø : M20X1,5</p>
<p>SN 21581</p> <p>FILTRE A GASOIL FUEL FILTER KRAFTSTOFF-FILTER</p>  <p>H : 50.5 / 47.5 mm Ø : 35 mm ø : 11.2 mm</p>	<p>SN 21599</p> <p>FILTRE A GASOIL FUEL FILTER KRAFTSTOFF-FILTER</p>  <p>H : 54 / 51 mm Ø : 45 / 35 mm ø : 9.5 mm</p>	<p>SN 5066</p> <p>FILTRE A GASOIL FUEL FILTER KRAFTSTOFF-FILTER</p>  <p>H : 101 / 57 mm Ø : 49 / 44 mm ø : 8 / 8 mm</p>
<p>SN 21585</p> <p>FILTRE A GASOIL FUEL FILTER KRAFTSTOFF-FILTER</p>  <p>H : 59 mm Ø : 29 mm ø : 13 mm</p>	<p>SN 25046</p> <p>FILTRE A GASOIL FUEL FILTER KRAFTSTOFF-FILTER</p>  <p>H : 97 / 85 mm Ø : 95 mm ø : 36 / 26 / 0 mm</p>	<p>SN 70162</p> <p>FILTRE A GASOIL FUEL FILTER KRAFTSTOFF-FILTER</p>  <p>H : 118 / 75 mm Ø : 84 / 79 mm</p> <p>5µ_BOL/GLASS BOWL :MO 3254</p>
<p>SN 21587</p> <p>FILTRE A GASOIL FUEL FILTER KRAFTSTOFF-FILTER</p>  <p>H : 70 / 67 mm Ø : 35 mm ø : 11.2 mm</p> <p>ELEMENT POUR/FOR/FÜR MO 1502</p>	<p>SN 25098</p> <p>FILTRE A GASOIL FUEL FILTER KRAFTSTOFF-FILTER</p>  <p>H : 130 mm Ø : 94 mm ø : 3/4"-16UNF / M36X1,5</p>	<p>SN 70257</p> <p>FILTRE A GASOIL FUEL FILTER KRAFTSTOFF-FILTER</p>  <p>H : 114 / 71 mm Ø : 84 / 80 mm</p> <p>5µ_BOL/GLASS BOWL :MO 3254</p>

GOLF - ESPACES VERTS | PARKS & GOLFS | MOTOR - GARTENGERÄTE

<p>MITSUBISHI</p> <p>SN 7227 FILTRE A GASOIL FUEL FILTER KRAFTSTOFF-FILTER</p> <p>H : 91 mm Ø : 72 mm ø : 11 / 11 mm</p> 	<p>MITSUBISHI</p> <p>SO 7198 FILTRE A HUILE OIL FILTER OELFILTER</p> <p>H : 113 / 108 mm Ø : 76 mm ø : 11 / 11 mm</p> 	<p>MITSUBISHI</p> <p>T 6730 FILTRE A HUILE OIL FILTER OELFILTER</p> <p>H : 128 / 125 mm Ø : 104 / 102 mm ø : M20X1,5</p> 
<p>SO 3336 FILTRE A HUILE OIL FILTER OELFILTER</p> <p>H : 94 / 93 mm Ø : 95 / 94 mm ø : M20X1,5</p> 	<p>SO 9014 FILTRE A HUILE OIL FILTER OELFILTER</p> <p>H : 75 / 73 mm Ø : 70 / 68 mm ø : M20X1,5</p> 	<p>T 7312 FILTRE A HUILE OIL FILTER OELFILTER</p> <p>H : 127 / 125 mm Ø : 93 / 90 mm ø : M20X1,5</p> 
<p>SO 6000 FILTRE A HUILE OIL FILTER OELFILTER</p> <p>H : 104 / 102 mm Ø : 103.5 / 102.5 mm ø : 1"-12UNF</p> 	<p>T 1637 FILTRE A HUILE OIL FILTER OELFILTER</p> <p>H : 82 / 80 mm Ø : 77 / 75 mm ø : 3/4"-16UNF</p> 	<p>T 7314 FILTRE A HUILE OIL FILTER OELFILTER</p> <p>H : 83 / 82 mm Ø : 93 / 90 mm ø : M20X1,5</p> 
<p>SO 6067 FILTRE A HUILE OIL FILTER OELFILTER</p> <p>H : 67 / 66 mm Ø : 83 / 80 mm ø : M20X1,5</p> 	<p>T 3142 FILTRE A HUILE OIL FILTER OELFILTER</p> <p>H : 102 / 100 mm Ø : 82 / 80 mm ø : 3/4"-16UNF</p> 	<p>T 8204 FILTRE A HUILE OIL FILTER OELFILTER</p> <p>H : 102 / 100 mm Ø : 83 / 80 mm ø : M20X1,5</p> 
<p>SO 6121 FILTRE A HUILE OIL FILTER OELFILTER</p> <p>H : 88 / 86.5 mm Ø : 84 / 81 mm ø : M20X1,5</p> 	<p>T 3147 FILTRE A HUILE OIL FILTER OELFILTER</p> <p>H : 73 / 71 mm Ø : 82 / 80 mm ø : 3/4"-16UNF</p> 	<p>T 8304 FILTRE A HUILE OIL FILTER OELFILTER</p> <p>H : 83 / 81 mm Ø : 83 / 80 mm ø : M20X1,5</p> 
<p>SO 6142 FILTRE A HUILE OIL FILTER OELFILTER</p> <p>H : 101 / 99 mm Ø : 111 / 108 mm ø : 1"-12UNF</p> 	<p>T 600 FILTRE A HUILE OIL FILTER OELFILTER</p> <p>H : 67 / 65 mm Ø : 71 / 68 mm ø : M20X1,5</p> 	<p>T 8307 FILTRE A HUILE OIL FILTER OELFILTER</p> <p>H : 88 / 86 mm Ø : 71.5 / 68 mm ø : M20X1,5</p> 

<p>MTD</p> <p>SA 12010</p> <p>FILTRE A AIR AIR FILTER LUFTFILTER</p>  <p>H : 24 mm L : 145 mm l : 88 mm</p> <p>PREFILTER/VORFILTER: SA 22010</p>	<p>MTD</p> <p>SO 311</p> <p>FILTRE A HUILE OIL FILTER OELFILTER</p>  <p>H : 96 / 94 mm Ø : 95 / 93 mm ø : 3/4"-16UNF</p>	<p>NEUSON</p> <p>SA 10385 K</p> <p>FILTRE A AIR AIR FILTER LUFTFILTER</p>  <p>H : 265 / 256 mm Ø : 126 / 104 mm ø : 64 / 16 mm</p>
<p>SA 12390</p> <p>FILTRE A AIR AIR FILTER LUFTFILTER</p>  <p>H : 32 mm L : 130 mm l : 73 mm</p>	<p>NEUSON</p> <p>FT 7219</p> <p>FILTRE A GASOIL FUEL FILTER KRAFTSTOFF-FILTER</p>  <p>H : 82 / 81 mm Ø : 93 / 90 mm ø : M20X1,5</p>	<p>SA 10387 K</p> <p>FILTRE A AIR AIR FILTER LUFTFILTER</p>  <p>H : 289 / 284 mm Ø : 157 / 133 mm ø : 66.5 / 17 mm</p>
<p>SA 14528</p> <p>FILTRE A AIR AIR FILTER LUFTFILTER</p>  <p>H : 46 / 43 mm Ø : 175 mm ø : 141 / 141 mm</p> <p>PREFILTER/VORFILTER: SA 24528</p>	<p>RT 1</p> <p>FILTRE A CARBURANT FUEL FILTER TREIBSTOFF-FILTER</p>  <p>H : 121 / 60 mm Ø : 50 / 44 mm ø : 8 / 6 mm</p>	<p>SA 11608 K</p> <p>FILTRE A AIR AIR FILTER LUFTFILTER</p>  <p>H : 184 / 179 mm Ø : 106 / 83 mm ø : 45 / 11 mm</p>
<p>SA 16566</p> <p>FILTRE A AIR AIR FILTER LUFTFILTER</p>  <p>H : 182 / 180 mm Ø : 90 mm ø : 62 mm</p>	<p>RT 18</p> <p>FILTRE A CARBURANT FUEL FILTER TREIBSTOFF-FILTER</p>  <p>H : 143 / 62 mm Ø : 38 / 31 mm ø : 8 / 6 mm</p>	<p>SA 11916</p> <p>FILTRE A AIR AIR FILTER LUFTFILTER</p>  <p>H : 256 / 248 mm Ø : 81 / 65 mm ø : 54 / 17 mm</p>
<p>SN 70324</p> <p>FILTRE A GASOIL FUEL FILTER KRAFTSTOFF-FILTER</p>  <p>H : 112 / 71 mm Ø : 87 / 79 mm</p> <p>5L_BOL/GLASS BOWL :MO 3254</p>	<p>SA 10021</p> <p>FILTRE A AIR AIR FILTER LUFTFILTER</p>  <p>H : 263 / 254 mm Ø : 146 / 104 mm ø : 63 / 7 mm</p>	<p>SA 12256</p> <p>FILTRE A AIR AIR FILTER LUFTFILTER</p>  <p>H : 72.5 mm Ø : 142 / 98 mm ø : 94 / 50 / 6 mm</p> <p>PREFILTER/VORFILTER: SA 22157</p>
<p>SO 10144</p> <p>FILTRE A HUILE OIL FILTER OELFILTER</p>  <p>H : 53 / 51 mm Ø : 70 / 68 mm ø : 3/4"-16UNF</p>	<p>SA 10126</p> <p>FILTRE A AIR AIR FILTER LUFTFILTER</p>  <p>H : 92 / 85 mm Ø : 244 / 163 mm ø : 140 / 60 mm</p>	<p>SA 14452 K</p> <p>FILTRE A AIR AIR FILTER LUFTFILTER</p>  <p>H : 186 / 179 mm Ø : 124 / 110 / 82 mm ø : 45 / 11 mm</p>















GOLF - ESPACES VERTS | PARKS & GOLFS | MOTOR - GARTENGERÄTE

NEUSON	NEUSON	NEUSON
<p>SA 16059</p> <p>FILTRE A AIR AIR FILTER LUFTFILTER</p> <p>H : 312 / 305 mm Ø : 126 mm ø : 83 mm</p> 	<p>SA 16302</p> <p>FILTRE A AIR AIR FILTER LUFTFILTER</p> <p>H : 338 mm Ø : 93 / 88 mm</p> 	<p>SA 17105</p> <p>FILTRE A AIR AIR FILTER LUFTFILTER</p> <p>H : 306 / 285 mm Ø : 64 / 58 mm ø : 54 mm</p> 
<p>SA 16074</p> <p>FILTRE A AIR AIR FILTER LUFTFILTER</p> <p>H : 274 / 267 mm Ø : 105 mm ø : 62.5 mm</p> 	<p>SA 16448</p> <p>FILTRE A AIR AIR FILTER LUFTFILTER</p> <p>H : 181 / 177 mm Ø : 250 / 148 mm ø : 220 / 120 mm</p> 	<p>SA 17334</p> <p>FILTRE A AIR AIR FILTER LUFTFILTER</p> <p>H : 179 mm Ø : 92 mm ø : 59 mm</p> 
<p>SA 16080</p> <p>FILTRE A AIR AIR FILTER LUFTFILTER</p> <p>H : 300 mm Ø : 83 / 77 mm</p> 	<p>SA 16449</p> <p>FILTRE A AIR AIR FILTER LUFTFILTER</p> <p>H : 70 / 39 mm Ø : 209 / 196 mm ø : 108 mm</p> 	<p>SA 17335</p> <p>FILTRE A AIR AIR FILTER LUFTFILTER</p> <p>H : 183 mm Ø : 55 mm ø : 43 mm</p> 
<p>SA 16190</p> <p>FILTRE A AIR AIR FILTER LUFTFILTER</p> <p>H : 262 mm Ø : 58 / 55 mm</p> 	<p>SA 16578</p> <p>FILTRE A AIR AIR FILTER LUFTFILTER</p> <p>H : 300 / 290 mm Ø : 104 mm ø : 62 mm</p> 	<p>SN 001</p> <p>FILTRE A GASOIL FUEL FILTER KRAFTSTOFF-FILTER</p> <p>H : 72 mm Ø : 87 / 84 mm ø : 19 mm</p> 
<p>SA 16298</p> <p>FILTRE A AIR AIR FILTER LUFTFILTER</p> <p>H : 285 mm Ø : 60 / 58 mm</p> 	<p>SA 16580</p> <p>FILTRE A AIR AIR FILTER LUFTFILTER</p> <p>H : 352 / 342 mm Ø : 161 mm ø : 93 mm</p> 	<p>SN 20046</p> <p>FILTRE A GASOIL FUEL FILTER KRAFTSTOFF-FILTER</p> <p>H : 89 mm Ø : 50 mm ø : 20 mm</p> 
<p>SA 16300</p> <p>FILTRE A AIR AIR FILTER LUFTFILTER</p> <p>H : 314 mm Ø : 83 / 77 mm</p> 	<p>SA 17104</p> <p>FILTRE A AIR AIR FILTER LUFTFILTER</p> <p>H : 320 / 287 mm Ø : 125 mm ø : 78 mm</p> 	<p>SN 21581</p> <p>FILTRE A GASOIL FUEL FILTER KRAFTSTOFF-FILTER</p> <p>H : 50.5 / 47.5 mm Ø : 35 mm ø : 11.2 mm</p> 

GOLF - ESPACES VERTS | PARKS & GOLFS | MOTOR - GARTENGERÄTE



















<p>NEUSON</p> <p>SN 21586</p> <p>FILTRE A GASOIL FUEL FILTER KRAFTSTOFF-FILTER</p>  <p>H : 71 / 68 mm Ø : 35 mm ø : 11.2 mm</p>	<p>NEUSON</p> <p>SN 25027</p> <p>FILTRE A GASOIL FUEL FILTER KRAFTSTOFF-FILTER</p>  <p>H : 82 / 81 mm Ø : 93 / 90 mm ø : M20X1,5</p>	<p>NEUSON</p> <p>SN 70110</p> <p>FILTRE A GASOIL FUEL FILTER KRAFTSTOFF-FILTER</p>  <p>H : 155 / 110 mm Ø : 84 / 79 mm</p> <p>5µL_BOL/GLASS BOWL :MO 3254</p>
<p>SN 21589</p> <p>FILTRE A GASOIL FUEL FILTER KRAFTSTOFF-FILTER</p>  <p>H : 85 mm Ø : 29 mm ø : 13.2 mm</p>	<p>SN 25028</p> <p>FILTRE A GASOIL FUEL FILTER KRAFTSTOFF-FILTER</p>  <p>H : 118 / 60 mm Ø : 53 / 20 mm ø : 20.1 / 16 mm</p>	<p>SN 70343</p> <p>FILTRE A GASOIL FUEL FILTER KRAFTSTOFF-FILTER</p>  <p>H : 162 / 144 mm Ø : 79 / 77 mm ø : M20X1,5</p>
<p>SN 21590</p> <p>FILTRE A GASOIL FUEL FILTER KRAFTSTOFF-FILTER</p>  <p>H : 89 / 86 mm Ø : 35 mm ø : 11.2 mm</p> <p>ELEMENT POUR/FOR/FÜR MO 1500</p>	<p>SN 25106</p> <p>FILTRE A GASOIL FUEL FILTER KRAFTSTOFF-FILTER</p>  <p>H : 78 / 76 mm Ø : 77.5 / 76 mm ø : M20X1,5</p>	<p>SN 70344</p> <p>FILTRE A GASOIL FUEL FILTER KRAFTSTOFF-FILTER</p>  <p>H : 106.5 / 93 mm Ø : 77.5 / 75 mm ø : M20X1,5</p>
<p>SN 21595</p> <p>FILTRE A GASOIL FUEL FILTER KRAFTSTOFF-FILTER</p>  <p>H : 198 / 148 mm Ø : 40 / 10.5 mm ø : 8 / M6X1</p>	<p>SN 327</p> <p>FILTRE A GASOIL FUEL FILTER KRAFTSTOFF-FILTER</p>  <p>H : 157 / 139 mm Ø : 85 / 81 mm ø : M16X1,5</p>	<p>SN 70378</p> <p>FILTRE A GASOIL FUEL FILTER KRAFTSTOFF-FILTER</p>  <p>H : 144 / 142 mm Ø : 97 / 93 mm ø : M18X1,5</p>
<p>SN 21600</p> <p>FILTRE A GASOIL FUEL FILTER KRAFTSTOFF-FILTER</p>  <p>H : 61 / 60 mm Ø : 73 mm ø : 13 / 13 mm</p>	<p>SN 40678</p> <p>FILTRE A GASOIL FUEL FILTER KRAFTSTOFF-FILTER</p>  <p>H : 155 / 147 mm Ø : 82 / 69 mm ø : X</p>	<p>SO 053</p> <p>FILTRE A HUILE OIL FILTER OELFILTER</p>  <p>H : 144 / 142 mm Ø : 93 / 91 mm ø : 3/4"-16UNF</p>
<p>SN 24632</p> <p>FILTRE A GASOIL FUEL FILTER KRAFTSTOFF-FILTER</p>  <p>H : 105 / 58 mm Ø : 59 / 49 mm ø : 6.5 / 0 mm</p>	<p>SN 556</p> <p>FILTRE A GASOIL FUEL FILTER KRAFTSTOFF-FILTER</p>  <p>H : 78 / 76 mm Ø : 78 / 75 mm ø : M16X1,5</p>	<p>SO 10106</p> <p>FILTRE A HUILE OIL FILTER OELFILTER</p>  <p>H : 95 / 93 mm Ø : 95 / 93 mm ø : M27X2</p>

GOLF - ESPACES VERTS | PARKS & GOLFS | MOTOR - GARTENGERÄTE

NEUSON	NEUSON	OLEOMAC
<p>SO 11019</p> <p>FILTRE A HUILE OIL FILTER OELFILTER</p> <p>H : 103 / 101 mm Ø : 98 / 95.5 mm ø : 3/4"-16UNF</p> 	<p>SO 6117</p> <p>FILTRE A HUILE OIL FILTER OELFILTER</p> <p>H : 102 / 100 mm Ø : 84 / 81.5 mm ø : M20X1,5</p> 	<p>SA 12095</p> <p>FILTRE A AIR AIR FILTER LUFTFILTER</p> <p>H : 81.5 mm Ø : 153 mm</p> <p>PREFILTER OF/VORFILTER ZU: SA 12091</p> 
<p>SO 11020</p> <p>FILTRE A HUILE OIL FILTER OELFILTER</p> <p>H : 115 / 113.5 mm Ø : 93 / 93 mm ø : 1"-12UNF</p> 	<p>T 600</p> <p>FILTRE A HUILE OIL FILTER OELFILTER</p> <p>H : 67 / 65 mm Ø : 71 / 68 mm ø : M20X1,5</p> 	<p>SA 12168</p> <p>FILTRE A AIR AIR FILTER LUFTFILTER</p> <p>H : 54 / 48 mm Ø : 117 mm ø : 52 / 52 mm</p> 
<p>SO 434</p> <p>FILTRE A HUILE OIL FILTER OELFILTER</p> <p>H : 98 / 96 mm Ø : 78 / 76 mm ø : 3/4"-16UNF</p> 	<p>T 8206</p> <p>FILTRE A HUILE OIL FILTER OELFILTER</p> <p>H : 122 / 120 mm Ø : 83 / 80 mm ø : M20X1,5</p> 	<p>SA 12180</p> <p>FILTRE A AIR AIR FILTER LUFTFILTER</p> <p>H : 21 mm L : 125 mm I : 112 mm</p> 
<p>SO 6001</p> <p>FILTRE A HUILE OIL FILTER OELFILTER</p> <p>H : 86 / 84 mm Ø : 97 / 95 mm ø : 3/4"-16UNF</p> 	<p>T 8307</p> <p>FILTRE A HUILE OIL FILTER OELFILTER</p> <p>H : 88 / 86 mm Ø : 71.5 / 68 mm ø : M20X1,5</p> 	<p>SA 12295</p> <p>FILTRE A AIR AIR FILTER LUFTFILTER</p> <p>H : 11 mm L : 60 mm I : 48 mm</p> 
<p>SO 6099</p> <p>FILTRE A HUILE OIL FILTER OELFILTER</p> <p>H : 77 / 75 mm Ø : 70 / 66 mm ø : M20X1,5</p> 	<p>OLEOMAC</p> <p>SA 12091</p> <p>FILTRE A AIR AIR FILTER LUFTFILTER</p> <p>H : 82 mm Ø : 98 mm ø : 60 / 60 mm</p> 	<p>SA 12296</p> <p>FILTRE A AIR AIR FILTER LUFTFILTER</p> <p>H : 28 mm L : 92 mm I : 66 mm</p> 
<p>SO 6105</p> <p>FILTRE A HUILE OIL FILTER OELFILTER</p> <p>H : 82 / 80 mm Ø : 82 / 80 mm ø : M20X1,5</p> 	<p>SA 12092</p> <p>FILTRE A AIR AIR FILTER LUFTFILTER</p> <p>H : 66 mm Ø : 58 / 54 mm ø : 47 / 12 mm</p> <p>INTÉRIEUR DE/INNER OF/INNENFILTER ZU: SA 12091</p> 	<p>SA 12297</p> <p>FILTRE A AIR AIR FILTER LUFTFILTER</p> <p>H : 10 mm L : 50 mm I : 50 mm</p> 

OLEOMAC	ONAN	ONAN
<p>SA 12461</p> <p>FILTRE A AIR AIR FILTER LUFTFILTER</p>  <p>H : 24 mm L : 78 mm l : 66 mm</p>	<p>SA 10240</p> <p>FILTRE A AIR AIR FILTER LUFTFILTER</p>  <p>H : 76 / 75 mm Ø : 160 mm ø : 126 / 126 mm</p>	<p>SA 11608 K</p> <p>FILTRE A AIR AIR FILTER LUFTFILTER</p>  <p>H : 184 / 179 mm Ø : 106 / 83 mm ø : 45 / 11 mm</p>
<p>SA 12814</p> <p>FILTRE A AIR AIR FILTER LUFTFILTER</p>  <p>H : 37 / 32 mm L : 92 / 80 mm l : 33 mm</p>	<p>SA 10385 K</p> <p>FILTRE A AIR AIR FILTER LUFTFILTER</p>  <p>H : 265 / 256 mm Ø : 126 / 104 mm ø : 64 / 16 mm</p>	<p>SA 11619</p> <p>FILTRE A AIR AIR FILTER LUFTFILTER</p>  <p>H : 53 / 53 mm Ø : 202 mm ø : 166 / 166 mm</p> <p>PREFILTER/VORFILTER: SA 22187/SA 22359</p>
<p>SA 12816</p> <p>FILTRE A AIR AIR FILTER LUFTFILTER</p>  <p>H : 22 mm L : 169 mm l : 127 mm</p>	<p>SA 10387 K</p> <p>FILTRE A AIR AIR FILTER LUFTFILTER</p>  <p>H : 289 / 284 mm Ø : 157 / 133 mm ø : 66.5 / 17 mm</p>	<p>SA 11773 K</p> <p>FILTRE A AIR AIR FILTER LUFTFILTER</p>  <p>H : 363 / 356.5 mm Ø : 129 / 103.5 mm ø : 63 / 16 mm</p>
<p>ONAN</p> <p>FT 6238</p> <p>FILTRE A GASOIL FUEL FILTER KRAFTSTOFF-FILTER</p>  <p>H : 80 mm Ø : 83 / 80 mm ø : 3/4"-16UNF</p>	<p>SA 10793</p> <p>FILTRE A AIR AIR FILTER LUFTFILTER</p>  <p>H : 50 / 50 mm Ø : 152 mm ø : 118 / 118 mm</p> <p>PREFILTER/VORFILTER: SA 20793</p>	<p>SA 11819</p> <p>FILTRE A AIR AIR FILTER LUFTFILTER</p>  <p>H : 142 / 132 mm L : 380 mm l : 380 mm</p> <p>PREFILTER/VORFILTER: SA 21819</p>
<p>RT 2</p> <p>FILTRE A CARBURANT FUEL FILTER TREIBSTOFF-FILTER</p>  <p>H : 100 / 45 mm Ø : 36 / 31 mm ø : 8 / 6 mm</p>	<p>SA 11123</p> <p>FILTRE A AIR AIR FILTER LUFTFILTER</p>  <p>H : 40 mm L : 178 mm l : 90 mm</p> <p>PREFILTER/VORFILTER: SA 21123</p>	<p>SA 11932</p> <p>FILTRE A AIR AIR FILTER LUFTFILTER</p>  <p>H : 76.5 mm Ø : 152 mm ø : 118 / 118 mm</p> <p>PREFILTER/VORFILTER: SA 21932</p>
<p>SA 10207</p> <p>FILTRE A AIR AIR FILTER LUFTFILTER</p>  <p>H : 93 / 92 mm Ø : 238 mm ø : 175 / 175 mm</p>	<p>SA 11601</p> <p>FILTRE A AIR AIR FILTER LUFTFILTER</p>  <p>H : 60 / 59 mm Ø : 111 mm ø : 76 / 76 mm</p> <p>PREFILTER/VORFILTER: SA 21601</p>	<p>SA 12027</p> <p>FILTRE A AIR AIR FILTER LUFTFILTER</p>  <p>H : 69 / 55 mm</p>

GOLF - ESPACES VERTS | PARKS & GOLFS | MOTOR - GARTENGERÄTE















<p>ONAN</p> <p>SA 12089</p> <p>FILTRE A AIR AIR FILTER LUFTFILTER</p> <p>H : 101 mm Ø : 205 mm ø : 164 / 164 mm</p> 	<p>ONAN</p> <p>SA 12436</p> <p>FILTRE A AIR AIR FILTER LUFTFILTER</p> <p>H : 55 mm Ø : 196 / 115 mm ø : 166 / 85 mm</p> 	<p>ONAN</p> <p>SA 21932</p> <p>FILTRE A AIR AIR FILTER LUFTFILTER</p> <p>H : 80 mm Ø : 235 mm</p>  <p>PREFILTER OF/VORFILTER ZU: SA 11932</p>
<p>SA 12244</p> <p>FILTRE A AIR AIR FILTER LUFTFILTER</p> <p>H : 101 mm Ø : 307 mm</p> 	<p>SA 12467</p> <p>FILTRE A AIR AIR FILTER LUFTFILTER</p> <p>H : 94 mm Ø : 102 / 54 mm ø : 78 / 30 mm</p> 	<p>SA 22359</p> <p>FILTRE A AIR AIR FILTER LUFTFILTER</p> <p>H : 55 mm Ø : 265 mm</p>  <p>PREFILTER OF/VORFILTER ZU: SA 12217/SA 42359 SA 46176/SA 11619</p>
<p>SA 12264</p> <p>FILTRE A AIR AIR FILTER LUFTFILTER</p> <p>H : 63 / 61 mm Ø : 200 mm ø : 141 / 7 mm</p> 	<p>SA 16056</p> <p>FILTRE A AIR AIR FILTER LUFTFILTER</p> <p>H : 186 / 178 mm Ø : 90 mm ø : 46 mm</p> 	<p>SA 22467</p> <p>FILTRE A AIR AIR FILTER LUFTFILTER</p> <p>H : 92 mm Ø : 124 mm</p> 
<p>SA 12306</p> <p>FILTRE A AIR AIR FILTER LUFTFILTER</p> <p>H : 107 / 104 mm Ø : 85 mm ø : 55 / 55 mm</p> 	<p>SA 16069</p> <p>FILTRE A AIR AIR FILTER LUFTFILTER</p> <p>H : 314 / 308 mm Ø : 126 mm ø : 84 mm</p> 	<p>SAB 085001</p> <p>FILTRE A AIR AIR FILTER LUFTFILTER</p> <p>H : 314 / 279 mm Ø : 217 mm ø : 77 mm</p> 
<p>SA 12344</p> <p>FILTRE A AIR AIR FILTER LUFTFILTER</p> <p>H : 76 / 74 mm Ø : 170 / 101 mm ø : 135 / 66 mm</p> 	<p>SA 16579</p> <p>FILTRE A AIR AIR FILTER LUFTFILTER</p> <p>H : 327 / 322 mm Ø : 138 mm ø : 83 mm</p> 	<p>SAC 045001</p> <p>FILTRE A AIR AIR FILTER LUFTFILTER</p> <p>H : 149 / 114 mm Ø : 116 mm ø : 40 mm</p> 
<p>SA 12427</p> <p>FILTRE A AIR AIR FILTER LUFTFILTER</p> <p>H : 104 / 101 mm Ø : 168 / 110 mm ø : 133 / 75 mm</p> 	<p>SA 16580</p> <p>FILTRE A AIR AIR FILTER LUFTFILTER</p> <p>H : 352 / 342 mm Ø : 161 mm ø : 93 mm</p> 	<p>SAC 055003</p> <p>FILTRE A AIR AIR FILTER LUFTFILTER</p> <p>H : 136 / 102 mm Ø : 141 mm ø : 46 mm</p> 



















<p>ONAN</p> <p>SAC 085001</p> <p>FILTRE A AIR AIR FILTER LUFTFILTER</p> <p>H : 137 / 102 mm Ø : 218 mm ø : 65 mm</p> 	<p>ONAN</p> <p>SN 158</p> <p>FILTRE A GASOIL FUEL FILTER KRAFTSTOFF-FILTER</p> <p>H : 84 / 82 mm Ø : 71 mm ø : 21 / 21 mm</p> 	<p>ONAN</p> <p>SN 5032</p> <p>FILTRE A GASOIL FUEL FILTER KRAFTSTOFF-FILTER</p> <p>H : 122 / 120 mm Ø : 88 / 78 mm ø : 7/16"-20UNF</p> 
<p>SAC 085002</p> <p>FILTRE A AIR AIR FILTER LUFTFILTER</p> <p>H : 204 / 170 mm Ø : 216 mm ø : 65 mm</p> 	<p>SN 203</p> <p>FILTRE A GASOIL FUEL FILTER KRAFTSTOFF-FILTER</p> <p>H : 84 / 80 mm Ø : 126 / 94 mm ø : 7 mm</p> 	<p>SN 5045</p> <p>FILTRE A GASOIL FUEL FILTER KRAFTSTOFF-FILTER</p> <p>H : 82.5 / 80 mm Ø : 130 / 94 mm ø : 7 mm</p> 
<p>SN 001</p> <p>FILTRE A GASOIL FUEL FILTER KRAFTSTOFF-FILTER</p> <p>H : 72 mm Ø : 87 / 84 mm ø : 19 mm</p> 	<p>SN 25135</p> <p>FILTRE A GASOIL FUEL FILTER KRAFTSTOFF-FILTER</p> <p>H : 116 mm Ø : 85 / 81 mm ø : 3/4"-16UNF</p> 	<p>SN 5066</p> <p>FILTRE A GASOIL FUEL FILTER KRAFTSTOFF-FILTER</p> <p>H : 101 / 57 mm Ø : 49 / 44 mm ø : 8 / 8 mm</p> 
<p>SN 039</p> <p>FILTRE A GASOIL FUEL FILTER KRAFTSTOFF-FILTER</p> <p>H : 122 / 120 mm Ø : 81 / 78 mm ø : M16X1,5</p> 	<p>SN 40580</p> <p>FILTRE A GASOIL FUEL FILTER KRAFTSTOFF-FILTER</p> <p>H : 95 / 81 mm Ø : 78 / 76 mm ø : M16X1,5 / M8X1,25</p> 	<p>SN 70270</p> <p>FILTRE A GASOIL FUEL FILTER KRAFTSTOFF-FILTER</p> <p>H : 154 / 110 mm Ø : 85 / 79 mm</p> <p>10µ_BOL/GLASS BOWL :MO 3254</p> 
<p>SN 109</p> <p>FILTRE A GASOIL FUEL FILTER KRAFTSTOFF-FILTER</p> <p>H : 93.5 / 87.5 mm Ø : 76 mm ø : 26 / 26 mm</p> 	<p>SN 40583</p> <p>FILTRE A GASOIL FUEL FILTER KRAFTSTOFF-FILTER</p> <p>H : 193 / 173 mm Ø : 94 / 94 mm ø : 13/16"-18UN</p> 	<p>SO 014</p> <p>FILTRE A HUILE OIL FILTER OELFILTER</p> <p>H : 137 / 135 mm Ø : 97 / 94 mm ø : 13/16"-16UN</p> 
<p>SN 1251</p> <p>FILTRE A GASOIL FUEL FILTER KRAFTSTOFF-FILTER</p> <p>H : 129 / 110 mm Ø : 77 / 77 mm ø : M16X1,5</p> 	<p>SN 5006</p> <p>FILTRE A GASOIL FUEL FILTER KRAFTSTOFF-FILTER</p> <p>H : 96 / 57 mm Ø : 49 / 44 mm ø : 10 / 10 mm</p> 	<p>SO 061</p> <p>FILTRE A HUILE OIL FILTER OELFILTER</p> <p>H : 123 / 121 mm Ø : 78 / 76 mm ø : 3/4"-16UNF</p> 

GOLF - ESPACES VERTS | PARKS & GOLFS | MOTOR - GARTENGERÄTE

<p>ONAN</p> <p>SO 115</p> <p>FILTRE A HUILE OIL FILTER OELFILTER</p> <p>H : 145 / 143 mm Ø : 95 / 93 mm ø : 1"-12UNF</p> 	<p>ONAN</p> <p>SO 3376</p> <p>FILTRE A HUILE OIL FILTER OELFILTER</p> <p>H : 97 / 95 mm Ø : 95 / 93 mm ø : 3/4"-16UNF</p> 	<p>ONAN</p> <p>SO 7106</p> <p>FILTRE A HUILE OIL FILTER OELFILTER</p> <p>H : 125 / 120 mm Ø : 109 mm ø : 14 / 14 mm</p> 
<p>SO 128</p> <p>FILTRE A HUILE OIL FILTER OELFILTER</p> <p>H : 91 / 88.5 mm Ø : 79 / 76 mm ø : 3/4"-16UNF</p> 	<p>SO 574</p> <p>FILTRE A HUILE OIL FILTER OELFILTER</p> <p>H : 107 mm Ø : 95 mm ø : 14 / 14 mm</p> 	<p>T 1636</p> <p>FILTRE A HUILE OIL FILTER OELFILTER</p> <p>H : 73 / 71 mm Ø : 69 / 65 mm ø : 3/4"-16UNF</p> 
<p>SO 215</p> <p>FILTRE A HUILE OIL FILTER OELFILTER</p> <p>H : 115 / 113 mm Ø : 98 / 95 mm ø : 3/4"-16UNF</p> 	<p>SO 580</p> <p>FILTRE A HUILE OIL FILTER OELFILTER</p> <p>H : 150 / 148 mm Ø : 95 / 93 mm ø : 3/4"-16UNF</p> 	<p>T 1637</p> <p>FILTRE A HUILE OIL FILTER OELFILTER</p> <p>H : 82 / 80 mm Ø : 77 / 75 mm ø : 3/4"-16UNF</p> 
<p>SO 311</p> <p>FILTRE A HUILE OIL FILTER OELFILTER</p> <p>H : 96 / 94 mm Ø : 95 / 93 mm ø : 3/4"-16UNF</p> 	<p>SO 6067</p> <p>FILTRE A HUILE OIL FILTER OELFILTER</p> <p>H : 67 / 66 mm Ø : 83 / 80 mm ø : M20X1,5</p> 	<p>T 8204</p> <p>FILTRE A HUILE OIL FILTER OELFILTER</p> <p>H : 102 / 100 mm Ø : 83 / 80 mm ø : M20X1,5</p> 
<p>SO 3335</p> <p>FILTRE A HUILE OIL FILTER OELFILTER</p> <p>H : 88 / 86 mm Ø : 78 / 76 mm ø : 3/4"-16UNF</p> 	<p>SO 6099</p> <p>FILTRE A HUILE OIL FILTER OELFILTER</p> <p>H : 77 / 75 mm Ø : 70 / 66 mm ø : M20X1,5</p> 	<p>T 8304</p> <p>FILTRE A HUILE OIL FILTER OELFILTER</p> <p>H : 83 / 81 mm Ø : 83 / 80 mm ø : M20X1,5</p> 
<p>SO 3339</p> <p>FILTRE A HUILE OIL FILTER OELFILTER</p> <p>H : 120 / 118 mm Ø : 79 / 76 mm ø : 3/4"-16UNF</p> 	<p>SO 6105</p> <p>FILTRE A HUILE OIL FILTER OELFILTER</p> <p>H : 82 / 80 mm Ø : 82 / 80 mm ø : M20X1,5</p> 	<p>PARTNER</p> <p>BE 4013</p> <p>FILTRE A ESSENCE PETROL FILTER BENZINFILTER</p> <p>H : 37 / 28 mm Ø : 21 / 18 mm ø : 6 mm</p> 



















GOLF - ESPACES VERTS | PARKS & GOLFS | MOTOR - GARTENGERÄTE



















PARTNER	PARTNER	PARTNER
<p>SA 11111</p> <p>FILTRE A AIR AIR FILTER LUFTFILTER</p>  <p>H : 46 / 41 mm Ø : 98 mm ø : 60 / 60 mm</p>	<p>SA 12024</p> <p>FILTRE A AIR AIR FILTER LUFTFILTER</p>  <p>H : 60 mm Ø : 40 / 12 mm ø : 32 mm</p>	<p>SA 12365</p> <p>FILTRE A AIR AIR FILTER LUFTFILTER</p>  <p>H : 35 mm L : 126 mm I : 115 mm</p> <p>PREFILTER/VORFILTER: SA 22365</p>
<p>SA 11802</p> <p>FILTRE A AIR AIR FILTER LUFTFILTER</p>  <p>H : 65 / 62 mm Ø : 147 mm ø : 106 / 106 mm</p> <p>PREFILTER/VORFILTER: SA 20303</p>	<p>SA 12046</p> <p>FILTRE A AIR AIR FILTER LUFTFILTER</p>  <p>H : 18 / 15 mm L : 121 mm I : 72 mm</p>	<p>SA 12423</p> <p>FILTRE A AIR AIR FILTER LUFTFILTER</p>  <p>H : 64 mm L : 124 mm I : 115 mm</p>
<p>SA 12020</p> <p>FILTRE A AIR AIR FILTER LUFTFILTER</p>  <p>H : 53.5 mm Ø : 120 / 87 mm ø : 74 / 41 mm</p> <p>PREFILTER /VORFILTER : SA 12021</p>	<p>SA 12127</p> <p>FILTRE A AIR AIR FILTER LUFTFILTER</p>  <p>H : 68 / 66 mm Ø : 151 / 105 mm ø : 101 / 54 mm</p> <p>PREFILTER/VORFILTER: SA 22127/SA 23127</p>	<p>SA 12437</p> <p>FILTRE A AIR AIR FILTER LUFTFILTER</p>  <p>H : 104 / 83.5 mm Ø : 143 / 103 mm ø : 67 / 56 mm</p>
<p>SA 12021</p> <p>FILTRE A AIR AIR FILTER LUFTFILTER</p>  <p>H : 18 mm L : 205 mm I : 130 / 114 mm</p> <p>PREFILTER OF/VORFILTER ZU: SA 12020</p>	<p>SA 12247</p> <p>FILTRE A AIR AIR FILTER LUFTFILTER</p>  <p>H : 65 mm Ø : 142 / 110 mm ø : 95 / 63 mm</p> <p>PREFILTER/VORFILTER: SA 22247</p>	<p>SA 20303</p> <p>FILTRE A AIR AIR FILTER LUFTFILTER</p>  <p>H : 54 mm Ø : 182 mm</p> <p>PREFILTER OF/VORFILTER ZU: SA 12303/SA 11802</p>
<p>SA 12022</p> <p>FILTRE A AIR AIR FILTER LUFTFILTER</p>  <p>H : 52 mm Ø : 155 mm ø : 108 mm</p>	<p>SA 12276</p> <p>FILTRE A AIR AIR FILTER LUFTFILTER</p>  <p>H : 17 mm L : 200 / 188 mm I : 136 mm</p>	<p>SA 22127</p> <p>FILTRE A AIR AIR FILTER LUFTFILTER</p>  <p>H : 20 mm L : 268 mm I : 130 / 105 mm</p> <p>PREFILTER OF/VORFILTER ZU: SA 12127</p>
<p>SA 12023</p> <p>FILTRE A AIR AIR FILTER LUFTFILTER</p>  <p>H : 55 mm Ø : 255 mm</p>	<p>SA 12285</p> <p>FILTRE A AIR AIR FILTER LUFTFILTER</p>  <p>H : 67 / 66 mm Ø : 155 / 105 mm ø : 10 mm</p>	<p>SA 22247</p> <p>FILTRE A AIR AIR FILTER LUFTFILTER</p>  <p>H : 18 mm L : 203 mm I : 153 mm</p> <p>PREFILTER OF/VORFILTER ZU: SA 12247</p>

















PARTNER	PERKINS	PERKINS
<p>SA 22365</p> <p>FILTRE A AIR AIR FILTER LUFTFILTER</p>  <p>H : 7 mm L : 108 mm l : 101 mm</p> <p>PREFILTER OF/VORFILTER ZU: SA 12365</p>	<p>FT 8813</p> <p>FILTRE A GASOIL FUEL FILTER KRAFTSTOFF-FILTER</p>  <p>H : 103 / 101 mm Ø : 94 / 90 mm ø : M20X1,5</p>	<p>SA 16056</p> <p>FILTRE A AIR AIR FILTER LUFTFILTER</p>  <p>H : 186 / 178 mm Ø : 90 mm ø : 46 mm</p>
<p>SA 23127</p> <p>FILTRE A AIR AIR FILTER LUFTFILTER</p>  <p>H : 19 mm L : 260 mm l : 165 mm</p> <p>PREFILTER OF/VORFILTER ZU: SA 12127</p>	<p>SA 10385 K</p> <p>FILTRE A AIR AIR FILTER LUFTFILTER</p>  <p>H : 265 / 256 mm Ø : 126 / 104 mm ø : 64 / 16 mm</p>	<p>SA 16265</p> <p>FILTRE A AIR AIR FILTER LUFTFILTER</p>  <p>H : 381 / 375 mm Ø : 105 mm ø : 87 mm</p>
PASQUALI		
<p>SN 555</p> <p>FILTRE A GASOIL FUEL FILTER KRAFTSTOFF-FILTER</p>  <p>H : 78 / 76 mm Ø : 77.5 / 75 mm ø : M16X1,5</p>	<p>SA 10387 K</p> <p>FILTRE A AIR AIR FILTER LUFTFILTER</p>  <p>H : 289 / 284 mm Ø : 157 / 133 mm ø : 66.5 / 17 mm</p>	<p>SA 16298</p> <p>FILTRE A AIR AIR FILTER LUFTFILTER</p>  <p>H : 285 mm Ø : 60 / 58 mm</p>
<p>SN 978</p> <p>FILTRE A GASOIL FUEL FILTER KRAFTSTOFF-FILTER</p>  <p>H : 53 mm Ø : 51 mm ø : 14.5 / 9 mm</p>	<p>SA 11155</p> <p>FILTRE A AIR AIR FILTER LUFTFILTER</p>  <p>H : 153 / 148 mm Ø : 126 / 103 mm ø : 63 / 17 mm</p>	<p>SA 16300</p> <p>FILTRE A AIR AIR FILTER LUFTFILTER</p>  <p>H : 314 mm Ø : 83 / 77 mm</p>
PERKINS		
<p>FT 1907</p> <p>FILTRE A GASOIL FUEL FILTER KRAFTSTOFF-FILTER</p>  <p>H : 101 mm Ø : 83 / 80 mm ø : 3/4"-16UNF</p>	<p>SA 11608 K</p> <p>FILTRE A AIR AIR FILTER LUFTFILTER</p>  <p>H : 184 / 179 mm Ø : 106 / 83 mm ø : 45 / 11 mm</p>	<p>SA 16302</p> <p>FILTRE A AIR AIR FILTER LUFTFILTER</p>  <p>H : 338 mm Ø : 93 / 88 mm</p>
<p>FT 6238</p> <p>FILTRE A GASOIL FUEL FILTER KRAFTSTOFF-FILTER</p>  <p>H : 80 mm Ø : 83 / 80 mm ø : 3/4"-16UNF</p>	<p>SA 12875</p> <p>FILTRE A AIR AIR FILTER LUFTFILTER</p>  <p>H : 222 mm Ø : 54 mm ø : 45 / 7 mm</p>	<p>SA 16350</p> <p>FILTRE A AIR AIR FILTER LUFTFILTER</p>  <p>H : 272 / 256 mm Ø : 106 mm ø : 64 mm</p>















PERKINS	PERKINS	PERKINS
<p>SA 16578</p> <p>FILTRE A AIR AIR FILTER LUFTFILTER</p> <p>H : 300 / 290 mm Ø : 104 mm ø : 62 mm</p> 	<p>SN 001</p> <p>FILTRE A GASOIL FUEL FILTER KRAFTSTOFF-FILTER</p> <p>H : 72 mm Ø : 87 / 84 mm ø : 19 mm</p> 	<p>SN 30024</p> <p>FILTRE A GASOIL FUEL FILTER KRAFTSTOFF-FILTER</p> <p>H : 267 mm Ø : 124 mm ø : 53.5 mm</p> 
<p>SA 16579</p> <p>FILTRE A AIR AIR FILTER LUFTFILTER</p> <p>H : 327 / 322 mm Ø : 138 mm ø : 83 mm</p> 	<p>SN 20004</p> <p>FILTRE A GASOIL FUEL FILTER KRAFTSTOFF-FILTER</p> <p>H : 77 / 58 mm Ø : 49.5 / 45 mm ø : 8 / 8 mm</p> 	<p>SN 30025</p> <p>FILTRE A GASOIL FUEL FILTER KRAFTSTOFF-FILTER</p> <p>H : 74.5 / 72.5 mm Ø : 88 / 84 mm ø : 38 / 19 mm</p> 
<p>SA 16580</p> <p>FILTRE A AIR AIR FILTER LUFTFILTER</p> <p>H : 352 / 342 mm Ø : 161 mm ø : 93 mm</p> 	<p>SN 21581</p> <p>FILTRE A GASOIL FUEL FILTER KRAFTSTOFF-FILTER</p> <p>H : 50.5 / 47.5 mm Ø : 35 mm ø : 11.2 mm</p> 	<p>SN 30026</p> <p>FILTRE A GASOIL FUEL FILTER KRAFTSTOFF-FILTER</p> <p>H : 115 mm Ø : 76 mm ø : 33 / 1"1/4-12UNF</p> 
<p>SA 17217</p> <p>FILTRE A AIR AIR FILTER LUFTFILTER</p> <p>H : 322 / 299 mm Ø : 147 mm ø : 77 mm</p> 	<p>SN 21587</p> <p>FILTRE A GASOIL FUEL FILTER KRAFTSTOFF-FILTER</p> <p>H : 70 / 67 mm Ø : 35 mm ø : 11.2 mm</p> <p>ELEMENT POUR/FOR/FÜR MO 1502</p> 	<p>SN 30035</p> <p>FILTRE A GASOIL FUEL FILTER KRAFTSTOFF-FILTER</p> <p>H : 42 mm Ø : 28 / 22 mm ø : 19 mm</p> 
<p>SA 18009</p> <p>FILTRE A AIR AIR FILTER LUFTFILTER</p> <p>H : 177 mm Ø : 83 mm ø : 44 / 8 mm</p> 	<p>SN 30017</p> <p>FILTRE A GASOIL FUEL FILTER KRAFTSTOFF-FILTER</p> <p>H : 158 mm Ø : 76 mm ø : 35 / 1"1/4-12UNF</p> 	<p>SN 30036</p> <p>FILTRE A GASOIL FUEL FILTER KRAFTSTOFF-FILTER</p> <p>H : 146 / 144 mm Ø : 86 mm ø : M12X1,5</p> 
<p>SAC 085002</p> <p>FILTRE A AIR AIR FILTER LUFTFILTER</p> <p>H : 204 / 170 mm Ø : 216 mm ø : 65 mm</p> 	<p>SN 30023</p> <p>FILTRE A GASOIL FUEL FILTER KRAFTSTOFF-FILTER</p> <p>H : 237 mm Ø : 115 mm ø : 55.5 mm</p> 	<p>SN 30040</p> <p>FILTRE A GASOIL FUEL FILTER KRAFTSTOFF-FILTER</p> <p>H : 166 / 164 mm Ø : 94 / 94 mm ø : M22X1,5 / 3"-4UNF</p> 



PERKINS	PERKINS	PERKINS
<p>SN 327</p> <p>FILTRE A GASOIL FUEL FILTER KRAFTSTOFF-FILTER</p> <p>H : 157 / 139 mm Ø : 85 / 81 mm ø : M16X1,5</p> 	<p>SN 70110</p> <p>FILTRE A GASOIL FUEL FILTER KRAFTSTOFF-FILTER</p> <p>H : 155 / 110 mm Ø : 84 / 79 mm</p> <p>5µ_BOL/GLASS BOWL :MO 3254</p> 	<p>SN 70440</p> <p>FILTRE A GASOIL FUEL FILTER KRAFTSTOFF-FILTER</p> <p>H : 146 / 142.5 mm Ø : 94 / 94 mm ø : M18X1,5</p> 
<p>SN 40678</p> <p>FILTRE A GASOIL FUEL FILTER KRAFTSTOFF-FILTER</p> <p>H : 155 / 147 mm Ø : 82 / 69 mm ø : X</p> 	<p>SN 70117</p> <p>FILTRE A GASOIL FUEL FILTER KRAFTSTOFF-FILTER</p> <p>H : 137 / 91.5 mm Ø : 84 / 79 mm</p> <p>30µ_BOL/GLASS BOWL :MO 3254</p> 	<p>SO 10106</p> <p>FILTRE A HUILE OIL FILTER OELFILTER</p> <p>H : 95 / 93 mm Ø : 95 / 93 mm ø : M27X2</p> 
<p>SN 40679</p> <p>FILTRE A GASOIL FUEL FILTER KRAFTSTOFF-FILTER</p> <p>H : 234 / 188 mm Ø : 82 / 67 mm ø : X</p> 	<p>SN 70151</p> <p>FILTRE A GASOIL FUEL FILTER KRAFTSTOFF-FILTER</p> <p>H : 138 / 91.5 mm Ø : 84 / 79 mm</p> <p>150µ_BOL/GLASS BOWL :MO 3254</p> 	<p>SO 11019</p> <p>FILTRE A HUILE OIL FILTER OELFILTER</p> <p>H : 103 / 101 mm Ø : 98 / 95.5 mm ø : 3/4"-16UNF</p> 
<p>SN 40712</p> <p>FILTRE A GASOIL FUEL FILTER KRAFTSTOFF-FILTER</p> <p>H : 200 / 153 mm Ø : 81.5 / 67 mm ø : X</p> 	<p>SN 70162</p> <p>FILTRE A GASOIL FUEL FILTER KRAFTSTOFF-FILTER</p> <p>H : 118 / 75 mm Ø : 84 / 79 mm</p> <p>5µ_BOL/GLASS BOWL :MO 3254</p> 	<p>SO 11040</p> <p>FILTRE A HUILE OIL FILTER OELFILTER</p> <p>H : 102 / 100 mm Ø : 78 / 76 mm ø : 3/4"-16UNF</p> 
<p>SN 40718</p> <p>FILTRE A GASOIL FUEL FILTER KRAFTSTOFF-FILTER</p> <p>H : 141 / 78 mm Ø : 55 / 55 mm ø : 13 / 9 mm</p> 	<p>SN 70258</p> <p>FILTRE A GASOIL FUEL FILTER KRAFTSTOFF-FILTER</p> <p>H : 156 / 110 mm Ø : 84 / 79 mm</p> <p>5µ_BOL/GLASS BOWL :MO 3254</p> 	<p>SO 11110</p> <p>FILTRE A HUILE OIL FILTER OELFILTER</p> <p>H : 86 / 83 mm Ø : 78 / 76 mm ø : 3/4"-16UNF</p> 
<p>SN 565</p> <p>FILTRE A GASOIL FUEL FILTER KRAFTSTOFF-FILTER</p> <p>H : 110 mm Ø : 87 / 84 mm ø : 19 mm</p> 	<p>SN 70264</p> <p>FILTRE A GASOIL FUEL FILTER KRAFTSTOFF-FILTER</p> <p>H : 162 / 110 mm Ø : 85 / 79 mm</p> <p>5µ_BOL/GLASS BOWL :MO 3254</p> 	<p>SO 1594</p> <p>FILTRE A HUILE OIL FILTER OELFILTER</p> <p>H : 156 / 154 mm Ø : 68 mm ø : 32 / 32 mm</p> 

PERKINS	PERKINS	PERKINS
<p>SO 311</p> <p>FILTRE A HUILE OIL FILTER OELFILTER</p> <p>H : 96 / 94 mm Ø : 95 / 93 mm ø : 3/4"-16UNF</p> 	<p>SO 566</p> <p>FILTRE A HUILE OIL FILTER OELFILTER</p> <p>H : 141 / 139 mm Ø : 72 mm ø : 34 / 34 mm</p> 	<p>SO 633</p> <p>FILTRE A HUILE OIL FILTER OELFILTER</p> <p>H : 88 / 86 mm Ø : 73 mm ø : 34 / 34 mm</p> 
<p>SO 4001</p> <p>FILTRE A HUILE OIL FILTER OELFILTER</p> <p>H : 72 mm Ø : 95 mm ø : 34 / 34 mm</p> 	<p>SO 596</p> <p>FILTRE A HUILE OIL FILTER OELFILTER</p> <p>H : 116 mm Ø : 71 mm ø : 21 / 21 mm</p> 	<p>SO 8908</p> <p>FILTRE A HUILE OIL FILTER OELFILTER</p> <p>H : 104 / 100 mm Ø : 98 / 96 mm ø : 13/16"-16UN</p> 
<p>SO 4031</p> <p>FILTRE A HUILE OIL FILTER OELFILTER</p> <p>H : 151 / 149 mm Ø : 93 mm ø : 34 / 34 mm</p> 	<p>SO 598</p> <p>FILTRE A HUILE OIL FILTER OELFILTER</p> <p>H : 117 / 116.5 mm Ø : 95.5 mm ø : 34 / 34 mm</p> 	<p>T 1636</p> <p>FILTRE A HUILE OIL FILTER OELFILTER</p> <p>H : 73 / 71 mm Ø : 69 / 65 mm ø : 3/4"-16UNF</p> 
<p>SO 4032</p> <p>FILTRE A HUILE OIL FILTER OELFILTER</p> <p>H : 145 / 144 mm Ø : 92 mm ø : 34 / 14 mm</p> <p>1 RDL CU DINT:18 S:2X2; 1 JT PLAT DINT:104 S:3X3</p> 	<p>SO 599</p> <p>FILTRE A HUILE OIL FILTER OELFILTER</p> <p>H : 100 / 98 mm Ø : 94 mm ø : 33 / 33 mm</p> 	<p>T 1639</p> <p>FILTRE A HUILE OIL FILTER OELFILTER</p> <p>H : 92 / 90 mm Ø : 69 / 65 mm ø : 3/4"-16UNF</p> 
<p>SO 404</p> <p>FILTRE A HUILE OIL FILTER OELFILTER</p> <p>H : 144 / 141 mm Ø : 94 / 91 mm ø : 3/4"-16UNF</p> 	<p>SO 6103</p> <p>FILTRE A HUILE OIL FILTER OELFILTER</p> <p>H : 107 / 106 mm Ø : 79 / 76.5 mm ø : 3/4"-16UNF</p> 	<p>PFLANZFUCHS</p> <p>SA 12373</p> <p>FILTRE A AIR AIR FILTER LUFTFILTER</p> <p>H : 15 mm L : 88 mm l : 78 mm</p> 
<p>SO 475</p> <p>FILTRE A HUILE OIL FILTER OELFILTER</p> <p>H : 145 / 143 mm Ø : 78 / 76 mm ø : 3/4"-16UNF</p> 	<p>SO 6142</p> <p>FILTRE A HUILE OIL FILTER OELFILTER</p> <p>H : 101 / 99 mm Ø : 111 / 108 mm ø : 1"-12UNF</p> 	<p>POULAN</p> <p>BE 4002</p> <p>FILTRE A ESSENCE PETROL FILTER BENZINFILTER</p> <p>H : 25 mm Ø : 14 mm ø : 7 mm</p> 









<p>POULAN</p> <p>BE 4003</p> <p>FILTRE A ESSENCE PETROL FILTER BENZINFILTER</p>  <p>H : 32 mm Ø : 22 mm ø : 14 mm</p> <p>PREFILTER OF/VORFILTER ZU: BE 4010</p>	<p>PROCOMAS</p> <p>SN 20002</p> <p>FILTRE A GASOIL FUEL FILTER KRAFTSTOFF-FILTER</p>  <p>H : 69 / 33 mm Ø : 35 / 28 mm ø : 7 / 7 mm</p>	<p>PUISSANCE VERTE</p> <p>SA 12251</p> <p>FILTRE A AIR AIR FILTER LUFTFILTER</p>  <p>H : 12 mm L : 70 / 60 mm l : 55 mm</p>
<p>SA 12192</p> <p>FILTRE A AIR AIR FILTER LUFTFILTER</p>  <p>H : 30 mm L : 82 mm l : 40 mm</p>	<p>SO 10001</p> <p>FILTRE A HUILE OIL FILTER OELFILTER</p>  <p>H : 60 / 58 mm Ø : 77 / 74 mm ø : 3/4"-16UNF</p>	<p>SA 12254</p> <p>FILTRE A AIR AIR FILTER LUFTFILTER</p>  <p>H : 10 mm Ø : 55 mm</p>
<p>SA 12193</p> <p>FILTRE A AIR AIR FILTER LUFTFILTER</p>  <p>H : 24 mm L : 65 mm l : 38 mm</p>	<p>SO 11020</p> <p>FILTRE A HUILE OIL FILTER OELFILTER</p>  <p>H : 115 / 113.5 mm Ø : 93 / 93 mm ø : 1"-12UNF</p>	<p>RAMMAX</p> <p>SA 10021</p> <p>FILTRE A AIR AIR FILTER LUFTFILTER</p>  <p>H : 263 / 254 mm Ø : 146 / 104 mm ø : 63 / 7 mm</p>
<p>SA 12299</p> <p>FILTRE A AIR AIR FILTER LUFTFILTER</p>  <p>H : 25 / 2 mm L : 94 mm l : 64 mm</p>	<p>PUISSANCE VERTE</p> <p>SA 12170</p> <p>FILTRE A AIR AIR FILTER LUFTFILTER</p>  <p>H : 30 mm L : 207 mm l : 58 mm</p>	<p>SA 12143</p> <p>FILTRE A AIR AIR FILTER LUFTFILTER</p>  <p>H : 175 / 163 mm Ø : 126 mm ø : 65 / 8 mm</p>
<p>SA 12803</p> <p>FILTRE A AIR AIR FILTER LUFTFILTER</p>  <p>H : 43 / 41 mm Ø : 78 / 32 mm</p>	<p>SA 12182</p> <p>FILTRE A AIR AIR FILTER LUFTFILTER</p>  <p>H : 10 mm L : 165 mm l : 50 mm</p>	<p>SA 12173</p> <p>FILTRE A AIR AIR FILTER LUFTFILTER</p>  <p>H : 91 mm Ø : 97 mm ø : 60.3 mm</p> <p>PREFILTER/VORFILTER: SA 22405</p>
<p>PROCOMAS</p> <p>SA 42359</p> <p>FILTRE A AIR AIR FILTER LUFTFILTER</p>  <p>H : 58 mm Ø : 178 mm ø : 140 / 140 mm</p> <p>PREFILTER OF/VORFILTER ZU: SA 22359</p>	<p>SA 12183</p> <p>FILTRE A AIR AIR FILTER LUFTFILTER</p>  <p>H : 29 mm Ø : 50 mm ø : 30 mm</p>	<p>SA 14016</p> <p>FILTRE A AIR AIR FILTER LUFTFILTER</p>  <p>H : 226 / 216 mm Ø : 110 mm ø : 50 / 9 mm</p>

RAMMAX	RANSOMES	RANSOMES
<p>SN 452 FILTRE A GASOIL FUEL FILTER KRAFTSTOFF-FILTER</p> <p>H : 166 / 125 mm Ø : 90 / 80 mm ø : 8 / 8 mm</p> 	<p>SA 11608 K FILTRE AAIR AIR FILTER LUFTFILTER</p> <p>H : 184 / 179 mm Ø : 106 / 83 mm ø : 45 / 11 mm</p> 	<p>SN 21589 FILTRE A GASOIL FUEL FILTER KRAFTSTOFF-FILTER</p> <p>H : 85 mm Ø : 29 mm ø : 13.2 mm</p> 
<p>SO 131 FILTRE A HUILE OIL FILTER OELFILTER</p> <p>H : 60 / 58 mm Ø : 78 / 75.5 mm ø : 3/4"-16UNF</p> 	<p>SA 12099 FILTRE AAIR AIR FILTER LUFTFILTER</p> <p>H : 35 / 30 mm L : 109 mm l : 99 mm</p> 	<p>SN 25000 FILTRE A GASOIL FUEL FILTER KRAFTSTOFF-FILTER</p> <p>H : 112 / 80 mm Ø : 52 mm ø : 8 / 7 mm</p> 
<p>RANSOMES</p> <p>FT 6238 FILTRE A GASOIL FUEL FILTER KRAFTSTOFF-FILTER</p> <p>H : 80 mm Ø : 83 / 80 mm ø : 3/4"-16UNF</p> 	<p>SA 12775 FILTRE AAIR AIR FILTER LUFTFILTER</p> <p>H : 292 / 280 mm Ø : 178 / 131 mm ø : 71 / 12.5 mm</p> 	<p>SN 25107 FILTRE A GASOIL FUEL FILTER KRAFTSTOFF-FILTER</p> <p>H : 107 / 92 mm Ø : 78 / 75 mm ø : M16X1,5 / M8X1,25</p> 
<p>RT 1 FILTRE A CARBURANT FUEL FILTER TREIBSTOFF-FILTER</p> <p>H : 121 / 60 mm Ø : 50 / 44 mm ø : 8 / 6 mm</p> 	<p>SA 16056 FILTRE AAIR AIR FILTER LUFTFILTER</p> <p>H : 186 / 178 mm Ø : 90 mm ø : 46 mm</p> 	<p>SN 70125 FILTRE A GASOIL FUEL FILTER KRAFTSTOFF-FILTER</p> <p>H : 136 / 91.5 mm Ø : 84 / 79 mm</p> <p>5µ_BOL/GLASS BOWL :MO 3254</p> 
<p>SA 10385 K FILTRE AAIR AIR FILTER LUFTFILTER</p> <p>H : 265 / 256 mm Ø : 126 / 104 mm ø : 64 / 16 mm</p> 	<p>SA 16059 FILTRE AAIR AIR FILTER LUFTFILTER</p> <p>H : 312 / 305 mm Ø : 126 mm ø : 83 mm</p> 	<p>SO 11110 FILTRE A HUILE OIL FILTER OELFILTER</p> <p>H : 86 / 83 mm Ø : 78 / 76 mm ø : 3/4"-16UNF</p> 
<p>SA 10387 K FILTRE AAIR AIR FILTER LUFTFILTER</p> <p>H : 289 / 284 mm Ø : 157 / 133 mm ø : 66.5 / 17 mm</p> 	<p>SA 16074 FILTRE AAIR AIR FILTER LUFTFILTER</p> <p>H : 274 / 267 mm Ø : 105 mm ø : 62.5 mm</p> 	<p>SO 311 FILTRE A HUILE OIL FILTER OELFILTER</p> <p>H : 96 / 94 mm Ø : 95 / 93 mm ø : 3/4"-16UNF</p> 



















GOLF - ESPACES VERTS | PARKS & GOLFS | MOTOR - GARTENGERÄTE



















RANSOMES	ROBIN	ROBIN
SO 6117 FILTRE A HUILE OIL FILTER OELFILTER H : 102 / 100 mm Ø : 84 / 81.5 mm ø : M20X1,5 	SA 12069 FILTRE A AIR AIR FILTER LUFTFILTER H : 161 / 155 mm Ø : 99 mm ø : 52 / 7 mm 	SA 12117 FILTRE A AIR AIR FILTER LUFTFILTER H : 78 / 72.5 mm Ø : 86.5 / 51 mm ø : 60 mm 
T 1636 FILTRE A HUILE OIL FILTER OELFILTER H : 73 / 71 mm Ø : 69 / 65 mm ø : 3/4"-16UNF 	SA 12106 FILTRE A AIR AIR FILTER LUFTFILTER H : 46 mm Ø : 62 mm ø : 46 / 46 mm 	SA 12119 FILTRE A AIR AIR FILTER LUFTFILTER H : 78 / 73 mm Ø : 76 / 41.5 mm ø : 55 mm 
RAPID		
SA 12108 FILTRE A AIR AIR FILTER LUFTFILTER H : 157 / 155 mm Ø : 100 mm ø : 52 / 7 mm 	SA 12108 FILTRE A AIR AIR FILTER LUFTFILTER H : 157 / 155 mm Ø : 100 mm ø : 52 / 7 mm 	SA 12121 FILTRE A AIR AIR FILTER LUFTFILTER H : 39 mm Ø : 91 mm ø : 65 / 65 mm 
SO 128 FILTRE A HUILE OIL FILTER OELFILTER H : 91 / 88.5 mm Ø : 79 / 76 mm ø : 3/4"-16UNF 	SA 12114 FILTRE A AIR AIR FILTER LUFTFILTER H : 45.5 mm L : 185 mm l : 116 mm 	SA 12125 FILTRE A AIR AIR FILTER LUFTFILTER H : 24 mm L : 180 mm l : 111 mm 
PREFILTER/VORFILTER: SA 22125		
ROBIN		
SA 12014 FILTRE A AIR AIR FILTER LUFTFILTER H : 109 / 105 mm Ø : 111.5 / 67 mm ø : 80 / 12 mm 	SA 12115 FILTRE A AIR AIR FILTER LUFTFILTER H : 50 mm Ø : 84 mm ø : 64 / 64 mm 	SA 12141 FILTRE A AIR AIR FILTER LUFTFILTER H : 70.5 mm Ø : 148 / 92.5 mm ø : 89 / 44 mm 
SA 12015 FILTRE A AIR AIR FILTER LUFTFILTER H : 70 mm Ø : 107.5 mm ø : 40 / 39 mm 	SA 12116 FILTRE A AIR AIR FILTER LUFTFILTER H : 85 / 82 mm Ø : 118 / 65 mm ø : 70 mm 	SA 12148 FILTRE A AIR AIR FILTER LUFTFILTER H : 46 / 35 mm L : 218 mm l : 129 mm 
PREFILTER OF/VORFILTER ZU: SA 22161		

GOLF - ESPACES VERTS | PARKS & GOLFS | MOTOR - GARTENGERÄTE













ROBIN	ROBIN	ROBIN
SA 12152 FILTRE A AIR AIR FILTER LUFTFILTER  H : 31 mm L : 118 mm l : 82 mm	SA 12166 FILTRE A AIR AIR FILTER LUFTFILTER  H : 56 mm Ø : 61 mm ø : 46.5 / 46.5 mm	SA 12252 FILTRE A AIR AIR FILTER LUFTFILTER  H : 21 mm L : 56 mm l : 56 / 40 mm
SA 12153 FILTRE A AIR AIR FILTER LUFTFILTER  H : 35 mm L : 140 mm l : 92 mm	SA 12167 FILTRE A AIR AIR FILTER LUFTFILTER  H : 24 / 11 mm Ø : 90 mm	SA 12253 FILTRE A AIR AIR FILTER LUFTFILTER  H : 16 mm L : 92 mm l : 84 mm
SA 12154 FILTRE A AIR AIR FILTER LUFTFILTER  H : 20 mm L : 112 mm l : 61 mm	SA 12171 FILTRE A AIR AIR FILTER LUFTFILTER  H : 59 / 58 mm Ø : 85 / 46 mm ø : 51 mm	SA 12255 FILTRE A AIR AIR FILTER LUFTFILTER  H : 25 mm Ø : 55 mm ø : 37 mm
SA 12160 FILTRE A AIR AIR FILTER LUFTFILTER  H : 58 / 54 mm Ø : 96.5 / 51 mm ø : 52 mm	SA 12177 FILTRE A AIR AIR FILTER LUFTFILTER  H : 76 / 73 mm Ø : 147 / 77 mm ø : 103 / 33 / 6.5 mm	SA 12260 FILTRE A AIR AIR FILTER LUFTFILTER  H : 23 / 19 mm L : 122 / 117 mm l : 85 / 80 mm
SA 12161 FILTRE A AIR AIR FILTER LUFTFILTER  H : 87 / 83 mm Ø : 106 / 67 mm ø : 72 mm PREFILTER/VORFILTER: SA 22161	SA 12178 FILTRE A AIR AIR FILTER LUFTFILTER  H : 29 mm L : 47 mm l : 19 mm	SA 12264 FILTRE A AIR AIR FILTER LUFTFILTER  H : 63 / 61 mm Ø : 200 mm ø : 141 / 7 mm
SA 12162 FILTRE A AIR AIR FILTER LUFTFILTER  H : 63 / 59 mm Ø : 108 / 65 mm ø : 55 mm	SA 12198 FILTRE A AIR AIR FILTER LUFTFILTER  H : 16 mm Ø : 64 mm ø : 50 mm	SA 12270 FILTRE A AIR AIR FILTER LUFTFILTER  H : 26.3 mm L : 140 mm l : 85 mm

GOLF - ESPACES VERTS | PARKS & GOLFS | MOTOR - GARTENGERÄTE

ROBIN	ROBIN	ROBIN
<p>SA 12275</p> <p>FILTRE A AIR AIR FILTER LUFTFILTER</p>  <p>H : 43 mm L : 167 mm l : 106 mm</p>	<p>SA 12339</p> <p>FILTRE A AIR AIR FILTER LUFTFILTER</p>  <p>H : 70 mm Ø : 145 / 85 mm ø : 97 / 37 / 6 mm</p>	<p>SA 12413</p> <p>FILTRE A AIR AIR FILTER LUFTFILTER</p>  <p>H : 45.5 mm Ø : 124 / 60 mm ø : 86 / 22 mm</p>
<p>SA 12278</p> <p>FILTRE A AIR AIR FILTER LUFTFILTER</p>  <p>H : 54 mm Ø : 90 mm ø : 65 / 65 mm</p>	<p>SA 12340</p> <p>FILTRE A AIR AIR FILTER LUFTFILTER</p>  <p>H : 40 mm L : 140 mm l : 110 mm</p>	<p>SA 12414</p> <p>FILTRE A AIR AIR FILTER LUFTFILTER</p>  <p>H : 61.5 / 56 mm Ø : 86.5 / 67 mm ø : 60 mm</p>
<p>SA 12281</p> <p>FILTRE A AIR AIR FILTER LUFTFILTER</p>  <p>H : 20 mm L : 132 mm l : 113 mm</p>	<p>SA 12392</p> <p>FILTRE A AIR AIR FILTER LUFTFILTER</p>  <p>H : 2.5 mm L : 82 mm l : 53 mm</p> <p>PREFILTER/VORFILTER: SA 22392</p>	<p>SA 12415</p> <p>FILTRE A AIR AIR FILTER LUFTFILTER</p>  <p>H : 63 / 58 mm Ø : 121 / 96 mm ø : 77 mm</p>
<p>SA 12297</p> <p>FILTRE A AIR AIR FILTER LUFTFILTER</p>  <p>H : 10 mm L : 50 mm l : 50 mm</p>	<p>SA 12410</p> <p>FILTRE A AIR AIR FILTER LUFTFILTER</p>  <p>H : 60 / 56 mm Ø : 90 mm ø : 33 / 8 mm</p>	<p>SA 12425</p> <p>FILTRE A AIR AIR FILTER LUFTFILTER</p>  <p>H : 15 mm L : 124 mm l : 80 mm</p>
<p>SA 12316</p> <p>FILTRE A AIR AIR FILTER LUFTFILTER</p>  <p>H : 14 mm Ø : 85 mm</p>	<p>SA 12411</p> <p>FILTRE A AIR AIR FILTER LUFTFILTER</p>  <p>H : 64 / 59 mm Ø : 226 / 70 mm ø : 194 / 39 mm</p>	<p>SA 12451 KIT</p> <p>FILTRE A AIR AIR FILTER LUFTFILTER</p>  <p>H : 15 mm L : 140 mm l : 80 mm</p>
<p>SA 12326</p> <p>FILTRE A AIR AIR FILTER LUFTFILTER</p>  <p>H : 51 mm Ø : 100 mm ø : 70 / 6 mm</p>	<p>SA 12412</p> <p>FILTRE A AIR AIR FILTER LUFTFILTER</p>  <p>H : 60 mm Ø : 79 mm ø : 57 / 57 mm</p> <p>PREFILTER/VORFILTER: SA 22412</p>	<p>SA 12468</p> <p>FILTRE A AIR AIR FILTER LUFTFILTER</p>  <p>H : 26 mm L : 184 mm l : 106 mm</p>

ROBIN	ROBIN	ROBIN
<p>SA 12607</p> <p>FILTRE A AIR AIR FILTER LUFTFILTER</p>  <p>H : 48 mm Ø : 184 / 77.5 mm ø : 146.5 / 41 mm</p>	<p>SA 12770</p> <p>FILTRE A AIR AIR FILTER LUFTFILTER</p>  <p>H : 25 mm L : 173 mm l : 116 mm</p>	<p>SN 24632</p> <p>FILTRE A GASOIL FUEL FILTER KRAFTSTOFF-FILTER</p>  <p>H : 105 / 58 mm Ø : 59 / 49 mm ø : 6.5 / 0 mm</p>
<p>SA 12620</p> <p>FILTRE A AIR AIR FILTER LUFTFILTER</p>  <p>H : 92 / 87 mm Ø : 111 / 80 mm ø : 84 mm</p>	<p>SA 22125</p> <p>FILTRE A AIR AIR FILTER LUFTFILTER</p>  <p>H : 15 mm L : 185 mm l : 114 mm</p> <p>PREFILTER OF/VORFILTER ZU: SA 12125</p>	<p>SO 6086</p> <p>FILTRE A HUILE OIL FILTER OELFILTER</p>  <p>H : 67 mm Ø : 70 / 65 mm ø : 3/4"-16UNF</p>
<p>SA 12700</p> <p>FILTRE A AIR AIR FILTER LUFTFILTER</p>  <p>H : 85 mm Ø : 130 / 80 mm ø : 90 / 40 mm</p>	<p>SA 22392</p> <p>FILTRE A AIR AIR FILTER LUFTFILTER</p>  <p>H : 9 mm L : 83 / 83 mm l : 56 mm</p> <p>PREFILTER OF/VORFILTER ZU: SA 12392</p>	<p>SO 64301</p> <p>FILTRE A HUILE OIL FILTER OELFILTER</p>  <p>H : 65 / 57 mm Ø : 65 / 45 / 31 mm ø : 12 mm</p>
<p>SA 12708</p> <p>FILTRE A AIR AIR FILTER LUFTFILTER</p>  <p>H : 74 / 67 mm Ø : 132 / 110 mm ø : 81 mm</p>	<p>SA 22412</p> <p>FILTRE A AIR AIR FILTER LUFTFILTER</p>  <p>H : 55 mm Ø : 120 mm</p> <p>PREFILTER OF/VORFILTER ZU: SA 12412</p>	<p>SO 64302</p> <p>FILTRE A HUILE OIL FILTER OELFILTER</p>  <p>H : 103 / 97 mm Ø : 51 / 14 mm</p>
<p>SA 12762</p> <p>FILTRE A AIR AIR FILTER LUFTFILTER</p>  <p>H : 32 mm L : 180 mm l : 98 mm</p>	<p>SN 20104</p> <p>FILTRE A GASOIL FUEL FILTER KRAFTSTOFF-FILTER</p>  <p>H : 44 / 19 mm Ø : 33 mm ø : 7 / 7 mm</p> <p>75µ</p>	<p>SO 64303</p> <p>FILTRE A HUILE OIL FILTER OELFILTER</p>  <p>H : 67 mm Ø : 69 / 67 / 31 mm ø : 11 mm</p>
<p>SA 12769</p> <p>FILTRE A AIR AIR FILTER LUFTFILTER</p>  <p>H : 24 / 19 mm L : 180 mm l : 125 mm</p>	<p>SN 21591</p> <p>FILTRE A GASOIL FUEL FILTER KRAFTSTOFF-FILTER</p>  <p>H : 50.5 / 47 mm Ø : 35 mm ø : 12 mm</p>	<p>T 1636</p> <p>FILTRE A HUILE OIL FILTER OELFILTER</p>  <p>H : 73 / 71 mm Ø : 69 / 65 mm ø : 3/4"-16UNF</p>

GOLF - ESPACES VERTS | PARKS & GOLFS | MOTOR - GARTENGERÄTE









RUGGERINI	RUGGERINI	RUGGERINI
<p>SA 12096</p> <p>FILTRE A AIR AIR FILTER LUFTFILTER</p>  <p>H : 48 / 38 mm Ø : 126 mm ø : 76 / 76 mm</p>	<p>SAM 7133</p> <p>MASSE FILTRANTE FILTERING MASS FILTERMASS</p>  <p>H : 55 / 42 mm Ø : 124 / 118 mm ø : 43 mm</p>	<p>SN 21565</p> <p>FILTRE A GASOIL FUEL FILTER KRAFTSTOFF-FILTER</p>  <p>H : 70 / 64 mm Ø : 51 mm ø : 13 / 13 mm</p>
<p>SA 12315</p> <p>FILTRE A AIR AIR FILTER LUFTFILTER</p>  <p>H : 72 / 21 mm Ø : 126 mm ø : 65 / 9 mm</p> <p>PREFILTER/VORFILTER: SA 22304</p>	<p>SAM 7135</p> <p>MASSE FILTRANTE FILTERING MASS FILTERMASS</p>  <p>H : 71 / 54 mm Ø : 135 / 127 mm ø : 50 mm</p>	<p>SN 230</p> <p>FILTRE A GASOIL FUEL FILTER KRAFTSTOFF-FILTER</p>  <p>H : 61 / 52 mm Ø : 71 mm ø : 13 / 13 mm</p>
<p>SA 17096</p> <p>FILTRE A AIR AIR FILTER LUFTFILTER</p>  <p>H : 38 mm L : 159 mm I : 159 mm</p>	<p>SAM 7149</p> <p>MASSE FILTRANTE FILTERING MASS FILTERMASS</p>  <p>H : 153 mm Ø : 125 mm</p>	<p>SN 296</p> <p>FILTRE A GASOIL FUEL FILTER KRAFTSTOFF-FILTER</p>  <p>H : 80 / 72 mm Ø : 63 mm ø : 16.5 / 13 mm</p>
<p>SA 178</p> <p>FILTRE A AIR AIR FILTER LUFTFILTER</p>  <p>H : 65 mm Ø : 168 mm ø : 107 / 107 mm</p>	<p>SN 1146</p> <p>FILTRE A GASOIL FUEL FILTER KRAFTSTOFF-FILTER</p>  <p>H : 115 / 105 mm Ø : 65 mm ø : 13.5 / 13.5 mm</p>	<p>SN 327</p> <p>FILTRE A GASOIL FUEL FILTER KRAFTSTOFF-FILTER</p>  <p>H : 157 / 139 mm Ø : 85 / 81 mm ø : M16X1,5</p>
<p>SA 7027</p> <p>FILTRE A AIR AIR FILTER LUFTFILTER</p>  <p>H : 38 mm L : 150 mm I : 73 mm</p>	<p>SN 20078</p> <p>FILTRE A GASOIL FUEL FILTER KRAFTSTOFF-FILTER</p>  <p>H : 60 / 58 mm Ø : 77 / 75 mm ø : M16X1,5</p>	<p>SN 554</p> <p>FILTRE A GASOIL FUEL FILTER KRAFTSTOFF-FILTER</p>  <p>H : 60 / 58 mm Ø : 79 / 78 mm ø : M16X1,5</p>
<p>SAM 7113</p> <p>MASSE FILTRANTE FILTERING MASS FILTERMASS</p>  <p>H : 76 / 70 mm Ø : 133 / 125 mm ø : 116 / 39 mm</p>	<p>SN 21564</p> <p>FILTRE A GASOIL FUEL FILTER KRAFTSTOFF-FILTER</p>  <p>H : 69 / 60 mm Ø : 66 / 66 mm ø : 50 / M14X1,5</p>	<p>SN 555</p> <p>FILTRE A GASOIL FUEL FILTER KRAFTSTOFF-FILTER</p>  <p>H : 78 / 76 mm Ø : 77.5 / 75 mm ø : M16X1,5</p>



















RUGGERINI	RUGGERINI	SABO
<p>SN 556 FILTRE A GASOIL FUEL FILTER KRAFTSTOFF-FILTER</p>  <p>H : 78 / 76 mm Ø : 78 / 75 mm ø : M16X1,5</p>	<p>SO 526 FILTRE A HUILE OIL FILTER OELFILTER</p>  <p>H : 118 / 116 mm Ø : 51 / 48 mm ø : M14X1,5</p>	<p>SA 17099 FILTRE A AIR AIR FILTER LUFTFILTER</p>  <p>H : 41 mm L : 224 mm l : 135 mm</p>
<p>SN 80029 FILTRE A GASOIL FUEL FILTER KRAFTSTOFF-FILTER</p>  <p>H : 88 / 71 mm Ø : 57 / 49 mm ø : 7 / 7 mm</p>	<p>SO 779 FILTRE A HUILE OIL FILTER OELFILTER</p>  <p>H : 117.5 mm Ø : 68 mm ø : 27 / 27 mm</p>	<p>SACHS BE 4010 FILTRE A ESSENCE PETROL FILTER BENZINFILTER</p>  <p>H : 39 / 30 mm Ø : 21 mm ø : 5 mm</p> <p>PREFILTER / VORFILTER : BE 4003</p>
<p>SO 131 FILTRE A HUILE OIL FILTER OELFILTER</p>  <p>H : 60 / 58 mm Ø : 78 / 75.5 mm ø : 3/4"-16UNF</p>	<p>SO 8007 FILTRE A HUILE OIL FILTER OELFILTER</p>  <p>H : 73 / 64 mm Ø : 24 mm ø : 10 mm</p>	<p>SA 11101 FILTRE A AIR AIR FILTER LUFTFILTER</p>  <p>H : 53 mm L : 105 mm l : 80 mm</p>
<p>SO 311 FILTRE A HUILE OIL FILTER OELFILTER</p>  <p>H : 96 / 94 mm Ø : 95 / 93 mm ø : 3/4"-16UNF</p>	<p>SO 8077 FILTRE A HUILE OIL FILTER OELFILTER</p>  <p>H : 113 / 105 mm Ø : 69 mm ø : 13 / 13 mm</p>	<p>SA 11110 FILTRE A AIR AIR FILTER LUFTFILTER</p>  <p>H : 74 / 71 mm Ø : 59 mm ø : 51 / 8 mm</p> <p>INTÉRIEUR DE/INNER OF/INNENFILTER ZU: SA 11112</p>
<p>SO 431 FILTRE A HUILE OIL FILTER OELFILTER</p>  <p>H : 123 / 121 mm Ø : 81 / 79 mm ø : 3/4"-16UNF</p>	<p>RYAN SA 11870 FILTRE A AIR AIR FILTER LUFTFILTER</p>  <p>H : 73 / 66 mm Ø : 96 mm ø : 51 / 51 mm</p>	<p>SA 12025 FILTRE A AIR AIR FILTER LUFTFILTER</p>  <p>H : 69 mm Ø : 71 mm ø : 38 mm</p> <p>PREFILTER/VORFILTER: SA 22025</p>
<p>SO 475 FILTRE A HUILE OIL FILTER OELFILTER</p>  <p>H : 145 / 143 mm Ø : 78 / 76 mm ø : 3/4"-16UNF</p>	<p>SABO SA 10007 FILTRE A AIR AIR FILTER LUFTFILTER</p>  <p>H : 68 mm Ø : 64 mm ø : 38 / 38 mm</p>	<p>SA 12028 FILTRE A AIR AIR FILTER LUFTFILTER</p>  <p>H : 43 mm Ø : 47 / 41 mm ø : 36 mm</p>

<p>SACHS</p> <p>SA 12029</p> <p>FILTRE A AIR AIR FILTER LUFTFILTER</p>  <p>H : 14 mm L : 89 mm l : 86 mm</p>	<p>SACHS</p> <p>SO 6990</p> <p>FILTRE A HUILE OIL FILTER OELFILTER</p>  <p>H : 61 / 51 mm Ø : 55 mm ø : 18 mm</p>	<p>SHIBAURA</p> <p>SA 10020</p> <p>FILTRE A AIR AIR FILTER LUFTFILTER</p>  <p>H : 190 / 176 mm Ø : 125 / 83 mm ø : 46 / 6 mm</p>
<p>SA 12030</p> <p>FILTRE A AIR AIR FILTER LUFTFILTER</p>  <p>H : 10 mm L : 104.7 mm</p>	<p>SAELEN</p> <p>SN 327</p> <p>FILTRE A GASOIL FUEL FILTER KRAFTSTOFF-FILTER</p>  <p>H : 157 / 139 mm Ø : 85 / 81 mm ø : M16X1,5</p>	<p>SA 10695</p> <p>FILTRE A AIR AIR FILTER LUFTFILTER</p>  <p>H : 172 / 162 mm Ø : 94 mm ø : 44 / 8 mm</p>
<p>SA 12031</p> <p>FILTRE A AIR AIR FILTER LUFTFILTER</p>  <p>H : 20 mm L : 103 mm l : 55 mm</p>	<p>SHIBAURA</p> <p>BE 4012</p> <p>FILTRE A ESSENCE PETROL FILTER BENZINFILTER</p>  <p>H : 31 / 22 mm Ø : 15 / 15 mm ø : 5 mm</p>	<p>SA 10696</p> <p>FILTRE A AIR AIR FILTER LUFTFILTER</p>  <p>H : 266 / 256 mm Ø : 104 mm ø : 64 / 14 mm</p>
<p>SA 12126</p> <p>FILTRE A AIR AIR FILTER LUFTFILTER</p>  <p>H : 57 mm L : 106 mm l : 82 mm</p> <p>PREFILTER/VORFILTER: SA 22126</p>	<p>FT 1907</p> <p>FILTRE A GASOIL FUEL FILTER KRAFTSTOFF-FILTER</p>  <p>H : 101 mm Ø : 83 / 80 mm ø : 3/4"-16UNF</p>	<p>SA 11608 K</p> <p>FILTRE A AIR AIR FILTER LUFTFILTER</p>  <p>H : 184 / 179 mm Ø : 106 / 83 mm ø : 45 / 11 mm</p>
<p>SA 22025</p> <p>FILTRE A AIR AIR FILTER LUFTFILTER</p>  <p>H : 57 mm Ø : 113 mm</p> <p>PREFILTER OF/VORFILTER ZU: SA 12126</p>	<p>FT 6238</p> <p>FILTRE A GASOIL FUEL FILTER KRAFTSTOFF-FILTER</p>  <p>H : 80 mm Ø : 83 / 80 mm ø : 3/4"-16UNF</p>	<p>SA 16145</p> <p>FILTRE A AIR AIR FILTER LUFTFILTER</p>  <p>H : 288 / 281 mm Ø : 159 / 133 mm ø : 67 / 12.5 mm</p>
<p>SA 22126</p> <p>FILTRE A AIR AIR FILTER LUFTFILTER</p>  <p>H : 20 mm L : 138 mm l : 90 mm</p> <p>PREFILTER OF/VORFILTER ZU: SA 12126</p>	<p>RT 1</p> <p>FILTRE A CARBURANT FUEL FILTER TREIBSTOFF-FILTER</p>  <p>H : 121 / 60 mm Ø : 50 / 44 mm ø : 8 / 6 mm</p>	<p>SA 16254</p> <p>FILTRE A AIR AIR FILTER LUFTFILTER</p>  <p>H : 178 / 168 mm Ø : 90 mm ø : 42 mm</p>

SHIBAURA	SHIBAURA	SHIBAURA
<p>SA 16350</p> <p>FILTRE A AIR AIR FILTER LUFTFILTER</p> <p>H : 272 / 256 mm Ø : 106 mm ø : 64 mm</p> 	<p>SN 20004</p> <p>FILTRE A GASOIL FUEL FILTER KRAFTSTOFF-FILTER</p> <p>H : 77 / 58 mm Ø : 49.5 / 45 mm ø : 8 / 8 mm</p> 	<p>SN 21601</p> <p>FILTRE A GASOIL FUEL FILTER KRAFTSTOFF-FILTER</p> <p>H : 76 / 59.5 mm Ø : 51.5 mm ø : 8 / 8 mm</p> 
<p>SA 16351</p> <p>FILTRE A AIR AIR FILTER LUFTFILTER</p> <p>H : 260 mm Ø : 60 / 58 mm ø : 45 mm</p> 	<p>SN 20046</p> <p>FILTRE A GASOIL FUEL FILTER KRAFTSTOFF-FILTER</p> <p>H : 89 mm Ø : 50 mm ø : 20 mm</p> 	<p>SO 11040</p> <p>FILTRE A HUILE OIL FILTER OELFILTER</p> <p>H : 102 / 100 mm Ø : 78 / 76 mm ø : 3/4"-16UNF</p> 
<p>SA 16399</p> <p>FILTRE A AIR AIR FILTER LUFTFILTER</p> <p>H : 161 mm Ø : 42 / 38.5 mm ø : 30.5 mm</p> 	<p>SN 21581</p> <p>FILTRE A GASOIL FUEL FILTER KRAFTSTOFF-FILTER</p> <p>H : 50.5 / 47.5 mm Ø : 35 mm ø : 11.2 mm</p> 	<p>SO 311</p> <p>FILTRE A HUILE OIL FILTER OELFILTER</p> <p>H : 96 / 94 mm Ø : 95 / 93 mm ø : 3/4"-16UNF</p> 
<p>SA 16490</p> <p>FILTRE A AIR AIR FILTER LUFTFILTER</p> <p>H : 265 / 257 mm Ø : 130 / 104 mm ø : 63 / 12 mm</p> 	<p>SN 21585</p> <p>FILTRE A GASOIL FUEL FILTER KRAFTSTOFF-FILTER</p> <p>H : 59 mm Ø : 29 mm ø : 13 mm</p> 	<p>SO 475</p> <p>FILTRE A HUILE OIL FILTER OELFILTER</p> <p>H : 145 / 143 mm Ø : 78 / 76 mm ø : 3/4"-16UNF</p> 
<p>SA 18009</p> <p>FILTRE A AIR AIR FILTER LUFTFILTER</p> <p>H : 177 mm Ø : 83 mm ø : 44 / 8 mm</p> 	<p>SN 21587</p> <p>FILTRE A GASOIL FUEL FILTER KRAFTSTOFF-FILTER</p> <p>H : 70 / 67 mm Ø : 35 mm ø : 11.2 mm</p> <p>ELEMENT POUR/FOR/FÜR MO 1502</p> 	<p>SO 6103</p> <p>FILTRE A HUILE OIL FILTER OELFILTER</p> <p>H : 107 / 106 mm Ø : 79 / 76.5 mm ø : 3/4"-16UNF</p> 
<p>SN 001</p> <p>FILTRE A GASOIL FUEL FILTER KRAFTSTOFF-FILTER</p> <p>H : 72 mm Ø : 87 / 84 mm ø : 19 mm</p> 	<p>SN 21590</p> <p>FILTRE A GASOIL FUEL FILTER KRAFTSTOFF-FILTER</p> <p>H : 89 / 86 mm Ø : 35 mm ø : 11.2 mm</p> <p>ELEMENT POUR/FOR/FÜR MO 1502</p> 	<p>SO 795</p> <p>FILTRE A HUILE OIL FILTER OELFILTER</p> <p>H : 101 / 99 mm Ø : 94 / 92 mm ø : M20X1,5</p> 







GOLF - ESPACES VERTS | PARKS & GOLFS | MOTOR - GARTENGERÄTE

SHIBAURA	SHINDAIWA	SHINDAIWA
T 1624 FILTRE A HUILE OIL FILTER OELFILTER H : 127 / 125 mm Ø : 85 / 81 mm ø : 3/4"-16UNF 	BE 4013 FILTRE A ESSENCE PETROL FILTER BENZINFILTER H : 37 / 28 mm Ø : 21 / 18 mm ø : 6 mm 	SA 12893 FILTRE A AIR AIR FILTER LUFTFILTER H : 35 mm Ø : 118 mm 
T 1637 FILTRE A HUILE OIL FILTER OELFILTER H : 82 / 80 mm Ø : 77 / 75 mm ø : 3/4"-16UNF 	SA 12204 FILTRE A AIR AIR FILTER LUFTFILTER H : 50 / 43 mm Ø : 179 / 103 mm ø : 125 / 49 mm PREFILTER/VORFILTER: SA 22204 	SA 22204 FILTRE A AIR AIR FILTER LUFTFILTER H : 40 mm Ø : 215 mm PREFILTER OF/VORFILTER ZU: SA 12204 
T 1639 FILTRE A HUILE OIL FILTER OELFILTER H : 92 / 90 mm Ø : 69 / 65 mm ø : 3/4"-16UNF 	SA 12283 FILTRE A AIR AIR FILTER LUFTFILTER H : 33 / 27 mm L : 104 mm l : 68 mm 	SN 20104 FILTRE A GASOIL FUEL FILTER KRAFTSTOFF-FILTER H : 44 / 19 mm Ø : 33 mm ø : 7 / 7 mm 75µ 
T 3150 FILTRE A HUILE OIL FILTER OELFILTER H : 138 / 137 mm Ø : 97 / 94 mm ø : 3/4"-16UNF 	SA 12359 FILTRE A AIR AIR FILTER LUFTFILTER H : 10 mm Ø : 58 mm 	SO 311 FILTRE A HUILE OIL FILTER OELFILTER H : 96 / 94 mm Ø : 95 / 93 mm ø : 3/4"-16UNF 
T 8304 FILTRE A HUILE OIL FILTER OELFILTER H : 83 / 81 mm Ø : 83 / 80 mm ø : M20X1,5 	SA 12749 FILTRE A AIR AIR FILTER LUFTFILTER H : 44 mm Ø : 100 mm ø : 58 mm 	SA 17352 FILTRE A AIR AIR FILTER LUFTFILTER H : 215 / 205 mm Ø : 135 mm ø : 85 / 14 mm 
T 9337 FILTRE A HUILE OIL FILTER OELFILTER H : 76 / 75 mm Ø : 83 / 80 mm ø : 3/4"-16UNF 	SA 12815 FILTRE A AIR AIR FILTER LUFTFILTER H : 32.5 mm L : 84 mm l : 71 mm 	SA 18011 FILTRE A AIR AIR FILTER LUFTFILTER H : 183.5 / 177 mm Ø : 81 mm ø : 54 / 7 mm 

SLANZI	SLANZI	SLANZI
<p>SA 7000</p> <p>FILTRE A AIR AIR FILTER LUFTFILTER</p> <p>H : 210 / 202 mm Ø : 89 mm ø : 50 mm</p> 	<p>SN 556</p> <p>FILTRE A GASOIL FUEL FILTER KRAFTSTOFF-FILTER</p> <p>H : 78 / 76 mm Ø : 78 / 75 mm ø : M16X1,5</p> 	<p>SO 431</p> <p>FILTRE A HUILE OIL FILTER OELFILTER</p> <p>H : 123 / 121 mm Ø : 81 / 79 mm ø : 3/4"-16UNF</p> 
<p>SA 7402</p> <p>FILTRE A AIR AIR FILTER LUFTFILTER</p> <p>H : 100 / 0 mm Ø : 107 mm ø : 76 / 45 mm</p> 	<p>SN 80005</p> <p>FILTRE A GASOIL FUEL FILTER KRAFTSTOFF-FILTER</p> <p>H : 56 mm Ø : 50 mm ø : 14 / 6 mm</p> 	<p>SO 520</p> <p>FILTRE A HUILE OIL FILTER OELFILTER</p> <p>H : 75 / 73 mm Ø : 76 / 76 mm ø : M14X1,5</p> 
<p>SAM 7105</p> <p>MASSE FILTRANTE FILTERING MASS FILTERMASS</p> <p>H : 134 / 114 mm Ø : 190 / 182 mm ø : 66 mm</p> 	<p>SO 052</p> <p>FILTRE A HUILE OIL FILTER OELFILTER</p> <p>H : 120 / 113 mm Ø : 73 mm ø : 18 / 18 mm</p> 	<p>SO 526</p> <p>FILTRE A HUILE OIL FILTER OELFILTER</p> <p>H : 118 / 116 mm Ø : 51 / 48 mm ø : M14X1,5</p> 
<p>SN 001</p> <p>FILTRE A GASOIL FUEL FILTER KRAFTSTOFF-FILTER</p> <p>H : 72 mm Ø : 87 / 84 mm ø : 19 mm</p> 	<p>SO 128</p> <p>FILTRE A HUILE OIL FILTER OELFILTER</p> <p>H : 91 / 88.5 mm Ø : 79 / 76 mm ø : 3/4"-16UNF</p> 	<p>SO 557</p> <p>FILTRE A HUILE OIL FILTER OELFILTER</p> <p>H : 91 / 89 mm Ø : 78 / 75 mm ø : M22X1,5</p> 
<p>SN 296</p> <p>FILTRE A GASOIL FUEL FILTER KRAFTSTOFF-FILTER</p> <p>H : 80 / 72 mm Ø : 63 mm ø : 16.5 / 13 mm</p> 	<p>SO 3315</p> <p>FILTRE A HUILE OIL FILTER OELFILTER</p> <p>H : 137 / 133 mm Ø : 98 / 95 mm ø : M22X1,5</p> 	<p>SO 8002</p> <p>FILTRE A HUILE OIL FILTER OELFILTER</p> <p>H : 60 / 52 mm Ø : 69 mm ø : 14 / 14 mm</p> 
<p>SN 535</p> <p>FILTRE A GASOIL FUEL FILTER KRAFTSTOFF-FILTER</p> <p>H : 117 / 109 mm Ø : 51 mm ø : M12X1,75</p> 	<p>SO 3339</p> <p>FILTRE A HUILE OIL FILTER OELFILTER</p> <p>H : 120 / 118 mm Ø : 79 / 76 mm ø : 3/4"-16UNF</p> 	<p>SO 8018</p> <p>FILTRE A HUILE OIL FILTER OELFILTER</p> <p>H : 62 / 53 mm Ø : 59 mm ø : 14 / 14 mm</p> 















GOLF - ESPACES VERTS | PARKS & GOLFS | MOTOR - GARTENGERÄTE

SLANZI	SMG	SNAPPER
<p>SO 8077 FILTRE A HUILE OIL FILTER OELFILTER</p> <p>H : 113 / 105 mm Ø : 69 mm ø : 13 / 13 mm</p> 	<p>SA 12097 FILTRE AAIR AIR FILTER LUFTFILTER</p> <p>H : 37 mm Ø : 90 mm ø : 56 / 56 mm</p> 	<p>SN 20106 FILTRE A GASOIL FUEL FILTER KRAFTSTOFF-FILTER</p> <p>H : 54 / 25 mm Ø : 22 mm ø : 6.5 / 6.5 mm</p> <p>75µ</p> 
<p>SO 8834 FILTRE A HUILE OIL FILTER OELFILTER</p> <p>H : 186 / 179 mm Ø : 69 mm ø : 30 / 15 mm</p> 	<p>SA 12168 FILTRE AAIR AIR FILTER LUFTFILTER</p> <p>H : 54 / 48 mm Ø : 117 mm ø : 52 / 52 mm</p> 	<p>T 1636 FILTRE A HUILE OIL FILTER OELFILTER</p> <p>H : 73 / 71 mm Ø : 69 / 65 mm ø : 3/4"-16UNF</p> 
SMG		
<p>BE 4013 FILTRE A ESSENCE PETROL FILTER BENZINFILTER</p> <p>H : 37 / 28 mm Ø : 21 / 18 mm ø : 6 mm</p> 	<p>SA 12180 FILTRE AAIR AIR FILTER LUFTFILTER</p> <p>H : 21 mm L : 125 mm l : 112 mm</p> 	<p>SOLO</p> <p>SA 11103 FILTRE A AIR AIR FILTER LUFTFILTER</p> <p>H : 21 mm L : 78 mm l : 78 mm</p> 
<p>BE 4021 FILTRE A GASOIL FUEL FILTER KRAFTSTOFF-FILTER</p> <p>H : 43 mm Ø : 38 / 32 mm ø : 35 / 29 mm</p> 	<p>SA 12201 FILTRE AAIR AIR FILTER LUFTFILTER</p> <p>H : 20 mm Ø : 70 mm ø : 55 mm</p> 	<p>SA 12717 FILTRE A AIR AIR FILTER LUFTFILTER</p> <p>H : 30 mm L : 130 mm l : 85 mm</p> 
<p>SA 12091 FILTRE AAIR AIR FILTER LUFTFILTER</p> <p>H : 82 mm Ø : 98 mm ø : 60 / 60 mm</p> 	<p>SA 12709 FILTRE AAIR AIR FILTER LUFTFILTER</p> <p>H : 78 mm Ø : 64 mm ø : 54 mm</p> 	<p>SA 12743 FILTRE AAIR AIR FILTER LUFTFILTER</p> <p>H : 49 mm L : 126 mm l : 109 mm</p> 
SNAPPER		
<p>SA 12095 FILTRE A AIR AIR FILTER LUFTFILTER</p> <p>H : 81.5 mm Ø : 153 mm</p> <p>PREFILTER OF/VORFILTER ZU: SA 12091</p> 	<p>SN 20104 FILTRE A GASOIL FUEL FILTER KRAFTSTOFF-FILTER</p> <p>H : 44 / 19 mm Ø : 33 mm ø : 7 / 7 mm</p> <p>75µ</p> 	<p>SA 12854 FILTRE A AIR AIR FILTER LUFTFILTER</p> <p>H : 3 mm L : 80 mm l : 63.5 mm</p> 

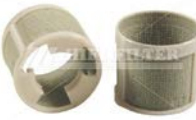
STIGA	STIHL	STIHL
SN 25027 FILTRE A GASOIL FUEL FILTER KRAFTSTOFF-FILTER H : 82 / 81 mm Ø : 93 / 90 mm ø : M20X1,5 	BE 4022 FILTRE A CARBURANT FUEL FILTER TREIBSTOFF-FILTER H : 117 / 24 mm Ø : 27 / 16 mm ø : 2 mm 	BE 4049 FILTRE A ESSENCE PETROL FILTER BENZINFILTER H : 15 mm Ø : 12 / 8 mm ø : 8 mm 
SN 25028 FILTRE A GASOIL FUEL FILTER KRAFTSTOFF-FILTER H : 118 / 60 mm Ø : 53 / 20 mm ø : 20.1 / 16 mm 	BE 4023 FILTRE A ESSENCE PETROL FILTER BENZINFILTER H : 43 / 33 mm Ø : 18 mm ø : 8 / 6.5 mm 	KE 4064 KIT FILTRE A ESSENCE H : 51 / 40 / 45 mm L : 34 mm Ø : 18 / 18 mm ø : 4.5 / 4.5 mm 
SO 3335 FILTRE A HUILE OIL FILTER OELFILTER H : 88 / 86 mm Ø : 78 / 76 mm ø : 3/4"-16UNF 	BE 4024 FILTRE A ESSENCE PETROL FILTER BENZINFILTER H : 45 / 34 mm Ø : 18 mm ø : 6 / 4 mm 	SA 11112 FILTRE A AIR AIR FILTER LUFTFILTER H : 70 mm Ø : 97.5 mm ø : 60 / 60 mm 
SO 6105 FILTRE A HUILE OIL FILTER OELFILTER H : 82 / 80 mm Ø : 82 / 80 mm ø : M20X1,5 	BE 4025 FILTRE A ESSENCE PETROL FILTER BENZINFILTER H : 27 mm Ø : 15 mm ø : 7 mm 	SA 11113 FILTRE A AIR AIR FILTER LUFTFILTER H : 65 mm Ø : 63 / 40 mm ø : 37 mm INTÉRIEUR DE/INNER OF/INNENFILTER ZU: SA 11112 
STIHL BE 4004 FILTRE A ESSENCE PETROL FILTER BENZINFILTER H : 32 mm Ø : 20 mm 	BE 4030 FILTRE A CARBURANT FUEL FILTER TREIBSTOFF-FILTER H : 42 / 32 mm Ø : 18 mm ø : 6.5 mm 	SA 11114 FILTRE A AIR AIR FILTER LUFTFILTER H : 71 mm Ø : 154 mm PREFILTER OF/VORFILTER ZU: SA 11112 
BE 4005 FILTRE A ESSENCE PETROL FILTER BENZINFILTER H : 44 / 34 mm Ø : 20 / 18 mm ø : 6 mm 	BE 4048 FILTRE A ESSENCE PETROL FILTER BENZINFILTER H : 9 mm Ø : 20 mm ø : 10 mm 	SA 11115 FILTRE A AIR AIR FILTER LUFTFILTER H : 57 mm Ø : 66 / 52 mm ø : 47 / 12 mm INTÉRIEUR DE/INNER OF/INNENFILTER ZU: SA 11112 



















GOLF - ESPACES VERTS | PARKS & GOLFS | MOTOR - GARTENGERÄTE

<p>STIHL</p> <p>SA 12128</p> <p>FILTRE A AIR AIR FILTER LUFTFILTER</p>  <p>H : 12 mm L : 70 mm I : 62 mm</p> <p>PREFILTER/VORFILTER: SA 22128</p>	<p>STIHL</p> <p>SA 12216</p> <p>FILTRE A AIR AIR FILTER LUFTFILTER</p>  <p>H : 40 / 37 mm Ø : 74 mm ø : 45 mm</p> <p>PREFILTER/VORFILTER: SA 22216</p>	<p>STIHL</p> <p>SA 12231</p> <p>FILTRE A AIR AIR FILTER LUFTFILTER</p>  <p>H : 30 mm L : 84 mm I : 74 mm</p>
<p>SA 12210</p> <p>FILTRE A AIR AIR FILTER LUFTFILTER</p>  <p>H : 25 mm L : 86 mm I : 66 mm</p>	<p>SA 12219</p> <p>FILTRE A AIR AIR FILTER LUFTFILTER</p>  <p>H : 29 mm L : 117 mm I : 69 mm</p>	<p>SA 12232</p> <p>FILTRE A AIR AIR FILTER LUFTFILTER</p>  <p>H : 31 / 20 mm L : 95 mm I : 87 mm</p>
<p>SA 12212</p> <p>FILTRE A AIR AIR FILTER LUFTFILTER</p>  <p>H : 46 mm L : 137 mm I : 89 mm</p> <p>PREFILTER/VORFILTER: SA 22212</p>	<p>SA 12227</p> <p>FILTRE A AIR AIR FILTER LUFTFILTER</p>  <p>H : 32.5 mm L : 77.5 mm I : 53.5 mm</p>	<p>SA 12233</p> <p>FILTRE A AIR AIR FILTER LUFTFILTER</p>  <p>H : 22 mm L : 125 mm I : 95 mm</p>
<p>SA 12213</p> <p>FILTRE A AIR AIR FILTER LUFTFILTER</p>  <p>H : 57.5 / 56 mm Ø : 112 mm ø : 52.5 / 6.5 mm</p> <p>PREFILTER /VORFILTER : SA 12215</p>	<p>SA 12228</p> <p>FILTRE A AIR AIR FILTER LUFTFILTER</p>  <p>H : 20 / 12 mm L : 108 mm I : 104 / 93 mm</p>	<p>SA 12234</p> <p>FILTRE A AIR AIR FILTER LUFTFILTER</p>  <p>H : 28 mm L : 131 mm I : 109 / 98 mm</p>
<p>SA 12214</p> <p>FILTRE A AIR AIR FILTER LUFTFILTER</p>  <p>H : 42.5 mm Ø : 48 mm ø : 43.5 / 26.5 mm</p> <p>INTÉRIEUR DE/INNER OF/INNENFILTER ZU: SA 12213</p>	<p>SA 12229</p> <p>FILTRE A AIR AIR FILTER LUFTFILTER</p>  <p>H : 24 / 21.5 mm L : 93 mm I : 66 / 58 mm</p>	<p>SA 12235</p> <p>FILTRE A AIR AIR FILTER LUFTFILTER</p>  <p>H : 33 mm L : 122.5 mm I : 99 mm</p>
<p>SA 12215</p> <p>FILTRE A AIR AIR FILTER LUFTFILTER</p>  <p>H : 51 mm Ø : 168 mm</p> <p>PREFILTER OF/VORFILTER ZU: SA 12213</p>	<p>SA 12230</p> <p>FILTRE A AIR AIR FILTER LUFTFILTER</p>  <p>H : 51 mm Ø : 54 mm ø : 50 / 50 mm</p>	<p>SA 12236</p> <p>FILTRE A AIR AIR FILTER LUFTFILTER</p>  <p>H : 16 / 7 mm L : 164 mm I : 107 mm</p> <p>FEUTRE</p>



















GOLF - ESPACES VERTS | PARKS & GOLFS | MOTOR - GARTENGERÄTE

<p>STIHL</p> <p>SA 12237</p> <p>FILTRE A AIR AIR FILTER LUFTFILTER</p>  <p>H : 9 mm Ø : 55 mm</p>	<p>STIHL</p> <p>SA 12261</p> <p>FILTRE A AIR AIR FILTER LUFTFILTER</p>  <p>H : 6 mm L : 63 mm I : 53 / 47 mm</p>	<p>STIHL</p> <p>SA 12290</p> <p>FILTRE A AIR AIR FILTER LUFTFILTER</p>  <p>H : 44 / 25 mm L : 90 / 80 mm</p>
<p>SA 12238</p> <p>FILTRE A AIR AIR FILTER LUFTFILTER</p>  <p>H : 30 mm L : 60 mm I : 60 / 8 mm</p>	<p>SA 12262</p> <p>FILTRE A AIR AIR FILTER LUFTFILTER</p>  <p>H : 3 mm L : 68 mm I : 59 mm</p>	<p>SA 12293</p> <p>FILTRE A AIR AIR FILTER LUFTFILTER</p>  <p>H : 36 / 26 mm L : 203 / 133 mm I : 82 mm</p>
<p>SA 12239</p> <p>FILTRE A AIR AIR FILTER LUFTFILTER</p>  <p>H : 28 mm L : 105 mm I : 79 mm</p>	<p>SA 12263</p> <p>FILTRE A AIR AIR FILTER LUFTFILTER</p>  <p>H : 9 mm L : 70 mm I : 60 mm</p>	<p>SA 12294</p> <p>FILTRE A AIR AIR FILTER LUFTFILTER</p>  <p>H : 12 / 9 mm L : 118 mm I : 92 mm</p> <p>PREFILTER/VORFILTER: SA 22294</p>
<p>SA 12240</p> <p>FILTRE A AIR AIR FILTER LUFTFILTER</p>  <p>H : 7 mm Ø : 52 mm</p>	<p>SA 12265</p> <p>FILTRE A AIR AIR FILTER LUFTFILTER</p>  <p>H : 35 mm Ø : 143 mm</p>	<p>SA 12350</p> <p>FILTRE A AIR AIR FILTER LUFTFILTER</p>  <p>H : 45 mm L : 142 mm I : 103 mm</p> <p>PREFILTER/VORFILTER: SA 22350</p>
<p>SA 12241</p> <p>FILTRE A AIR AIR FILTER LUFTFILTER</p>  <p>H : 45 / 24 mm L : 81 mm I : 68 mm</p>	<p>SA 12271</p> <p>FILTRE A AIR AIR FILTER LUFTFILTER</p>  <p>H : 3 mm L : 63 mm I : 51 / 45 mm</p>	<p>SA 12352</p> <p>FILTRE A AIR AIR FILTER LUFTFILTER</p>  <p>H : 28 / 11 mm L : 105 / 81 mm I : 91 / 69 mm</p>
<p>SA 12250</p> <p>FILTRE A AIR AIR FILTER LUFTFILTER</p>  <p>H : 35 mm L : 130 mm I : 88 mm</p>	<p>SA 12277</p> <p>FILTRE A AIR AIR FILTER LUFTFILTER</p>  <p>H : 16 / 7 mm L : 164 mm I : 107 mm</p> <p>METALLIC</p>	<p>SA 12363</p> <p>FILTRE A AIR AIR FILTER LUFTFILTER</p>  <p>H : 24 mm L : 122.5 mm I : 108 mm</p>



















GOLF - ESPACES VERTS | PARKS & GOLFS | MOTOR - GARTENGERÄTE

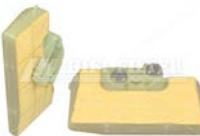

















<p>STIHL</p> <p>SA 12367</p> <p>FILTRE A AIR AIR FILTER LUFTFILTER</p>  <p>H : 4 mm L : 114 / 91 mm I : 89 mm</p>	<p>STIHL</p> <p>SA 12385</p> <p>FILTRE A AIR AIR FILTER LUFTFILTER</p>  <p>H : 11 mm L : 71 mm I : 61 mm</p>	<p>STIHL</p> <p>SA 12446</p> <p>FILTRE A AIR AIR FILTER LUFTFILTER</p>  <p>H : 18 mm L : 91 mm I : 71 / 6.5 mm</p>
<p>SA 12369</p> <p>FILTRE A AIR AIR FILTER LUFTFILTER</p>  <p>H : 34 mm L : 126 mm I : 105 / 89 mm</p>	<p>SA 12386</p> <p>FILTRE A AIR AIR FILTER LUFTFILTER</p>  <p>H : 5 mm L : 62 mm I : 62 mm</p>	<p>SA 12449</p> <p>FILTRE A AIR AIR FILTER LUFTFILTER</p>  <p>H : 7 mm L : 62 / 56 mm I : 58 mm</p>
<p>SA 12371</p> <p>FILTRE A AIR AIR FILTER LUFTFILTER</p>  <p>H : 45 mm L : 148 mm I : 142 / 95 mm</p>	<p>SA 12387</p> <p>FILTRE A AIR AIR FILTER LUFTFILTER</p>  <p>H : 6 mm L : 62 mm I : 62 mm</p>	<p>SA 12458</p> <p>FILTRE A AIR AIR FILTER LUFTFILTER</p>  <p>H : 2 mm L : 76 / 49 mm I : 75 mm</p>
<p>SA 12372</p> <p>FILTRE A AIR AIR FILTER LUFTFILTER</p>  <p>H : 24 / 5 mm L : 135 mm I : 80 mm</p>	<p>SA 12391</p> <p>FILTRE A AIR AIR FILTER LUFTFILTER</p>  <p>H : 44 / 40 mm Ø : 104 / 79 mm ø : 7 mm</p> <p>FEUTRE</p>	<p>SA 12465</p> <p>FILTRE A AIR AIR FILTER LUFTFILTER</p>  <p>H : 7 mm L : 90 mm I : 67 mm</p>
<p>SA 12376</p> <p>FILTRE A AIR AIR FILTER LUFTFILTER</p>  <p>H : 14 mm L : 79 mm I : 60 mm</p>	<p>SA 12409</p> <p>FILTRE A AIR AIR FILTER LUFTFILTER</p>  <p>H : 44 / 25 mm L : 90 / 80 mm</p>	<p>SA 12473</p> <p>FILTRE A AIR AIR FILTER LUFTFILTER</p>  <p>H : 22 mm L : 87 mm I : 77 mm</p>
<p>SA 12384</p> <p>FILTRE A AIR AIR FILTER LUFTFILTER</p>  <p>H : 12 mm L : 75 mm I : 61 mm</p>	<p>SA 12441</p> <p>FILTRE A AIR AIR FILTER LUFTFILTER</p>  <p>H : 44 / 40 mm Ø : 104 / 79 mm ø : 7 mm</p> <p>METALLIC</p>	<p>SA 12711</p> <p>FILTRE A AIR AIR FILTER LUFTFILTER</p>  <p>H : 42 / 40 mm Ø : 78 mm ø : 44 mm</p>





GOLF - ESPACES VERTS | PARKS & GOLFS | MOTOR - GARTENGERÄTE

















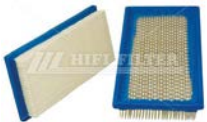

STIHL	STIHL	STIHL
SA 12720 FILTRE A AIR AIR FILTER LUFTFILTER H : 22 mm L : 107 mm I : 83 / 37 mm 	SA 12731 FILTRE A AIR AIR FILTER LUFTFILTER H : 36 / 32 mm L : 91 mm I : 30 mm 	SA 12764 FILTRE A AIR AIR FILTER LUFTFILTER H : 18 mm L : 91 mm I : 71 / 6.5 mm 
SA 12721 FILTRE A AIR AIR FILTER LUFTFILTER H : 48 mm L : 85 mm I : 85 / 43 mm 	SA 12732 FILTRE A AIR AIR FILTER LUFTFILTER H : 44 mm L : 120 mm I : 95 mm 	SA 12766 FILTRE A AIR AIR FILTER LUFTFILTER H : 23 mm L : 144 mm I : 88 mm 
SA 12722 FILTRE A AIR AIR FILTER LUFTFILTER H : 22 mm L : 107 mm I : 85 mm 	SA 12733 FILTRE A AIR AIR FILTER LUFTFILTER H : 53 mm L : 110 mm I : 94 mm 	SA 12768 FILTRE A AIR AIR FILTER LUFTFILTER H : 6 mm L : 78 mm I : 59 mm 
SA 12723 FILTRE A AIR AIR FILTER LUFTFILTER H : 34 mm L : 122 mm I : 79 mm 	SA 12734 FILTRE A AIR AIR FILTER LUFTFILTER H : 36 mm L : 104 mm I : 86 mm 	SA 12778 FILTRE A AIR AIR FILTER LUFTFILTER H : 12 mm L : 79 mm I : 65 mm Ø : 18 mm 
SA 12728 FILTRE A AIR AIR FILTER LUFTFILTER H : 45 / 43 mm L : 103 mm I : 103 mm 	SA 12745 FILTRE A AIR AIR FILTER LUFTFILTER H : 9 mm L : 117 mm I : 100 mm I:14;J:12,5;K:8;L:5,5 	SA 12779 FILTRE A AIR AIR FILTER LUFTFILTER H : 10 mm L : 79 mm I : 65 mm Ø : 18 mm 
SA 12730 FILTRE A AIR AIR FILTER LUFTFILTER H : 36 / 32 mm L : 91 mm I : 30 mm 	SA 12760 FILTRE A AIR AIR FILTER LUFTFILTER H : 2.5 mm L : 106 mm I : 81 mm 	SA 12781 FILTRE A AIR AIR FILTER LUFTFILTER H : 43 / 41 mm Ø : 79 mm ø : 45 mm 

GOLF - ESPACES VERTS | PARKS & GOLFS | MOTOR - GARTENGERÄTE















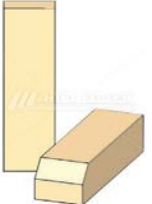

<p>STIHL</p> <p>SA 12787</p> <p>FILTRE A AIR AIR FILTER LUFTFILTER</p>  <p>H : 19 / 11 mm L : 84 mm I : 80 mm</p>	<p>STIHL</p> <p>SA 12849</p> <p>FILTRE A AIR AIR FILTER LUFTFILTER</p>  <p>H : 43 / 37 mm Ø : 104 / 79 mm ø : 60 mm</p>	<p>STIHL</p> <p>SA 22128</p> <p>FILTRE A AIR AIR FILTER LUFTFILTER</p>  <p>H : 6 mm L : 70 mm I : 64 mm</p> <p>PREFILTER OF/VORFILTER ZU: SA 12128</p>
<p>SA 12792</p> <p>FILTRE A AIR AIR FILTER LUFTFILTER</p>  <p>H : 31 / 12 / 8 mm L : 88 mm I : 78 mm</p>	<p>SA 12860</p> <p>FILTRE A AIR AIR FILTER LUFTFILTER</p>  <p>H : 19 / 17 mm L : 104 mm I : 64 mm</p>	<p>SA 22212</p> <p>FILTRE A AIR AIR FILTER LUFTFILTER</p>  <p>H : 20 mm L : 128 mm I : 80 mm</p> <p>PREFILTER OF/VORFILTER ZU: SA 12212</p>
<p>SA 12797</p> <p>FILTRE A AIR AIR FILTER LUFTFILTER</p>  <p>H : 11 mm L : 68 mm I : 65 mm</p>	<p>SA 12878</p> <p>FILTRE A AIR AIR FILTER LUFTFILTER</p>  <p>H : 38 mm L : 115 mm I : 68 mm</p>	<p>SA 22216</p> <p>FILTRE A AIR AIR FILTER LUFTFILTER</p>  <p>H : 37 mm Ø : 122 mm</p> <p>PREFILTER OF/VORFILTER ZU: SA 12216</p>
<p>SA 12804</p> <p>FILTRE A AIR AIR FILTER LUFTFILTER</p>  <p>H : 24 / 5 mm L : 137 mm I : 81 mm</p>	<p>SA 12879</p> <p>FILTRE A AIR AIR FILTER LUFTFILTER</p>  <p>H : 38 mm L : 115 mm I : 67 mm</p>	<p>SA 22294</p> <p>FILTRE A AIR AIR FILTER LUFTFILTER</p>  <p>H : 10 mm L : 117 / 96 mm I : 92 / 74 mm</p> <p>PREFILTER OF/VORFILTER ZU: SA 12294</p>
<p>SA 12810</p> <p>FILTRE A AIR AIR FILTER LUFTFILTER</p>  <p>H : 10 mm L : 112 mm I : 85 mm</p>	<p>SA 12895</p> <p>FILTRE A AIR AIR FILTER LUFTFILTER</p>  <p>H : 7 mm L : 60 mm I : 60 mm</p>	<p>SA 22350</p> <p>FILTRE A AIR AIR FILTER LUFTFILTER</p>  <p>H : 24 / 22 mm L : 120 mm I : 84 mm</p> <p>PREFILTER OF/VORFILTER ZU: SA 12350</p>
<p>SA 12840</p> <p>FILTRE A AIR AIR FILTER LUFTFILTER</p>  <p>H : 23 mm L : 113 mm I : 76 mm</p>	<p>SA 12907</p> <p>FILTRE A AIR AIR FILTER LUFTFILTER</p>  <p>H : 6 mm L : 66 mm I : 64 mm</p>	<p>SA 22766</p> <p>FILTRE A AIR AIR FILTER LUFTFILTER</p>  <p>H : 6 mm L : 141 mm I : 79 mm</p>

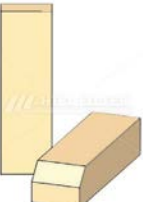

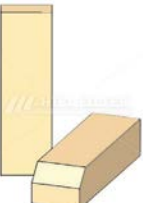















STIHL	SUBARU ROBIN	SUBARU ROBIN
<p>SN 70148 FILTRE A GASOIL FUEL FILTER KRAFTSTOFF-FILTER</p>  <p>H : 39 mm Ø : 30.5 mm ø : 13 / 11 mm</p>	<p>SA 12161 FILTRE AAIR AIR FILTER LUFTFILTER</p>  <p>H : 87 / 83 mm Ø : 106 / 67 mm ø : 72 mm</p> <p>PREFILTER/VORFILTER: SA 22161</p>	<p>SA 12339 FILTRE AAIR AIR FILTER LUFTFILTER</p>  <p>H : 70 mm Ø : 145 / 85 mm ø : 97 / 37 / 6 mm</p>
SUBARU ROBIN		
<p>SA 12116 FILTRE AAIR AIR FILTER LUFTFILTER</p>  <p>H : 85 / 82 mm Ø : 118 / 65 mm ø : 70 mm</p> <p>PREFILTER OF/VORFILTER ZU: SA 22161</p>	<p>SA 12162 FILTRE AAIR AIR FILTER LUFTFILTER</p>  <p>H : 63 / 59 mm Ø : 108 / 65 mm ø : 55 mm</p>	<p>SA 12340 FILTRE AAIR AIR FILTER LUFTFILTER</p>  <p>H : 40 mm L : 140 mm l : 110 mm</p>
<p>SA 12121 FILTRE AAIR AIR FILTER LUFTFILTER</p>  <p>H : 39 mm Ø : 91 mm ø : 65 / 65 mm</p>	<p>SA 12178 FILTRE AAIR AIR FILTER LUFTFILTER</p>  <p>H : 29 mm L : 47 mm l : 19 mm</p>	<p>SA 12413 FILTRE AAIR AIR FILTER LUFTFILTER</p>  <p>H : 45.5 mm Ø : 124 / 60 mm ø : 86 / 22 mm</p>
<p>SA 12141 FILTRE AAIR AIR FILTER LUFTFILTER</p>  <p>H : 70.5 mm Ø : 148 / 92.5 mm ø : 89 / 44 mm</p>	<p>SA 12264 FILTRE AAIR AIR FILTER LUFTFILTER</p>  <p>H : 63 / 61 mm Ø : 200 mm ø : 141 / 7 mm</p>	<p>SA 12425 FILTRE AAIR AIR FILTER LUFTFILTER</p>  <p>H : 15 mm L : 124 mm l : 80 mm</p>
<p>SA 12152 FILTRE AAIR AIR FILTER LUFTFILTER</p>  <p>H : 31 mm L : 118 mm l : 82 mm</p>	<p>SA 12275 FILTRE AAIR AIR FILTER LUFTFILTER</p>  <p>H : 43 mm L : 167 mm l : 106 mm</p>	<p>SA 12468 FILTRE AAIR AIR FILTER LUFTFILTER</p>  <p>H : 26 mm L : 184 mm l : 106 mm</p>
<p>SA 12160 FILTRE AAIR AIR FILTER LUFTFILTER</p>  <p>H : 58 / 54 mm Ø : 96.5 / 51 mm ø : 52 mm</p>	<p>SA 12278 FILTRE AAIR AIR FILTER LUFTFILTER</p>  <p>H : 54 mm Ø : 90 mm ø : 65 / 65 mm</p>	<p>SA 12762 FILTRE AAIR AIR FILTER LUFTFILTER</p>  <p>H : 32 mm L : 180 mm l : 98 mm</p>



















SUBARU ROBIN	SUZUKI	TANAKA
SA 12770 FILTRE A AIR AIR FILTER LUFTFILTER  H : 25 mm L : 173 mm I : 116 mm	SA 12202 FILTRE A AIR AIR FILTER LUFTFILTER  H : 20 mm L : 223 mm I : 89 mm	SA 12786 FILTRE A AIR AIR FILTER LUFTFILTER  H : 12.5 mm L : 58 mm I : 48 / 36 mm
SO 6086 FILTRE A HUILE OIL FILTER OELFILTER  H : 67 mm Ø : 70 / 65 mm ø : 3/4"-16UNF	SA 12356 FILTRE A AIR AIR FILTER LUFTFILTER  H : 71 mm Ø : 149 / 92 mm ø : 55 mm	SA 12864 FILTRE A AIR AIR FILTER LUFTFILTER  H : 15 mm L : 81 / 69 mm
SUZUKI	SUZUKI	TECNO GARDEN
SA 10018 FILTRE A AIR AIR FILTER LUFTFILTER  H : 30 mm L : 170 mm I : 92 mm	SA 22151 FILTRE A AIR AIR FILTER LUFTFILTER  H : 5 mm L : 190 mm I : 76 mm	SA 12816 FILTRE A AIR AIR FILTER LUFTFILTER  H : 22 mm L : 169 mm I : 127 mm
SA 12150 FILTRE A AIR AIR FILTER LUFTFILTER  H : 82 mm L : 97 mm I : 65 mm	TANAKA SA 12255 FILTRE A AIR AIR FILTER LUFTFILTER  H : 25 mm Ø : 55 mm ø : 37 mm	TECUMSEH BE 4000 FILTRE A ESSENCE PETROL FILTER BENZINFILTER  H : 32 / 22 mm Ø : 13 mm ø : 3.5 mm
SA 12151 FILTRE A AIR AIR FILTER LUFTFILTER  H : 25 mm L : 214 mm I : 78 mm	SA 12364 FILTRE A AIR AIR FILTER LUFTFILTER  H : 22 mm Ø : 55 mm ø : 20 mm	SA 10793 FILTRE A AIR AIR FILTER LUFTFILTER  H : 50 / 50 mm Ø : 152 mm ø : 118 / 118 mm PREFILTER/VORFILTER: SA 20793
SA 12181 FILTRE A AIR AIR FILTER LUFTFILTER  H : 56 / 54 mm Ø : 104 / 70 mm ø : 39.5 mm	SA 12426 FILTRE A AIR AIR FILTER LUFTFILTER  H : 13 mm L : 90 mm I : 25 mm	SA 11102 FILTRE A AIR AIR FILTER LUFTFILTER  H : 60 mm Ø : 111 / 69 mm ø : 82 / 40 mm

TECUMSEH	TECUMSEH	TECUMSEH
<p>SA 11103</p> <p>FILTRE A AIR AIR FILTER LUFTFILTER</p>  <p>H : 21 mm L : 78 mm l : 78 mm</p>	<p>SA 11109</p> <p>FILTRE A AIR AIR FILTER LUFTFILTER</p>  <p>H : 82 / 67 mm Ø : 51 mm ø : 26 mm</p> <p>PREFILTER /VORFILTER : SA 21105</p>	<p>SA 12104</p> <p>FILTRE A AIR AIR FILTER LUFTFILTER</p>  <p>H : 32 mm L : 134 mm l : 69 mm</p> <p>PREFILTER/VORFILTER: SA 22104</p>
<p>SA 11104</p> <p>FILTRE A AIR AIR FILTER LUFTFILTER</p>  <p>H : 186 / 166 mm Ø : 51 mm ø : 26 mm</p> <p>PREFILTER/VORFILTER: SA 21104</p>	<p>SA 11116</p> <p>FILTRE A AIR AIR FILTER LUFTFILTER</p>  <p>H : 25 mm L : 181 mm l : 56 mm</p> <p>PREFILTER/VORFILTER: SA 21116</p>	<p>SA 12129</p> <p>FILTRE A AIR AIR FILTER LUFTFILTER</p>  <p>H : 55 mm Ø : 72 / 45 mm ø : 47 / 21 mm</p>
<p>SA 11105</p> <p>FILTRE A AIR AIR FILTER LUFTFILTER</p>  <p>H : 73 mm Ø : 45 mm ø : 20 / 20 mm</p> <p>PREFILTER/VORFILTER: SA 21105</p>	<p>SA 11601</p> <p>FILTRE A AIR AIR FILTER LUFTFILTER</p>  <p>H : 60 / 59 mm Ø : 111 mm ø : 76 / 76 mm</p> <p>PREFILTER/VORFILTER: SA 21601</p>	<p>SA 12149</p> <p>FILTRE A AIR AIR FILTER LUFTFILTER</p>  <p>H : 25 mm L : 182 mm l : 56 mm</p> <p>PREFILTER/VORFILTER: SA 22149</p>
<p>SA 11106</p> <p>FILTRE A AIR AIR FILTER LUFTFILTER</p>  <p>H : 172 / 154 mm Ø : 51 mm ø : 21 mm</p>	<p>SA 11618</p> <p>FILTRE A AIR AIR FILTER LUFTFILTER</p>  <p>H : 39 / 38 mm Ø : 110 mm ø : 75 / 75 mm</p> <p>PREFILTER/VORFILTER: SA 21618</p>	<p>SA 12307</p> <p>FILTRE A AIR AIR FILTER LUFTFILTER</p>  <p>H : 72 mm Ø : 70 / 44 mm ø : 20 mm</p>
<p>SA 11107</p> <p>FILTRE A AIR AIR FILTER LUFTFILTER</p>  <p>H : 87 mm Ø : 74 mm ø : 28 / 7 mm</p> <p>PREFILTER/VORFILTER: SA 21107</p>	<p>SA 11658</p> <p>FILTRE A AIR AIR FILTER LUFTFILTER</p>  <p>H : 51 mm Ø : 95 / 76 mm ø : 57 / 0 mm</p>	<p>SA 12403</p> <p>FILTRE A AIR AIR FILTER LUFTFILTER</p>  <p>H : 35 mm L : 185 mm l : 175 mm</p>
<p>SA 11108</p> <p>FILTRE A AIR AIR FILTER LUFTFILTER</p>  <p>H : 58 mm Ø : 203 / 51 mm ø : 171 / 23 / 9 mm</p> <p>PREFILTER/VORFILTER: SA 21108</p>	<p>SA 12103</p> <p>FILTRE A AIR AIR FILTER LUFTFILTER</p>  <p>H : 32 mm L : 98 mm l : 86 mm</p>	<p>SA 12416</p> <p>FILTRE A AIR AIR FILTER LUFTFILTER</p>  <p>H : 32 mm L : 48 mm l : 38 mm</p>

















GOLF - ESPACES VERTS | PARKS & GOLFS | MOTOR - GARTENGERÄTE

TECUMSEH	TECUMSEH	TECUMSEH
SA 12417 FILTRE A AIR AIR FILTER LUFTFILTER H : 23 mm L : 55 mm I : 43 mm 	SA 12483 FILTRE A AIR AIR FILTER LUFTFILTER H : 34 mm L : 82 mm I : 82 mm 	SA 12489 FILTRE A AIR AIR FILTER LUFTFILTER H : 40 mm L : 135 mm I : 42 mm 
SA 12471 FILTRE A AIR AIR FILTER LUFTFILTER H : 60 / 53 mm Ø : 128 / 60 mm ø : 94 / 25 mm PREFILTER/VORFILTER: SA 21601 	SA 12484 FILTRE A AIR AIR FILTER LUFTFILTER H : 60 mm Ø : 57 mm ø : 28 mm PREFILTER/VORFILTER: SA 22484 	SA 12490 FILTRE A AIR AIR FILTER LUFTFILTER H : 47 mm L : 152 / 140 mm I : 30 mm 
SA 12479 FILTRE A AIR AIR FILTER LUFTFILTER H : 79 mm Ø : 181 / 70 mm ø : 153 / 46 / 9 mm PREFILTER/VORFILTER: SA 22479 	SA 12485 FILTRE A AIR AIR FILTER LUFTFILTER H : 40 mm L : 142 / 134 mm I : 32 mm 	SA 12491 FILTRE A AIR AIR FILTER LUFTFILTER H : 18 mm L : 40 mm I : 18 mm 
SA 12480 FILTRE A AIR AIR FILTER LUFTFILTER H : 45 mm L : 150 / 135 mm I : 35 mm 	SA 12486 FILTRE A AIR AIR FILTER LUFTFILTER H : 45 mm L : 160 mm I : 70 mm 	SA 12492 FILTRE A AIR AIR FILTER LUFTFILTER H : 50 mm Ø : 92 mm ø : 36 mm 
SA 12481 FILTRE A AIR AIR FILTER LUFTFILTER H : 40 mm L : 153 / 128 mm I : 34 mm 	SA 12487 FILTRE A AIR AIR FILTER LUFTFILTER H : 156 mm Ø : 40 mm ø : 15 mm 	SA 12493 FILTRE A AIR AIR FILTER LUFTFILTER H : 37 mm L : 155 mm I : 75 mm 
SA 12482 FILTRE A AIR AIR FILTER LUFTFILTER H : 28 mm L : 135 mm I : 40 mm 	SA 12488 FILTRE A AIR AIR FILTER LUFTFILTER H : 39 mm L : 46 mm I : 106 mm 	SA 12494 FILTRE A AIR AIR FILTER LUFTFILTER H : 50 mm L : 69 mm I : 56 mm 





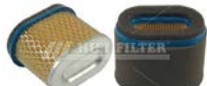













TECUMSEH	TECUMSEH	TECUMSEH
<p>SA 12495</p> <p>FILTRE A AIR AIR FILTER LUFTFILTER</p>  <p>H : 41 mm L : 92 mm I : 50 mm</p>	<p>SA 21105</p> <p>FILTRE A AIR AIR FILTER LUFTFILTER</p>  <p>H : 78 mm Ø : 95 mm</p> <p>PREFILTER OF/VORFILTER ZU: SA 11105/SA 11109</p>	<p>SA 22149</p> <p>FILTRE A AIR AIR FILTER LUFTFILTER</p>  <p>H : 12 mm L : 176 mm I : 46 mm</p> <p>PREFILTER OF/VORFILTER ZU: SA 12149</p>
<p>SA 12702</p> <p>FILTRE A AIR AIR FILTER LUFTFILTER</p>  <p>H : 55 mm Ø : 80 / 58 mm</p>	<p>SA 21107</p> <p>FILTRE A AIR AIR FILTER LUFTFILTER</p>  <p>H : 85 mm Ø : 115 mm</p> <p>PREFILTER OF/VORFILTER ZU: SA 11107</p>	<p>SA 22479</p> <p>FILTRE A AIR AIR FILTER LUFTFILTER</p>  <p>H : 78 mm Ø : 203 mm</p> <p>PREFILTER OF/VORFILTER ZU: SA 12479</p>
<p>SA 12735</p> <p>FILTRE A AIR AIR FILTER LUFTFILTER</p>  <p>H : 30 mm L : 133 mm I : 60 mm</p>	<p>SA 21108</p> <p>FILTRE A AIR AIR FILTER LUFTFILTER</p>  <p>H : 53 mm Ø : 215 mm</p> <p>PREFILTER OF/VORFILTER ZU: SA 11108</p>	<p>SA 22484</p> <p>FILTRE A AIR AIR FILTER LUFTFILTER</p>  <p>H : 50 mm Ø : 95 mm</p> <p>PREFILTER OF/VORFILTER ZU: SA 12484</p>
<p>SA 12812</p> <p>FILTRE A AIR AIR FILTER LUFTFILTER</p>  <p>H : 75 mm Ø : 61 mm ø : 41 mm</p>	<p>SA 21116</p> <p>FILTRE A AIR AIR FILTER LUFTFILTER</p>  <p>H : 20 / 10 mm L : 178 / 169 mm I : 50 / 41 mm</p> <p>PREFILTER OF/VORFILTER ZU: SA 11116</p>	<p>SN 20002</p> <p>FILTRE A GASOIL FUEL FILTER KRAFTSTOFF-FILTER</p>  <p>H : 69 / 33 mm Ø : 35 / 28 mm ø : 7 / 7 mm</p>
<p>SA 20793</p> <p>FILTRE A AIR AIR FILTER LUFTFILTER</p>  <p>H : 50 mm Ø : 215 mm</p> <p>PREFILTER OF/VORFILTER ZU: SA 10793</p>	<p>SA 21601</p> <p>FILTRE A AIR AIR FILTER LUFTFILTER</p>  <p>H : 60 mm Ø : 170 mm</p> <p>PREFILTER OF/VORFILTER ZU: SA 11601/SA 12471</p>	<p>SO 10001</p> <p>FILTRE A HUILE OIL FILTER OELFILTER</p>  <p>H : 60 / 58 mm Ø : 77 / 74 mm ø : 3/4"-16UNF</p>
<p>SA 21104</p> <p>FILTRE A AIR AIR FILTER LUFTFILTER</p>  <p>H : 170 mm Ø : 100 mm</p> <p>PREFILTER OF/VORFILTER ZU: SA 11104</p>	<p>SA 22104</p> <p>FILTRE A AIR AIR FILTER LUFTFILTER</p>  <p>H : 8 mm L : 130 mm I : 65 mm</p> <p>PREFILTER OF/VORFILTER ZU: SA 12104</p>	<p>T 1636</p> <p>FILTRE A HUILE OIL FILTER OELFILTER</p>  <p>H : 73 / 71 mm Ø : 69 / 65 mm ø : 3/4"-16UNF</p>

<p>TILLOTSON</p> <p>BE 4003</p> <p>FILTRE A ESSENCE PETROL FILTER BENZINFILTER</p>  <p>H : 32 mm Ø : 22 mm ø : 14 mm</p> <p>PREFILTER OF/VORFILTER ZU: BE 4010</p>	<p>TORO</p> <p>BE 8805</p> <p>FILTRE A ESSENCE PETROL FILTER BENZINFILTER</p>  <p>H : 100 / 60 mm Ø : 47 / 45 mm ø : 8 / 8 mm</p>	<p>TORO</p> <p>RT 41</p> <p>FILTRE A CARBURANT FUEL FILTER TREIBSTOFF-FILTER</p>  <p>H : 44.5 / 22 mm Ø : 39 mm ø : 8 / 8 mm</p>
<p>BE 4008</p> <p>FILTRE A ESSENCE PETROL FILTER BENZINFILTER</p>  <p>H : 38 / 28 mm Ø : 14 mm ø : 5.5 mm</p>	<p>FT 23 V</p> <p>FILTRE A GASOIL FUEL FILTER KRAFTSTOFF-FILTER</p>  <p>H : 98 / 83 mm Ø : 55 mm ø : 8 / 7 mm</p>	<p>SA 10016</p> <p>FILTRE A AIR AIR FILTER LUFTFILTER</p>  <p>H : 30 mm L : 175 mm l : 50 mm</p>
<p>BE 4009</p> <p>FILTRE A ESSENCE PETROL FILTER BENZINFILTER</p>  <p>H : 38 / 30 mm Ø : 12 mm ø : 5.5 mm</p>	<p>FT 6243</p> <p>FILTRE A GASOIL FUEL FILTER KRAFTSTOFF-FILTER</p>  <p>H : 143 mm Ø : 94 mm ø : M20X1,5 / M36X1,5</p>	<p>SA 10018</p> <p>FILTRE A AIR AIR FILTER LUFTFILTER</p>  <p>H : 30 mm L : 170 mm l : 92 mm</p>
<p>BE 4010</p> <p>FILTRE A ESSENCE PETROL FILTER BENZINFILTER</p>  <p>H : 39 / 30 mm Ø : 21 mm ø : 5 mm</p> <p>PREFILTER /VORFILTER : BE 4003</p>	<p>FT 7270</p> <p>FILTRE A GASOIL FUEL FILTER KRAFTSTOFF-FILTER</p>  <p>H : 122 / 121 mm Ø : 84 / 80 mm ø : M20X1,5 / M22X1,5</p>	<p>SA 10019</p> <p>FILTRE A AIR AIR FILTER LUFTFILTER</p>  <p>H : 28 mm L : 165 mm l : 88 mm</p>
<p>BE 4025</p> <p>FILTRE A ESSENCE PETROL FILTER BENZINFILTER</p>  <p>H : 27 mm Ø : 15 mm ø : 7 mm</p>	<p>RT 1</p> <p>FILTRE A CARBURANT FUEL FILTER TREIBSTOFF-FILTER</p>  <p>H : 121 / 60 mm Ø : 50 / 44 mm ø : 8 / 6 mm</p>	<p>SA 10385 K</p> <p>FILTRE A AIR AIR FILTER LUFTFILTER</p>  <p>H : 265 / 256 mm Ø : 126 / 104 mm ø : 64 / 16 mm</p>
<p>TORO</p> <p>BE 25080</p> <p>FILTRE A ESSENCE FUEL FILTER TREIBSTOFF-FILTER</p>  <p>H : 81 / 72 mm Ø : 18.5 mm ø : 16.5 mm</p>	<p>RT 2</p> <p>FILTRE A CARBURANT FUEL FILTER TREIBSTOFF-FILTER</p>  <p>H : 100 / 45 mm Ø : 36 / 31 mm ø : 8 / 6 mm</p>	<p>SA 10793</p> <p>FILTRE A AIR AIR FILTER LUFTFILTER</p>  <p>H : 50 / 50 mm Ø : 152 mm ø : 118 / 118 mm</p> <p>PREFILTER/VORFILTER: SA 20793</p>

GOLF - ESPACES VERTS | PARKS & GOLFS | MOTOR - GARTENGERÄTE

<p>TORO</p> <p>SA 11120</p> <p>FILTRE A AIR AIR FILTER LUFTFILTER</p>  <p>H : 20 mm L : 132 mm l : 113 mm</p> <p>PREFILTER/VORFILTER: SA 11122</p>	<p>TORO</p> <p>SA 12186</p> <p>FILTRE A AIR AIR FILTER LUFTFILTER</p>  <p>H : 27 / 17 mm L : 137 / 125 mm l : 118 / 105 mm</p>	<p>TORO</p> <p>SA 12360</p> <p>FILTRE A AIR AIR FILTER LUFTFILTER</p>  <p>H : 27 / 19 mm L : 220 mm l : 68 mm</p> <p>PREFILTER/VORFILTER: SA 22360</p>
<p>SA 11608 K</p> <p>FILTRE A AIR AIR FILTER LUFTFILTER</p>  <p>H : 184 / 179 mm Ø : 106 / 83 mm ø : 45 / 11 mm</p>	<p>SA 12242</p> <p>FILTRE A AIR AIR FILTER LUFTFILTER</p>  <p>H : 10 mm Ø : 60 mm ø : 10 mm</p>	<p>SA 12399</p> <p>FILTRE A AIR AIR FILTER LUFTFILTER</p>  <p>H : 45 mm Ø : 145 / 110 mm ø : 100 / 65 mm</p>
<p>SA 11932</p> <p>FILTRE A AIR AIR FILTER LUFTFILTER</p>  <p>H : 76.5 mm Ø : 152 mm ø : 118 / 118 mm</p> <p>PREFILTER/VORFILTER: SA 21932</p>	<p>SA 12244</p> <p>FILTRE A AIR AIR FILTER LUFTFILTER</p>  <p>H : 101 mm Ø : 307 mm</p>	<p>SA 12413</p> <p>FILTRE A AIR AIR FILTER LUFTFILTER</p>  <p>H : 45.5 mm Ø : 124 / 60 mm ø : 86 / 22 mm</p>
<p>SA 12039</p> <p>FILTRE A AIR AIR FILTER LUFTFILTER</p>  <p>H : 17 mm Ø : 67 / 64 mm ø : 61 mm</p>	<p>SA 12292</p> <p>FILTRE A AIR AIR FILTER LUFTFILTER</p>  <p>H : 42 / 33 mm L : 207 mm l : 194 / 137 mm</p>	<p>SA 12455</p> <p>FILTRE A AIR AIR FILTER LUFTFILTER</p>  <p>H : 99 / 75 mm Ø : 172 / 71 mm ø : 51 mm</p> <p>PREFILTER/VORFILTER: SA 22157</p>
<p>SA 12089</p> <p>FILTRE A AIR AIR FILTER LUFTFILTER</p>  <p>H : 101 mm Ø : 205 mm ø : 164 / 164 mm</p>	<p>SA 12303</p> <p>FILTRE A AIR AIR FILTER LUFTFILTER</p>  <p>H : 66.5 / 60 mm Ø : 178 / 57 mm ø : 142 / 21 mm</p> <p>PREFILTER/VORFILTER: SA 20303</p>	<p>SA 12501</p> <p>FILTRE A AIR AIR FILTER LUFTFILTER</p>  <p>H : 75 / 68 mm Ø : 90 mm ø : 59 mm</p>
<p>SA 12175</p> <p>FILTRE A AIR AIR FILTER LUFTFILTER</p>  <p>H : 83 / 76 mm Ø : 101 / 61 mm ø : 64 / 25 mm</p> <p>PREFILTER/VORFILTER: SA 22727</p>	<p>SA 12321</p> <p>FILTRE A AIR AIR FILTER LUFTFILTER</p>  <p>H : 59.5 / 54 mm Ø : 151 / 82 mm ø : 128 / 50 mm</p> <p>PREFILTER/VORFILTER: SA 22321</p>	<p>SA 16056</p> <p>FILTRE A AIR AIR FILTER LUFTFILTER</p>  <p>H : 186 / 178 mm Ø : 90 mm ø : 46 mm</p>















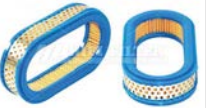

GOLF - ESPACES VERTS | PARKS & GOLFS | MOTOR - GARTENGERÄTE

<p>TORO</p> <p>SA 16059</p> <p>FILTRE A AIR AIR FILTER LUFTFILTER</p> <p>H : 312 / 305 mm Ø : 126 mm ø : 83 mm</p> 	<p>TORO</p> <p>SA 16265</p> <p>FILTRE A AIR AIR FILTER LUFTFILTER</p> <p>H : 381 / 375 mm Ø : 105 mm ø : 87 mm</p> 	<p>TORO</p> <p>SA 22321</p> <p>FILTRE A AIR AIR FILTER LUFTFILTER</p> <p>H : 53 mm Ø : 150 mm</p>  <p>PREFILTER OF/VORFILTER ZU: SA 12321</p>
<p>SA 16074</p> <p>FILTRE A AIR AIR FILTER LUFTFILTER</p> <p>H : 274 / 267 mm Ø : 105 mm ø : 62.5 mm</p> 	<p>SA 16300</p> <p>FILTRE A AIR AIR FILTER LUFTFILTER</p> <p>H : 314 mm Ø : 83 / 77 mm</p> 	<p>SA 22360</p> <p>FILTRE A AIR AIR FILTER LUFTFILTER</p> <p>H : 10 mm L : 182 mm l : 60 mm</p>  <p>PREFILTER OF/VORFILTER ZU: SA 12360</p>
<p>SA 16080</p> <p>FILTRE A AIR AIR FILTER LUFTFILTER</p> <p>H : 300 mm Ø : 83 / 77 mm</p> 	<p>SA 16579</p> <p>FILTRE A AIR AIR FILTER LUFTFILTER</p> <p>H : 327 / 322 mm Ø : 138 mm ø : 83 mm</p> 	<p>SA 42359</p> <p>FILTRE A AIR AIR FILTER LUFTFILTER</p> <p>H : 58 mm Ø : 178 mm ø : 140 / 140 mm</p>  <p>PREFILTER OF/VORFILTER ZU: SA 22359</p>
<p>SA 16129</p> <p>FILTRE A AIR AIR FILTER LUFTFILTER</p> <p>H : 174 mm Ø : 46 / 43 mm</p> 	<p>SA 16580</p> <p>FILTRE A AIR AIR FILTER LUFTFILTER</p> <p>H : 352 / 342 mm Ø : 161 mm ø : 93 mm</p> 	<p>SBH 1</p> <p>FILTRE A GASOIL FUEL FILTER KRAFTSTOFF-FILTER</p> <p>H : 36 mm Ø : 41 mm ø : 25 / 25 mm</p> 
<p>SA 16190</p> <p>FILTRE A AIR AIR FILTER LUFTFILTER</p> <p>H : 262 mm Ø : 58 / 55 mm</p> 	<p>SA 16683</p> <p>FILTRE A AIR AIR FILTER LUFTFILTER</p> <p>H : 330 / 321 mm Ø : 136 mm ø : 83 mm</p> 	<p>SN 001</p> <p>FILTRE A GASOIL FUEL FILTER KRAFTSTOFF-FILTER</p> <p>H : 72 mm Ø : 87 / 84 mm ø : 19 mm</p> 
<p>SA 16263</p> <p>FILTRE A AIR AIR FILTER LUFTFILTER</p> <p>H : 185 / 180 mm Ø : 89 mm ø : 45.5 mm</p> 	<p>SA 16949</p> <p>FILTRE A AIR AIR FILTER LUFTFILTER</p> <p>H : 214 / 205 mm Ø : 115 / 60.5 mm ø : 49 / 17 mm</p> 	<p>SN 1251</p> <p>FILTRE A GASOIL FUEL FILTER KRAFTSTOFF-FILTER</p> <p>H : 129 / 110 mm Ø : 77 / 77 mm ø : M16X1,5</p> 



















GOLF - ESPACES VERTS | PARKS & GOLFS | MOTOR - GARTENGERÄTE



















TORO	TORO	TORO
<p>SN 20002 FILTRE A GASOIL FUEL FILTER KRAFTSTOFF-FILTER</p>  <p>H : 69 / 33 mm Ø : 35 / 28 mm ø : 7 / 7 mm</p>	<p>SN 5066 FILTRE A GASOIL FUEL FILTER KRAFTSTOFF-FILTER</p>  <p>H : 101 / 57 mm Ø : 49 / 44 mm ø : 8 / 8 mm</p>	<p>SO 131 FILTRE A HUILE OIL FILTER OELFILTER</p>  <p>H : 60 / 58 mm Ø : 78 / 75.5 mm ø : 3/4"-16UNF</p>
<p>SN 20105 FILTRE A GASOIL FUEL FILTER KRAFTSTOFF-FILTER</p>  <p>H : 45 / 21 mm Ø : 34 mm ø : 7 / 7 mm</p> <p>125µ</p>	<p>SN 901210 FILTRE A GASOIL FUEL FILTER KRAFTSTOFF-FILTER</p>  <p>H : 66 / 52 mm Ø : 77.5 / 76.5 mm ø : M18X1,5 / M60X2,5</p> <p>10µ_BOL/GLASS BOWL.Y RK10215</p>	<p>SO 311 FILTRE A HUILE OIL FILTER OELFILTER</p>  <p>H : 96 / 94 mm Ø : 95 / 93 mm ø : 3/4"-16UNF</p>
<p>SN 21587 FILTRE A GASOIL FUEL FILTER KRAFTSTOFF-FILTER</p>  <p>H : 70 / 67 mm Ø : 35 mm ø : 11.2 mm</p> <p>ELEMENT POUR/FOR/FÜR MO 1502</p>	<p>SO 014 FILTRE A HUILE OIL FILTER OELFILTER</p>  <p>H : 137 / 135 mm Ø : 97 / 94 mm ø : 13/16"-16UN</p>	<p>SO 3335 FILTRE A HUILE OIL FILTER OELFILTER</p>  <p>H : 88 / 86 mm Ø : 78 / 76 mm ø : 3/4"-16UNF</p>
<p>SN 25964 FILTRE A GASOIL FUEL FILTER KRAFTSTOFF-FILTER</p>  <p>H : 90 mm Ø : 84 / 80 mm ø : M20X1,5</p>	<p>SO 10001 FILTRE A HUILE OIL FILTER OELFILTER</p>  <p>H : 60 / 58 mm Ø : 77 / 74 mm ø : 3/4"-16UNF</p>	<p>SO 3339 FILTRE A HUILE OIL FILTER OELFILTER</p>  <p>H : 120 / 118 mm Ø : 79 / 76 mm ø : 3/4"-16UNF</p>
<p>SN 40580 FILTRE A GASOIL FUEL FILTER KRAFTSTOFF-FILTER</p>  <p>H : 95 / 81 mm Ø : 78 / 76 mm ø : M16X1,5 / M8X1,25</p>	<p>SO 10070 FILTRE A HUILE OIL FILTER OELFILTER</p>  <p>H : 88 / 85 mm Ø : 78 / 76 mm ø : 3/4"-16UNF</p>	<p>SO 6000 FILTRE A HUILE OIL FILTER OELFILTER</p>  <p>H : 104 / 102 mm Ø : 103.5 / 102.5 mm ø : 1"-12UNF</p>
<p>SN 40646 FILTRE A GASOIL FUEL FILTER KRAFTSTOFF-FILTER</p>  <p>H : 159 / 138 mm Ø : 86 / 81 mm ø : 8 / 8 mm</p>	<p>SO 115 FILTRE A HUILE OIL FILTER OELFILTER</p>  <p>H : 145 / 143 mm Ø : 95 / 93 mm ø : 1"-12UNF</p>	<p>SO 6001 FILTRE A HUILE OIL FILTER OELFILTER</p>  <p>H : 86 / 84 mm Ø : 97 / 95 mm ø : 3/4"-16UNF</p>

<p>TORO</p> <p>SO 6067</p> <p>FILTRE A HUILE OIL FILTER OELFILTER</p> <p>H : 67 / 66 mm Ø : 83 / 80 mm ø : M20X1,5</p> 	<p>TORO</p> <p>T 1636</p> <p>FILTRE A HUILE OIL FILTER OELFILTER</p> <p>H : 73 / 71 mm Ø : 69 / 65 mm ø : 3/4"-16UNF</p> 	<p>WACKER</p> <p>BE 4014</p> <p>FILTRE A ESSENCE PETROL FILTER BENZINFILTER</p> <p>H : 65 / 38 mm Ø : 30 / 22 mm ø : 7 / 5 mm</p> 
<p>SO 6099</p> <p>FILTRE A HUILE OIL FILTER OELFILTER</p> <p>H : 77 / 75 mm Ø : 70 / 66 mm ø : M20X1,5</p> 	<p>T 501</p> <p>FILTRE A HUILE OIL FILTER OELFILTER</p> <p>H : 68 / 67 mm Ø : 71 / 68 mm ø : 3/4"-16UNF</p> 	<p>BE 4018</p> <p>FILTRE A ESSENCE PETROL FILTER BENZINFILTER</p> <p>H : 51 / 28 mm Ø : 30 / 22 mm ø : 5 / 5 mm</p> 
<p>SO 6103</p> <p>FILTRE A HUILE OIL FILTER OELFILTER</p> <p>H : 107 / 106 mm Ø : 79 / 76.5 mm ø : 3/4"-16UNF</p> 	<p>T 7314</p> <p>FILTRE A HUILE OIL FILTER OELFILTER</p> <p>H : 83 / 82 mm Ø : 93 / 90 mm ø : M20X1,5</p> 	<p>FT 6238</p> <p>FILTRE A GASOIL FUEL FILTER KRAFTSTOFF-FILTER</p> <p>H : 80 mm Ø : 83 / 80 mm ø : 3/4"-16UNF</p> 
<p>SO 6105</p> <p>FILTRE A HUILE OIL FILTER OELFILTER</p> <p>H : 82 / 80 mm Ø : 82 / 80 mm ø : M20X1,5</p> 	<p>T 8307</p> <p>FILTRE A HUILE OIL FILTER OELFILTER</p> <p>H : 88 / 86 mm Ø : 71.5 / 68 mm ø : M20X1,5</p> 	<p>RT 16</p> <p>FILTRE A CARBURANT FUEL FILTER TREIBSTOFF-FILTER</p> <p>H : 122 / 53 mm Ø : 57 / 47 mm ø : 8.5 / 6 mm</p> 
<p>SO 6117</p> <p>FILTRE A HUILE OIL FILTER OELFILTER</p> <p>H : 102 / 100 mm Ø : 84 / 81.5 mm ø : M20X1,5</p> 	<p>WACKER</p> <p>BE 4010</p> <p>FILTRE A ESSENCE PETROL FILTER BENZINFILTER</p> <p>H : 39 / 30 mm Ø : 21 mm ø : 5 mm</p> <p>PREFILTER /VORFILTER : BE 4003</p> 	
<p>SO 9000</p> <p>FILTRE A HUILE OIL FILTER OELFILTER</p> <p>H : 92 / 89 mm Ø : 79 / 76 mm ø : M20X1,5</p> 	<p>BE 4011</p> <p>FILTRE A ESSENCE PETROL FILTER BENZINFILTER</p> <p>H : 52 / 24 mm Ø : 18 mm ø : M10X1,25 / 6</p> 	<p>SA 10074</p> <p>FILTRE A AIR AIR FILTER LUFTFILTER</p> <p>H : 94 / 87 mm Ø : 164 mm ø : 88 / 88 mm</p> 

WACKER	WACKER	WACKER
<p>SA 10090</p> <p>FILTRE A AIR AIR FILTER LUFTFILTER</p>  <p>H : 44 mm Ø : 274 / 172 mm ø : 24 mm</p>	<p>SA 11120</p> <p>FILTRE A AIR AIR FILTER LUFTFILTER</p>  <p>H : 20 mm L : 132 mm l : 113 mm</p> <p>PREFILTER/VORFILTER: SA 11122</p>	<p>SA 12143</p> <p>FILTRE A AIR AIR FILTER LUFTFILTER</p>  <p>H : 175 / 163 mm Ø : 126 mm ø : 65 / 8 mm</p>
<p>SA 10091</p> <p>FILTRE A AIR AIR FILTER LUFTFILTER</p>  <p>H : 82 / 76 mm Ø : 78 mm ø : 59 / 59 mm</p>	<p>SA 11155</p> <p>FILTRE A AIR AIR FILTER LUFTFILTER</p>  <p>H : 153 / 148 mm Ø : 126 / 103 mm ø : 63 / 17 mm</p>	<p>SA 12155</p> <p>FILTRE A AIR AIR FILTER LUFTFILTER</p>  <p>H : 29.5 / 25 mm Ø : 124 / 68 mm ø : 102 / 45 mm</p>
<p>SA 10385 K</p> <p>FILTRE A AIR AIR FILTER LUFTFILTER</p>  <p>H : 265 / 256 mm Ø : 126 / 104 mm ø : 64 / 16 mm</p>	<p>SA 12106</p> <p>FILTRE A AIR AIR FILTER LUFTFILTER</p>  <p>H : 46 mm Ø : 62 mm ø : 46 / 46 mm</p>	<p>SA 12157</p> <p>FILTRE A AIR AIR FILTER LUFTFILTER</p>  <p>H : 72 mm Ø : 142 / 98 mm ø : 94 / 50 / 8 mm</p> <p>PREFILTER/VORFILTER: SA 22157</p>
<p>SA 11110</p> <p>FILTRE A AIR AIR FILTER LUFTFILTER</p>  <p>H : 74 / 71 mm Ø : 59 mm ø : 51 / 8 mm</p> <p>INTÉRIEUR DE/INNER OF/INNENFILTER ZU: SA 11112</p>	<p>SA 12126</p> <p>FILTRE A AIR AIR FILTER LUFTFILTER</p>  <p>H : 57 mm L : 106 mm l : 82 mm</p> <p>PREFILTER/VORFILTER: SA 22126</p>	<p>SA 12158</p> <p>FILTRE A AIR AIR FILTER LUFTFILTER</p>  <p>H : 45.5 mm Ø : 105 / 100 mm ø : 52 / 5.5 mm</p> <p>PREFILTER/VORFILTER: SA 22309</p>
<p>SA 11112</p> <p>FILTRE A AIR AIR FILTER LUFTFILTER</p>  <p>H : 70 mm Ø : 97.5 mm ø : 60 / 60 mm</p>	<p>SA 12138</p> <p>FILTRE A AIR AIR FILTER LUFTFILTER</p>  <p>H : 115 / 105 mm Ø : 165 mm ø : 89 / 89 mm</p>	<p>SA 12162</p> <p>FILTRE A AIR AIR FILTER LUFTFILTER</p>  <p>H : 63 / 59 mm Ø : 108 / 65 mm ø : 55 mm</p>
<p>SA 11114</p> <p>FILTRE A AIR AIR FILTER LUFTFILTER</p>  <p>H : 71 mm Ø : 154 mm</p> <p>PREFILTER OF/VORFILTER ZU: SA 11112</p>	<p>SA 12141</p> <p>FILTRE A AIR AIR FILTER LUFTFILTER</p>  <p>H : 70.5 mm Ø : 148 / 92.5 mm ø : 89 / 44 mm</p>	<p>SA 12179</p> <p>FILTRE A AIR AIR FILTER LUFTFILTER</p>  <p>H : 30 mm L : 165 mm l : 117 mm</p>

GOLF - ESPACES VERTS | PARKS & GOLFS | MOTOR - GARTENGERÄTE

WACKER	WACKER	WACKER
<p>SA 12211</p> <p>FILTRE A AIR AIR FILTER LUFTFILTER</p>  <p>H : 78 / 76 mm Ø : 113 mm ø : 52 / 6 mm</p>	<p>SA 12402</p> <p>FILTRE A AIR AIR FILTER LUFTFILTER</p>  <p>H : 25 mm L : 95 mm l : 78 mm</p>	<p>SA 12782</p> <p>FILTRE A AIR AIR FILTER LUFTFILTER</p>  <p>H : 8 mm L : 157 mm l : 83 mm</p>
<p>SA 12288</p> <p>FILTRE A AIR AIR FILTER LUFTFILTER</p>  <p>H : 77 / 70 mm Ø : 129 / 111 mm ø : 73 / 54 mm</p>	<p>SA 12413</p> <p>FILTRE A AIR AIR FILTER LUFTFILTER</p>  <p>H : 45.5 mm Ø : 124 / 60 mm ø : 86 / 22 mm</p>	<p>SA 12783</p> <p>FILTRE A AIR AIR FILTER LUFTFILTER</p>  <p>H : 8 mm L : 71 mm l : 26 mm</p>
<p>SA 12300</p> <p>FILTRE A AIR AIR FILTER LUFTFILTER</p>  <p>H : 32 mm L : 222 mm l : 165 mm</p> <p>PREFILTER/VORFILTER: SA 22300</p>	<p>SA 12420</p> <p>FILTRE A AIR AIR FILTER LUFTFILTER</p>  <p>H : 51 mm L : 112 mm l : 87 mm</p>	<p>SA 12789</p> <p>FILTRE A AIR AIR FILTER LUFTFILTER</p>  <p>H : 53 mm L : 172 mm l : 125 / 94 mm</p>
<p>SA 12334</p> <p>FILTRE A AIR AIR FILTER LUFTFILTER</p>  <p>H : 55 mm L : 170 mm l : 98 mm</p> <p>PREFILTER/VORFILTER: SA 22334</p>	<p>SA 12421</p> <p>FILTRE A AIR AIR FILTER LUFTFILTER</p>  <p>H : 18 mm L : 163 / 130 mm</p>	<p>SA 12821</p> <p>FILTRE A AIR AIR FILTER LUFTFILTER</p>  <p>H : 70 mm Ø : 101 / 73 mm ø : 33 / 32 mm</p> <p>PREFILTER/VORFILTER: SA 22821</p>
<p>SA 12338</p> <p>FILTRE A AIR AIR FILTER LUFTFILTER</p>  <p>H : 17 mm L : 198 mm l : 128 mm</p>	<p>SA 12470</p> <p>FILTRE A AIR AIR FILTER LUFTFILTER</p>  <p>H : 20 mm L : 140 / 125 mm l : 140 / 118 mm</p>	<p>SA 12822</p> <p>FILTRE A AIR AIR FILTER LUFTFILTER</p>  <p>H : 52 mm Ø : 101 / 73 mm ø : 33.5 / 5 mm</p> <p>PREFILTER /VORFILTER : SA 22822</p>
<p>SA 12339</p> <p>FILTRE A AIR AIR FILTER LUFTFILTER</p>  <p>H : 70 mm Ø : 145 / 85 mm ø : 97 / 37 / 6 mm</p>	<p>SA 12503</p> <p>FILTRE A AIR AIR FILTER LUFTFILTER</p>  <p>H : 80 mm Ø : 107 mm</p>	<p>SA 13550</p> <p>FILTRE A AIR AIR FILTER LUFTFILTER</p>  <p>H : 137 / 134 mm Ø : 103 / 96 mm ø : 37 mm</p>

WACKER	WACKER	WACKER
<p>SA 14016</p> <p>FILTRE A AIR AIR FILTER LUFTFILTER</p> <p>H : 226 / 216 mm Ø : 110 mm ø : 50 / 9 mm</p> 	<p>SA 16449</p> <p>FILTRE A AIR AIR FILTER LUFTFILTER</p> <p>H : 70 / 39 mm Ø : 209 / 196 mm ø : 108 mm</p> 	<p>SA 1989</p> <p>FILTRE A AIR AIR FILTER LUFTFILTER</p> <p>H : 83.5 / 82 mm Ø : 140 mm ø : 79 / 79 mm</p> 
<p>SA 16056</p> <p>FILTRE A AIR AIR FILTER LUFTFILTER</p> <p>H : 186 / 178 mm Ø : 90 mm ø : 46 mm</p> 	<p>SA 16579</p> <p>FILTRE A AIR AIR FILTER LUFTFILTER</p> <p>H : 327 / 322 mm Ø : 138 mm ø : 83 mm</p> 	<p>SA 22126</p> <p>FILTRE A AIR AIR FILTER LUFTFILTER</p> <p>H : 20 mm L : 138 mm l : 90 mm</p>  <p>PREFILTER OF/VORFILTER ZU: SA 12126</p>
<p>SA 16074</p> <p>FILTRE A AIR AIR FILTER LUFTFILTER</p> <p>H : 274 / 267 mm Ø : 105 mm ø : 62.5 mm</p> 	<p>SA 17472</p> <p>FILTRE A AIR AIR FILTER LUFTFILTER</p> <p>H : 178 / 173 mm Ø : 72 / 62 mm ø : 51 / 17 mm</p> 	<p>SA 22129</p> <p>FILTRE A AIR AIR FILTER LUFTFILTER</p> <p>H : 64 mm Ø : 178 mm</p>  <p>PREFILTER OF/VORFILTER ZU: SA 1987 SA 11129</p>
<p>SA 16129</p> <p>FILTRE A AIR AIR FILTER LUFTFILTER</p> <p>H : 174 mm Ø : 46 / 43 mm</p> 	<p>SA 17473 K</p> <p>FILTRE A AIR AIR FILTER LUFTFILTER</p> <p>H : 214 / 208 mm Ø : 143 / 130 / 102 mm ø : 63 / M10X1,5</p> 	<p>SA 22300</p> <p>FILTRE A AIR AIR FILTER LUFTFILTER</p> <p>H : 6 mm L : 225 mm l : 160 mm</p>  <p>PREFILTER OF/VORFILTER ZU: SA 12300</p>
<p>SA 16190</p> <p>FILTRE A AIR AIR FILTER LUFTFILTER</p> <p>H : 262 mm Ø : 58 / 55 mm</p> 	<p>SA 17561</p> <p>FILTRE A AIR AIR FILTER LUFTFILTER</p> <p>H : 182 mm Ø : 262 / 133 mm ø : 214 / 95 mm</p> 	<p>SA 22309</p> <p>FILTRE A AIR AIR FILTER LUFTFILTER</p> <p>H : 42 mm Ø : 115 mm</p>  <p>PREFILTER OF/VORFILTER ZU: SA 12309/SA 12158</p>
<p>SA 16448</p> <p>FILTRE A AIR AIR FILTER LUFTFILTER</p> <p>H : 181 / 177 mm Ø : 250 / 148 mm ø : 220 / 120 mm</p> 	<p>SA 1987</p> <p>FILTRE A AIR AIR FILTER LUFTFILTER</p> <p>H : 82 / 71 mm Ø : 148 / 92 mm ø : 110 / 52 mm</p>  <p>PREFILTER/VORFILTER: SA 22129</p>	<p>SA 22334</p> <p>FILTRE A AIR AIR FILTER LUFTFILTER</p> <p>H : 8 mm L : 116 mm l : 85 mm</p>  <p>PREFILTER OF/VORFILTER ZU: SA 12334</p>



















GOLF - ESPACES VERTS | PARKS & GOLFS | MOTOR - GARTENGERÄTE

WACKER	WACKER	WACKER
<p>SA 22365</p> <p>FILTRE A AIR AIR FILTER LUFTFILTER</p>  <p>H : 7 mm L : 108 mm l : 101 mm</p> <p>PREFILTER OF/VORFILTER ZU: SA 12365</p>	<p>SN 21593</p> <p>FILTRE A GASOIL FUEL FILTER KRAFTSTOFF-FILTER</p>  <p>H : 128 / 64 mm Ø : 40 / 10,5 mm ø : 8 / M6X1</p>	<p>SN 555</p> <p>FILTRE A GASOIL FUEL FILTER KRAFTSTOFF-FILTER</p>  <p>H : 78 / 76 mm Ø : 77,5 / 75 mm ø : M16X1,5</p>
<p>SA 22400</p> <p>FILTRE A AIR AIR FILTER LUFTFILTER</p>  <p>H : 38 mm Ø : 180 mm</p> <p>PREFILTER OF/VORFILTER ZU: SA 12400</p>	<p>SN 25022</p> <p>FILTRE A GASOIL FUEL FILTER KRAFTSTOFF-FILTER</p>  <p>H : 109 / 93 mm Ø : 78 / 75 mm ø : M16X1,5 / M8X1,25</p>	<p>SN 70125</p> <p>FILTRE A GASOIL FUEL FILTER KRAFTSTOFF-FILTER</p>  <p>H : 136 / 91,5 mm Ø : 84 / 79 mm</p> <p>5µ_BOL/GLASS BOWL :MO 3254</p>
<p>SA 22821</p> <p>FILTRE A AIR AIR FILTER LUFTFILTER</p>  <p>H : 63 mm Ø : 120 mm</p> <p>PREFILTER OF/VORFILTER ZU: SA 12821/SA 12002</p>	<p>SN 30025</p> <p>FILTRE A GASOIL FUEL FILTER KRAFTSTOFF-FILTER</p>  <p>H : 74,5 / 72,5 mm Ø : 88 / 84 mm ø : 38 / 19 mm</p>	<p>SN 70142</p> <p>FILTRE A GASOIL FUEL FILTER KRAFTSTOFF-FILTER</p>  <p>H : 155 / 144 mm Ø : 78 / 77 mm ø : M16X1,5 / M12X1,5</p>
<p>SN 20002</p> <p>FILTRE A GASOIL FUEL FILTER KRAFTSTOFF-FILTER</p>  <p>H : 69 / 33 mm Ø : 35 / 28 mm ø : 7 / 7 mm</p>	<p>SN 5006</p> <p>FILTRE A GASOIL FUEL FILTER KRAFTSTOFF-FILTER</p>  <p>H : 96 / 57 mm Ø : 49 / 44 mm ø : 10 / 10 mm</p>	<p>SN 70232</p> <p>FILTRE A GASOIL FUEL FILTER KRAFTSTOFF-FILTER</p>  <p>H : 101,5 / 65,5 mm Ø : 52 mm ø : 8 / 8 mm</p>
<p>SN 20106</p> <p>FILTRE A GASOIL FUEL FILTER KRAFTSTOFF-FILTER</p>  <p>H : 54 / 25 mm Ø : 22 mm ø : 6,5 / 6,5 mm</p> <p>75µ</p>	<p>SN 5057</p> <p>FILTRE A GASOIL FUEL FILTER KRAFTSTOFF-FILTER</p>  <p>H : 70 / 64 mm Ø : 51 mm ø : 8 / 8 mm</p>	<p>SN 70237</p> <p>FILTRE A GASOIL FUEL FILTER KRAFTSTOFF-FILTER</p>  <p>H : 78 / 72 mm Ø : 50 / 30 mm ø : 44,5 mm</p>
<p>SN 21589</p> <p>FILTRE A GASOIL FUEL FILTER KRAFTSTOFF-FILTER</p>  <p>H : 85 mm Ø : 29 mm ø : 13,2 mm</p>	<p>SN 5066</p> <p>FILTRE A GASOIL FUEL FILTER KRAFTSTOFF-FILTER</p>  <p>H : 101 / 57 mm Ø : 49 / 44 mm ø : 8 / 8 mm</p>	<p>SN 70261</p> <p>FILTRE A GASOIL FUEL FILTER KRAFTSTOFF-FILTER</p>  <p>H : 150 / 110 mm Ø : 87 / 79 mm</p> <p>30µ_BOL/GLASS BOWL :MO 3254</p>

WACKER	WACKER	WACKER
<p>SN 70391 FILTRE A GASOIL FUEL FILTER KRAFTSTOFF-FILTER</p>  <p>H : 196 / 181 mm Ø : 96 / 94 mm ø : M16X1,5</p>	<p>SN 978 FILTRE A GASOIL FUEL FILTER KRAFTSTOFF-FILTER</p>  <p>H : 53 mm Ø : 51 mm ø : 14.5 / 9 mm</p>	<p>SO 6001 FILTRE A HUILE OIL FILTER OELFILTER</p>  <p>H : 86 / 84 mm Ø : 97 / 95 mm ø : 3/4"-16UNF</p>
<p>SN 70422 FILTRE A CARBURANT FUEL FILTER TREIBSTOFF-FILTER</p>  <p>H : 81 / 72.5 mm Ø : 51 / 29.5 mm</p>	<p>SO 11040 FILTRE A HUILE OIL FILTER OELFILTER</p>  <p>H : 102 / 100 mm Ø : 78 / 76 mm ø : 3/4"-16UNF</p>	<p>SO 6099 FILTRE A HUILE OIL FILTER OELFILTER</p>  <p>H : 77 / 75 mm Ø : 70 / 66 mm ø : M20X1,5</p>
<p>SN 70427 FILTRE A GASOIL FUEL FILTER KRAFTSTOFF-FILTER</p>  <p>H : 114 mm Ø : 85 / 83 mm</p>	<p>SO 128 FILTRE A HUILE OIL FILTER OELFILTER</p>  <p>H : 91 / 88.5 mm Ø : 79 / 76 mm ø : 3/4"-16UNF</p>	<p>SO 6205 FILTRE A HUILE OIL FILTER OELFILTER</p>  <p>H : 98 / 96 mm Ø : 89.5 / 87 mm ø : 3/4"-16UNF</p>
<p>SN 80021 FILTRE A GASOIL FUEL FILTER KRAFTSTOFF-FILTER</p>  <p>H : 159 / 144 mm Ø : 88 / 86 mm ø : M16X1,5</p>	<p>SO 131 FILTRE A HUILE OIL FILTER OELFILTER</p>  <p>H : 60 / 58 mm Ø : 78 / 75.5 mm ø : 3/4"-16UNF</p>	<p>SO 64305 FILTRE A HUILE OIL FILTER OELFILTER</p>  <p>H : 97 mm Ø : 43 / 33 mm ø : 15 / 7 mm</p>
<p>SN 901230 FILTRE A GASOIL FUEL FILTER KRAFTSTOFF-FILTER</p>  <p>H : 66 / 52 mm Ø : 77.5 / 76.5 mm ø : M18X1,5 / M60X2,5</p> <p>30µ_BOL/GLASS BOWL:Y RK10215</p>	<p>SO 1385 FILTRE A HUILE OIL FILTER OELFILTER</p>  <p>H : 63.5 / 60 mm Ø : 42 mm ø : 13 mm</p>	<p>SO 7206 FILTRE A HUILE OIL FILTER OELFILTER</p>  <p>H : 138 / 129 mm Ø : 29 / 28.5 mm ø : 20 mm</p>
<p>SN 904530 FILTRE A GASOIL FUEL FILTER KRAFTSTOFF-FILTER</p>  <p>H : 89 / 75 mm Ø : 111 / 108 mm ø : 1"-14UNF / M95X2,5</p> <p>30µ_BOL/GLASS BOWL: MO 3916</p>	<p>SO 510 FILTRE A HUILE OIL FILTER OELFILTER</p>  <p>H : 97 / 95 mm Ø : 98 / 97 mm ø : 3/4"-16UNF</p>	<p>SO 8149 FILTRE A HUILE OIL FILTER OELFILTER</p>  <p>H : 60 / 58 mm Ø : 78.5 / 75 mm ø : M20X1,5</p>





















<p>WACKER</p> <p>T 8304 FILTRE A HUILE OIL FILTER OELFILTER</p> <p>H : 83 / 81 mm Ø : 83 / 80 mm ø : M20X1,5</p> 	<p>WEBER</p> <p>RT 18 FILTRE A CARBURANT FUEL FILTER TREIBSTOFF-FILTER</p> <p>H : 143 / 62 mm Ø : 38 / 31 mm ø : 8 / 6 mm</p> 	<p>WEBER</p> <p>SA 12158 FILTRE A AIR AIR FILTER LUFTFILTER</p> <p>H : 45.5 mm Ø : 105 / 100 mm ø : 52 / 5.5 mm</p> <p>PREFILTER/VORFILTER: SA 22309</p> 
<p>WALBRO</p> <p>BE 4012 FILTRE A ESSENCE PETROL FILTER BENZINFILTER</p> <p>H : 31 / 22 mm Ø : 15 / 15 mm ø : 5 mm</p> 	<p>SA 10076 FILTRE AAIR AIR FILTER LUFTFILTER</p> <p>H : 93 / 82 mm Ø : 165 mm ø : 88 / 88 mm</p> 	<p>SA 12211 FILTRE A AIR AIR FILTER LUFTFILTER</p> <p>H : 78 / 76 mm Ø : 113 mm ø : 52 / 6 mm</p> 
<p>BE 4013 FILTRE A ESSENCE PETROL FILTER BENZINFILTER</p> <p>H : 37 / 28 mm Ø : 21 / 18 mm ø : 6 mm</p> 	<p>SA 12000 FILTRE AAIR AIR FILTER LUFTFILTER</p> <p>H : 92 mm Ø : 110 / 94 mm ø : 42 / 38 / 5.5 mm</p> <p>PREFILTER/VORFILTER: SA 22000</p> 	<p>SA 12281 FILTRE A AIR AIR FILTER LUFTFILTER</p> <p>H : 20 mm L : 132 mm l : 113 mm</p> 
<p>SA 12200 FILTRE A AIR AIR FILTER LUFTFILTER</p> <p>H : 28 mm Ø : 30 mm ø : 26 mm</p> 	<p>SA 12091 FILTRE A AIR AIR FILTER LUFTFILTER</p> <p>H : 82 mm Ø : 98 mm ø : 60 / 60 mm</p> 	<p>SA 12347 FILTRE A AIR AIR FILTER LUFTFILTER</p> <p>H : 81 / 72 mm Ø : 118 mm ø : 63 / 6 mm</p> 
<p>SA 12809 FILTRE AAIR AIR FILTER LUFTFILTER</p> <p>H : 15 mm L : 86 / 74 mm</p> 	<p>SA 12121 FILTRE AAIR AIR FILTER LUFTFILTER</p> <p>H : 39 mm Ø : 91 mm ø : 65 / 65 mm</p> 	<p>SA 12406 FILTRE AAIR AIR FILTER LUFTFILTER</p> <p>H : 78 mm Ø : 101.5 / 89 mm ø : 41 / 37.5 / 6 mm</p> <p>PREFILTER /VORFILTER : SA 22406</p> 
<p>WEBER</p> <p>BE 4010 FILTRE A ESSENCE PETROL FILTER BENZINFILTER</p> <p>H : 39 / 30 mm Ø : 21 mm ø : 5 mm</p> <p>PREFILTER /VORFILTER : BE 4003</p> 	<p>SA 12125 FILTRE AAIR AIR FILTER LUFTFILTER</p> <p>H : 24 mm L : 180 mm l : 111 mm</p> <p>PREFILTER/VORFILTER: SA 22125</p> 	<p>SA 12413 FILTRE A AIR AIR FILTER LUFTFILTER</p> <p>H : 45.5 mm Ø : 124 / 60 mm ø : 86 / 22 mm</p> 



















<p>WEBER</p> <p>SA 12469</p> <p>FILTRE A AIR AIR FILTER LUFTFILTER</p>  <p>H : 78 / 72 mm Ø : 115 mm ø : 42 mm</p>	<p>WEBER</p> <p>SN 555</p> <p>FILTRE A GASOIL FUEL FILTER KRAFTSTOFF-FILTER</p>  <p>H : 78 / 76 mm Ø : 77.5 / 75 mm ø : M16X1,5</p>	<p>WEBER</p> <p>SO 8010</p> <p>FILTRE A HUILE OIL FILTER OELFILTER</p>  <p>H : 88 / 75 mm Ø : 27 / 18 mm ø : 5 mm</p>
<p>SA 12821</p> <p>FILTRE A AIR AIR FILTER LUFTFILTER</p>  <p>H : 70 mm Ø : 101 / 73 mm ø : 33 / 32 mm</p> <p>PREFILTER/VORFILTER: SA 22821</p>	<p>SN 70145</p> <p>FILTRE A GASOIL FUEL FILTER KRAFTSTOFF-FILTER</p>  <p>H : 55 / 52 mm Ø : 28.5 mm ø : 7.5 mm</p>	<p>WEIDEMANN</p> <p>FT 6238</p> <p>FILTRE A GASOIL FUEL FILTER KRAFTSTOFF-FILTER</p>  <p>H : 80 mm Ø : 83 / 80 mm ø : 3/4"-16UNF</p>
<p>SA 12822</p> <p>FILTRE A AIR AIR FILTER LUFTFILTER</p>  <p>H : 52 mm Ø : 101 / 73 mm ø : 33.5 / 5 mm</p> <p>PREFILTER /VORFILTER : SA 22822</p>	<p>SN 80008</p> <p>FILTRE A GASOIL FUEL FILTER KRAFTSTOFF-FILTER</p>  <p>H : 85 / 61 mm Ø : 50 mm ø : 7.5 / 6 mm</p>	<p>SA 10385 K</p> <p>FILTRE A AIR AIR FILTER LUFTFILTER</p>  <p>H : 265 / 256 mm Ø : 126 / 104 mm ø : 64 / 16 mm</p>
<p>SA 12832</p> <p>FILTRE A AIR AIR FILTER LUFTFILTER</p>  <p>H : 30 mm L : 190 mm l : 80 mm</p>	<p>SO 1385</p> <p>FILTRE A HUILE OIL FILTER OELFILTER</p>  <p>H : 63.5 / 60 mm Ø : 42 mm ø : 13 mm</p>	<p>SA 16056</p> <p>FILTRE A AIR AIR FILTER LUFTFILTER</p>  <p>H : 186 / 178 mm Ø : 90 mm ø : 46 mm</p>
<p>SA 1989</p> <p>FILTRE A AIR AIR FILTER LUFTFILTER</p>  <p>H : 83.5 / 82 mm Ø : 140 mm ø : 79 / 79 mm</p>	<p>SO 64305</p> <p>FILTRE A HUILE OIL FILTER OELFILTER</p>  <p>H : 97 mm Ø : 43 / 33 mm ø : 15 / 7 mm</p>	<p>SA 16298</p> <p>FILTRE A AIR AIR FILTER LUFTFILTER</p>  <p>H : 285 mm Ø : 60 / 58 mm</p>
<p>SA 7050</p> <p>FILTRE A AIR AIR FILTER LUFTFILTER</p>  <p>H : 49 mm L : 143 mm l : 132 mm</p>	<p>SO 7206</p> <p>FILTRE A HUILE OIL FILTER OELFILTER</p>  <p>H : 138 / 129 mm Ø : 29 / 28.5 mm ø : 20 mm</p>	<p>SA 16300</p> <p>FILTRE A AIR AIR FILTER LUFTFILTER</p>  <p>H : 314 mm Ø : 83 / 77 mm</p>

GOLF - ESPACES VERTS | PARKS & GOLFS | MOTOR - GARTENGERÄTE



















WEIDEMANN	WEIDEMANN	WEIDEMANN
<p>SA 16302</p> <p>FILTRE A AIR AIR FILTER LUFTFILTER</p> <p>H : 338 mm Ø : 93 / 88 mm</p> 	<p>SN 20004</p> <p>FILTRE A GASOIL FUEL FILTER KRAFTSTOFF-FILTER</p> <p>H : 77 / 58 mm Ø : 49.5 / 45 mm ø : 8 / 8 mm</p> 	<p>SO 11110</p> <p>FILTRE A HUILE OIL FILTER OELFILTER</p> <p>H : 86 / 83 mm Ø : 78 / 76 mm ø : 3/4"-16UNF</p> 
<p>SA 16578</p> <p>FILTRE A AIR AIR FILTER LUFTFILTER</p> <p>H : 300 / 290 mm Ø : 104 mm ø : 62 mm</p> 	<p>SN 21581</p> <p>FILTRE A GASOIL FUEL FILTER KRAFTSTOFF-FILTER</p> <p>H : 50.5 / 47.5 mm Ø : 35 mm ø : 11.2 mm</p> 	<p>SO 311</p> <p>FILTRE A HUILE OIL FILTER OELFILTER</p> <p>H : 96 / 94 mm Ø : 95 / 93 mm ø : 3/4"-16UNF</p> 
<p>SA 16579</p> <p>FILTRE A AIR AIR FILTER LUFTFILTER</p> <p>H : 327 / 322 mm Ø : 138 mm ø : 83 mm</p> 	<p>SN 21585</p> <p>FILTRE A GASOIL FUEL FILTER KRAFTSTOFF-FILTER</p> <p>H : 59 mm Ø : 29 mm ø : 13 mm</p> 	<p>SO 434</p> <p>FILTRE A HUILE OIL FILTER OELFILTER</p> <p>H : 98 / 96 mm Ø : 78 / 76 mm ø : 3/4"-16UNF</p> 
<p>SA 16580</p> <p>FILTRE A AIR AIR FILTER LUFTFILTER</p> <p>H : 352 / 342 mm Ø : 161 mm ø : 93 mm</p> 	<p>SN 25098</p> <p>FILTRE A GASOIL FUEL FILTER KRAFTSTOFF-FILTER</p> <p>H : 130 mm Ø : 94 mm ø : 3/4"-16UNF / M36X1,5</p> 	<p>SO 6105</p> <p>FILTRE A HUILE OIL FILTER OELFILTER</p> <p>H : 82 / 80 mm Ø : 82 / 80 mm ø : M20X1,5</p> 
<p>SBH 1</p> <p>FILTRE A GASOIL FUEL FILTER KRAFTSTOFF-FILTER</p> <p>H : 36 mm Ø : 41 mm ø : 25 / 25 mm</p> 	<p>SN 30017</p> <p>FILTRE A GASOIL FUEL FILTER KRAFTSTOFF-FILTER</p> <p>H : 158 mm Ø : 76 mm ø : 35 / 1"1/4-12UNF</p> 	<p>SO 7127</p> <p>FILTRE A HUILE OIL FILTER OELFILTER</p> <p>H : 124 / 122 mm Ø : 65 mm ø : 28 / 28 mm</p> 
<p>SN 001</p> <p>FILTRE A GASOIL FUEL FILTER KRAFTSTOFF-FILTER</p> <p>H : 72 mm Ø : 87 / 84 mm ø : 19 mm</p> 	<p>SO 11040</p> <p>FILTRE A HUILE OIL FILTER OELFILTER</p> <p>H : 102 / 100 mm Ø : 78 / 76 mm ø : 3/4"-16UNF</p> 	<p>SO 7198</p> <p>FILTRE A HUILE OIL FILTER OELFILTER</p> <p>H : 113 / 108 mm Ø : 76 mm ø : 11 / 11 mm</p> 

<p>WEIDEMANN</p> <p>T 1637</p> <p>FILTRE A HUILE OIL FILTER OELFILTER</p>  <p>H : 82 / 80 mm Ø : 77 / 75 mm ø : 3/4"-16UNF</p>	<p>WISCONSIN</p> <p>SO 1726</p> <p>FILTRE A HUILE OIL FILTER OELFILTER</p>  <p>H : 123 / 107 mm Ø : 90 / 87 mm ø : 2"3/4-5 mm</p>	<p>YAMAHA</p> <p>SA 12083</p> <p>FILTRE A AIR AIR FILTER LUFTFILTER</p>  <p>H : 20 mm L : 198 / 158 mm I : 108 mm</p> <p>PREFILTER/VORFILTER: SA 22083</p>
<p>T 1639</p> <p>FILTRE A HUILE OIL FILTER OELFILTER</p>  <p>H : 92 / 90 mm Ø : 69 / 65 mm ø : 3/4"-16UNF</p>	<p>WOLF</p> <p>SA 12025</p> <p>FILTRE A AIR AIR FILTER LUFTFILTER</p>  <p>H : 69 mm Ø : 71 mm ø : 38 mm</p> <p>PREFILTER/VORFILTER: SA 22025</p>	<p>SA 12085</p> <p>FILTRE A AIR AIR FILTER LUFTFILTER</p>  <p>H : 29 / 21 mm L : 165 mm I : 90 mm</p> <p>PREFILTER/VORFILTER: SA 22085</p>
<p>T 600</p> <p>FILTRE A HUILE OIL FILTER OELFILTER</p>  <p>H : 67 / 65 mm Ø : 71 / 68 mm ø : M20X1,5</p>	<p>YAMAHA</p> <p>BE 4040</p> <p>FILTRE A ESSENCE PETROL FILTER BENZINFILTER</p>  <p>H : 101 / 60 mm Ø : 37 / 28 mm ø : 6 / 6 mm</p>	<p>SA 12105</p> <p>FILTRE A AIR AIR FILTER LUFTFILTER</p>  <p>H : 153 / 144 mm Ø : 145 / 106 mm ø : 28 mm</p>
<p>WISCONSIN</p> <p>SA 10793</p> <p>FILTRE A AIR AIR FILTER LUFTFILTER</p>  <p>H : 50 / 50 mm Ø : 152 mm ø : 118 / 118 mm</p> <p>PREFILTER/VORFILTER: SA 20793</p>	<p>RT 2</p> <p>FILTRE A CARBURANT FUEL FILTER TREIBSTOFF-FILTER</p>  <p>H : 100 / 45 mm Ø : 36 / 31 mm ø : 8 / 6 mm</p>	<p>SA 12146</p> <p>FILTRE A AIR AIR FILTER LUFTFILTER</p>  <p>H : 40 / 29 mm L : 325 mm I : 254 mm</p>
<p>SA 11898</p> <p>FILTRE A AIR AIR FILTER LUFTFILTER</p>  <p>H : 157 / 150 mm Ø : 107 mm ø : 50 / 50 mm</p>	<p>SA 12005</p> <p>FILTRE A AIR AIR FILTER LUFTFILTER</p>  <p>H : 148 / 144 mm Ø : 105 mm ø : 31.5 mm</p> <p>PREFILTER/VORFILTER: SA 22005</p>	<p>SA 12198</p> <p>FILTRE A AIR AIR FILTER LUFTFILTER</p>  <p>H : 16 mm Ø : 64 mm ø : 50 mm</p>
<p>SN 70110</p> <p>FILTRE A GASOIL FUEL FILTER KRAFTSTOFF-FILTER</p>  <p>H : 155 / 110 mm Ø : 84 / 79 mm</p> <p>5µL_BOL/GLASS BOWL :MO 3254</p>	<p>SA 12015</p> <p>FILTRE A AIR AIR FILTER LUFTFILTER</p>  <p>H : 70 mm Ø : 107.5 mm ø : 40 / 39 mm</p>	<p>SA 22005</p> <p>FILTRE A AIR AIR FILTER LUFTFILTER</p>  <p>H : 140 mm Ø : 170 mm</p> <p>PREFILTER OF/VORFILTER ZU: SA 12005</p>



















GOLF - ESPACES VERTS | PARKS & GOLFS | MOTOR - GARTENGERÄTE

YAMAHA	YANMAR	YANMAR
<p>SA 22083</p> <p>FILTRE A AIR AIR FILTER LUFTFILTER</p>  <p>H : 5 mm L : 135 mm l : 102 mm</p> <p>PREFILTER OF/VORFILTER ZU: SA 12083</p>	<p>BE 1195</p> <p>FILTRE A ESSENCE PETROL FILTER BENZINFILTER</p>  <p>H : 60 / 51 mm Ø : 57 / 48 mm ø : 8 / 8 mm</p>	<p>FT 7270</p> <p>FILTRE A GASOIL FUEL FILTER KRAFTSTOFF-FILTER</p>  <p>H : 122 / 121 mm Ø : 84 / 80 mm ø : M20X1,5 / M22X1,5</p>
<p>SA 22085</p> <p>FILTRE A AIR AIR FILTER LUFTFILTER</p>  <p>H : 5 mm L : 135 mm l : 70 mm</p> <p>PREFILTER OF/VORFILTER ZU: SA 12085</p>	<p>BE 4012</p> <p>FILTRE A ESSENCE PETROL FILTER BENZINFILTER</p>  <p>H : 31 / 22 mm Ø : 15 / 15 mm ø : 5 mm</p>	<p>SA 10385 K</p> <p>FILTRE A AIR AIR FILTER LUFTFILTER</p>  <p>H : 265 / 256 mm Ø : 126 / 104 mm ø : 64 / 16 mm</p>
<p>SN 21591</p> <p>FILTRE A GASOIL FUEL FILTER KRAFTSTOFF-FILTER</p>  <p>H : 50.5 / 47 mm Ø : 35 mm ø : 12 mm</p>	<p>BE 4046</p> <p>FILTRE A CARBURANT FUEL FILTER TREIBSTOFF-FILTER</p>  <p>H : 60 mm Ø : 45 / 40 mm ø : 37 mm</p>	<p>SA 10387 K</p> <p>FILTRE A AIR AIR FILTER LUFTFILTER</p>  <p>H : 289 / 284 mm Ø : 157 / 133 mm ø : 66.5 / 17 mm</p>
<p>SN 21602</p> <p>FILTRE A GASOIL FUEL FILTER KRAFTSTOFF-FILTER</p>  <p>H : 97 / 59 mm Ø : 37 / 28 mm ø : 8 / 8 mm</p>	<p>FT 1182</p> <p>FILTRE A GASOIL FUEL FILTER KRAFTSTOFF-FILTER</p>  <p>H : 141 mm Ø : 94 mm ø : 3/4"-16UNF / M36X1,5</p>	<p>SA 11522 K</p> <p>FILTRE A AIR AIR FILTER LUFTFILTER</p>  <p>H : 200 / 193 mm Ø : 130 / 104 mm ø : 63 / 17 mm</p>
<p>SO 64301</p> <p>FILTRE A HUILE OIL FILTER OELFILTER</p>  <p>H : 65 / 57 mm Ø : 65 / 45 / 31 mm ø : 12 mm</p>	<p>FT 6243</p> <p>FILTRE A GASOIL FUEL FILTER KRAFTSTOFF-FILTER</p>  <p>H : 143 mm Ø : 94 mm ø : M20X1,5 / M36X1,5</p>	<p>SA 11608 K</p> <p>FILTRE A AIR AIR FILTER LUFTFILTER</p>  <p>H : 184 / 179 mm Ø : 106 / 83 mm ø : 45 / 11 mm</p>
<p>T 59</p> <p>FILTRE A HUILE OIL FILTER OELFILTER</p>  <p>H : 73 / 72 mm Ø : 68 / 65 mm ø : M20X1,5</p>	<p>FT 7219</p> <p>FILTRE A GASOIL FUEL FILTER KRAFTSTOFF-FILTER</p>  <p>H : 82 / 81 mm Ø : 93 / 90 mm ø : M20X1,5</p>	<p>SA 11916</p> <p>FILTRE A AIR AIR FILTER LUFTFILTER</p>  <p>H : 256 / 248 mm Ø : 81 / 65 mm ø : 54 / 17 mm</p>

GOLF - ESPACES VERTS | PARKS & GOLFS | MOTOR - GARTENGERÄTE

YANMAR	YANMAR	YANMAR
<p>SA 12094</p> <p>FILTRE A AIR AIR FILTER LUFTFILTER</p>  <p>H : 98 mm Ø : 136 / 114 mm ø : 41.5 / 41.5 mm</p>	<p>SA 12288</p> <p>FILTRE A AIR AIR FILTER LUFTFILTER</p>  <p>H : 77 / 70 mm Ø : 129 / 111 mm ø : 73 / 54 mm</p>	<p>SA 12719</p> <p>FILTRE A AIR AIR FILTER LUFTFILTER</p>  <p>H : 122 mm Ø : 121 mm ø : 44.5 / 10 mm</p>
<p>SA 12109</p> <p>FILTRE A AIR AIR FILTER LUFTFILTER</p>  <p>H : 30 mm L : 115 mm l : 100 mm</p>	<p>SA 12312</p> <p>FILTRE A AIR AIR FILTER LUFTFILTER</p>  <p>H : 65 / 54 mm Ø : 224 / 86 mm ø : 182 / 43 mm</p>	<p>SA 12857</p> <p>FILTRE A AIR AIR FILTER LUFTFILTER</p>  <p>H : 101 mm Ø : 93 mm ø : 43 / 10 mm</p>
<p>SA 12156</p> <p>FILTRE A AIR AIR FILTER LUFTFILTER</p>  <p>H : 72.5 mm Ø : 142 / 98 mm ø : 94 / 50 / 8 mm</p> <p>PREFILTER/VORFILTER: SA 22157</p>	<p>SA 12359</p> <p>FILTRE A AIR AIR FILTER LUFTFILTER</p>  <p>H : 10 mm Ø : 58 mm</p>	<p>SA 14452 K</p> <p>FILTRE A AIR AIR FILTER LUFTFILTER</p>  <p>H : 186 / 179 mm Ø : 124 / 110 / 82 mm ø : 45 / 11 mm</p>
<p>SA 12157</p> <p>FILTRE A AIR AIR FILTER LUFTFILTER</p>  <p>H : 72 mm Ø : 142 / 98 mm ø : 94 / 50 / 8 mm</p> <p>PREFILTER/VORFILTER: SA 22157</p>	<p>SA 12373</p> <p>FILTRE A AIR AIR FILTER LUFTFILTER</p>  <p>H : 15 mm L : 88 mm l : 78 mm</p>	<p>SA 16056</p> <p>FILTRE A AIR AIR FILTER LUFTFILTER</p>  <p>H : 186 / 178 mm Ø : 90 mm ø : 46 mm</p>
<p>SA 12158</p> <p>FILTRE A AIR AIR FILTER LUFTFILTER</p>  <p>H : 45.5 mm Ø : 105 / 100 mm ø : 52 / 5.5 mm</p> <p>PREFILTER/VORFILTER: SA 22309</p>	<p>SA 12382</p> <p>FILTRE A AIR AIR FILTER LUFTFILTER</p>  <p>H : 82 mm Ø : 112 / 78 mm ø : 98 / 62 mm</p>	<p>SA 16059</p> <p>FILTRE A AIR AIR FILTER LUFTFILTER</p>  <p>H : 312 / 305 mm Ø : 126 mm ø : 83 mm</p>
<p>SA 12256</p> <p>FILTRE A AIR AIR FILTER LUFTFILTER</p>  <p>H : 72.5 mm Ø : 142 / 98 mm ø : 94 / 50 / 6 mm</p> <p>PREFILTER/VORFILTER: SA 22157</p>	<p>SA 12456</p> <p>FILTRE A AIR AIR FILTER LUFTFILTER</p>  <p>H : 32 / 28 mm L : 110 mm l : 94 mm</p>	<p>SA 16066</p> <p>FILTRE A AIR AIR FILTER LUFTFILTER</p>  <p>H : 185 / 178 mm Ø : 110 / 83 mm ø : 54 / 17 mm</p>

GOLF - ESPACES VERTS | PARKS & GOLFS | MOTOR - GARTENGERÄTE

YANMAR	YANMAR	YANMAR
SA 16074 FILTRE A AIR AIR FILTER LUFTFILTER H : 274 / 267 mm Ø : 105 mm ø : 62.5 mm 	SA 16300 FILTRE A AIR AIR FILTER LUFTFILTER H : 314 mm Ø : 83 / 77 mm 	SA 17101 FILTRE A AIR AIR FILTER LUFTFILTER H : 343 / 323 mm Ø : 75 / 78 mm ø : 62 mm 
SA 16080 FILTRE A AIR AIR FILTER LUFTFILTER H : 300 mm Ø : 83 / 77 mm 	SA 16302 FILTRE A AIR AIR FILTER LUFTFILTER H : 338 mm Ø : 93 / 88 mm 	SA 18001 FILTRE A AIR AIR FILTER LUFTFILTER H : 61 mm Ø : 180 mm ø : 115 / 115 mm 
SA 16129 FILTRE A AIR AIR FILTER LUFTFILTER H : 174 mm Ø : 46 / 43 mm 	SA 16579 FILTRE A AIR AIR FILTER LUFTFILTER H : 327 / 322 mm Ø : 138 mm ø : 83 mm 	SA 18146 FILTRE A AIR AIR FILTER LUFTFILTER H : 257 mm Ø : 112 mm ø : 64 mm 
SA 16149 FILTRE A AIR AIR FILTER LUFTFILTER H : 297 / 284 mm Ø : 207 mm ø : 110 mm 	SA 16580 FILTRE A AIR AIR FILTER LUFTFILTER H : 352 / 342 mm Ø : 161 mm ø : 93 mm 	SA 18148 FILTRE A AIR AIR FILTER LUFTFILTER H : 300 mm Ø : 140 mm ø : 74 mm 
SA 16190 FILTRE A AIR AIR FILTER LUFTFILTER H : 262 mm Ø : 58 / 55 mm 	SA 16592 FILTRE A AIR AIR FILTER LUFTFILTER H : 288 / 281 mm Ø : 172 / 160 / 138 mm ø : 70 / 16 mm 	SA 18162 FILTRE A AIR AIR FILTER LUFTFILTER H : 272 mm Ø : 72 / 69 mm ø : 61 mm 
SA 16265 FILTRE A AIR AIR FILTER LUFTFILTER H : 381 / 375 mm Ø : 105 mm ø : 87 mm 	SA 17100 FILTRE A AIR AIR FILTER LUFTFILTER H : 361 / 352 mm Ø : 148 mm ø : 88 mm 	SA 22157 FILTRE A AIR AIR FILTER LUFTFILTER H : 70 mm Ø : 193 mm PREFILTER OF/VORFILTER ZU: SA 12156/SA 12157 SA 12455/SA 12256 















GOLF - ESPACES VERTS | PARKS & GOLFS | MOTOR - GARTENGERÄTE

YANMAR	YANMAR	YANMAR
<p>SA 22161</p> <p>FILTRE A AIR AIR FILTER LUFTFILTER</p> <p>H : 80 mm Ø : 110 / 68 mm</p>  <p>PREFILTER OF/VORFILTER ZU: SA 12161/ SA 12116</p>	<p>SN 21586</p> <p>FILTRE A GASOIL FUEL FILTER KRAFTSTOFF-FILTER</p> <p>H : 71 / 68 mm Ø : 35 mm ø : 11.2 mm</p> 	<p>SN 21595</p> <p>FILTRE A GASOIL FUEL FILTER KRAFTSTOFF-FILTER</p> <p>H : 198 / 148 mm Ø : 40 / 10.5 mm ø : 8 / M6X1</p> 
<p>SBH 1</p> <p>FILTRE A GASOIL FUEL FILTER KRAFTSTOFF-FILTER</p> <p>H : 36 mm Ø : 41 mm ø : 25 / 25 mm</p> 	<p>SN 21587</p> <p>FILTRE A GASOIL FUEL FILTER KRAFTSTOFF-FILTER</p> <p>H : 70 / 67 mm Ø : 35 mm ø : 11.2 mm</p> <p>ELEMENT POUR/FOR/FÜR MO 1502</p> 	<p>SN 21596</p> <p>FILTRE A GASOIL FUEL FILTER KRAFTSTOFF-FILTER</p> <p>H : 228 / 178 mm Ø : 40 / 10.5 mm ø : 8 / M6X1</p> 
<p>SN 20007</p> <p>FILTRE A GASOIL FUEL FILTER KRAFTSTOFF-FILTER</p> <p>H : 81 mm Ø : 50 mm ø : 20 mm</p> 	<p>SN 21588</p> <p>FILTRE A GASOIL FUEL FILTER KRAFTSTOFF-FILTER</p> <p>H : 42.5 / 40 mm Ø : 35 mm ø : 11 mm</p> <p>ELEMENT POUR/FOR/FÜR MO 1501</p> 	<p>SN 21597</p> <p>FILTRE A GASOIL FUEL FILTER KRAFTSTOFF-FILTER</p> <p>H : 180 / 130 mm Ø : 40 / 10.5 mm ø : 8 / M6X1</p> 
<p>SN 20046</p> <p>FILTRE A GASOIL FUEL FILTER KRAFTSTOFF-FILTER</p> <p>H : 89 mm Ø : 50 mm ø : 20 mm</p> 	<p>SN 21590</p> <p>FILTRE A GASOIL FUEL FILTER KRAFTSTOFF-FILTER</p> <p>H : 89 / 86 mm Ø : 35 mm ø : 11.2 mm</p> <p>ELEMENT POUR/FOR/FÜR MO 1500</p> 	<p>SN 21600</p> <p>FILTRE A GASOIL FUEL FILTER KRAFTSTOFF-FILTER</p> <p>H : 61 / 60 mm Ø : 73 mm ø : 13 / 13 mm</p> 
<p>SN 21001</p> <p>FILTRE A GASOIL FUEL FILTER KRAFTSTOFF-FILTER</p> <p>H : 46 mm Ø : 42 mm ø : 13 / 13 mm</p> 	<p>SN 21593</p> <p>FILTRE A GASOIL FUEL FILTER KRAFTSTOFF-FILTER</p> <p>H : 128 / 64 mm Ø : 40 / 10.5 mm ø : 8 / M6X1</p> 	<p>SN 21601</p> <p>FILTRE A GASOIL FUEL FILTER KRAFTSTOFF-FILTER</p> <p>H : 76 / 59.5 mm Ø : 51.5 mm ø : 8 / 8 mm</p> 
<p>SN 21581</p> <p>FILTRE A GASOIL FUEL FILTER KRAFTSTOFF-FILTER</p> <p>H : 50.5 / 47.5 mm Ø : 35 mm ø : 11.2 mm</p> 	<p>SN 21594</p> <p>FILTRE A GASOIL FUEL FILTER KRAFTSTOFF-FILTER</p> <p>H : 155 / 105 mm Ø : 40 / 11 mm ø : 8 / M6X1</p> 	<p>SN 21603</p> <p>FILTRE A GASOIL FUEL FILTER KRAFTSTOFF-FILTER</p> <p>H : 87 / 84 mm Ø : 29 mm ø : 8 mm</p> 

GOLF - ESPACES VERTS | PARKS & GOLFS | MOTOR - GARTENGERÄTE

YANMAR	YANMAR	YANMAR
<p>SN 21607</p> <p>FILTRE A GASOIL FUEL FILTER KRAFTSTOFF-FILTER</p> <p>H : 115 / 99 mm Ø : 62 / 58 mm ø : 9 mm</p> 	<p>SN 25043</p> <p>FILTRE A GASOIL FUEL FILTER KRAFTSTOFF-FILTER</p> <p>H : 95 / 90 mm Ø : 91 mm ø : 15 / 15 mm</p> 	<p>SN 7227</p> <p>FILTRE A GASOIL FUEL FILTER KRAFTSTOFF-FILTER</p> <p>H : 91 mm Ø : 72 mm ø : 11 / 11 mm</p> 
<p>SN 21608</p> <p>FILTRE A GASOIL FUEL FILTER KRAFTSTOFF-FILTER</p> <p>H : 60 / 57 mm Ø : 35 mm ø : 10 mm</p> 	<p>SN 25091</p> <p>FILTRE A GASOIL FUEL FILTER KRAFTSTOFF-FILTER</p> <p>H : 118 / 60 mm Ø : 53 mm ø : 42 / 20 mm</p> 	<p>SO 580</p> <p>FILTRE A HUILE OIL FILTER OELFILTER</p> <p>H : 150 / 148 mm Ø : 95 / 93 mm ø : 3/4"-16UNF</p> 
<p>SN 25027</p> <p>FILTRE A GASOIL FUEL FILTER KRAFTSTOFF-FILTER</p> <p>H : 82 / 81 mm Ø : 93 / 90 mm ø : M20X1,5</p> 	<p>SN 25106</p> <p>FILTRE A GASOIL FUEL FILTER KRAFTSTOFF-FILTER</p> <p>H : 78 / 76 mm Ø : 77,5 / 76 mm ø : M20X1,5</p> 	<p>SO 6105</p> <p>FILTRE A HUILE OIL FILTER OELFILTER</p> <p>H : 82 / 80 mm Ø : 82 / 80 mm ø : M20X1,5</p> 
<p>SN 25028</p> <p>FILTRE A GASOIL FUEL FILTER KRAFTSTOFF-FILTER</p> <p>H : 118 / 60 mm Ø : 53 / 20 mm ø : 20.1 / 16 mm</p> 	<p>SN 25127</p> <p>FILTRE A GASOIL FUEL FILTER KRAFTSTOFF-FILTER</p> <p>H : 115 mm Ø : 86 mm</p> 	<p>SO 6117</p> <p>FILTRE A HUILE OIL FILTER OELFILTER</p> <p>H : 102 / 100 mm Ø : 84 / 81.5 mm ø : M20X1,5</p> 
<p>SN 25031</p> <p>FILTRE A GASOIL FUEL FILTER KRAFTSTOFF-FILTER</p> <p>H : 160 / 158 mm Ø : 93 / 90 mm ø : M20X1,5</p> 	<p>SN 29236</p> <p>FILTRE A GASOIL FUEL FILTER KRAFTSTOFF-FILTER</p> <p>H : 77 / 74 mm Ø : 83 / 80 mm ø : M20X1,5</p> 	<p>SO 64305</p> <p>FILTRE A HUILE OIL FILTER OELFILTER</p> <p>H : 97 mm Ø : 43 / 33 mm ø : 15 / 7 mm</p> 
<p>SN 25037</p> <p>FILTRE A GASOIL FUEL FILTER KRAFTSTOFF-FILTER</p> <p>H : 138 mm Ø : 98 mm ø : M20X1,5 / M36X1,5</p> 	<p>SN 40638</p> <p>FILTRE A GASOIL FUEL FILTER KRAFTSTOFF-FILTER</p> <p>H : 146 mm Ø : 83 / 81 mm ø : M22X1,5</p> 	<p>T 1623</p> <p>FILTRE A HUILE OIL FILTER OELFILTER</p> <p>H : 135 / 135 mm Ø : 99 / 95 mm ø : 3/4"-16UNF</p> 

YANMAR	YVAN BEAL	YVAN BEAL
T 1639 FILTRE A HUILE OIL FILTER OELFILTER H : 92 / 90 mm Ø : 69 / 65 mm ø : 3/4"-16UNF	 SA 11120 FILTRE AAIR AIR FILTER LUFTFILTER H : 20 mm L : 132 mm l : 113 mm PREFILTER/VORFILTER: SA 11122	 SA 12360 FILTRE AAIR AIR FILTER LUFTFILTER H : 27 / 19 mm L : 220 mm l : 68 mm PREFILTER/VORFILTER: SA 22360
T 1640 FILTRE A HUILE OIL FILTER OELFILTER H : 127 / 125.5 mm Ø : 104 / 102 mm ø : M24X1,5 / 20	 SA 12081 FILTRE AAIR AIR FILTER LUFTFILTER H : 48 mm Ø : 170 / 58 mm ø : 170 / 29 / 15.4 mm	 SA 12823 FILTRE AAIR AIR FILTER LUFTFILTER H : 48 / 42 mm Ø : 190 / 64 mm ø : 152 / 27 / 6 mm
T 600 FILTRE A HUILE OIL FILTER OELFILTER H : 67 / 65 mm Ø : 71 / 68 mm ø : M20X1,5	 SA 12242 FILTRE AAIR AIR FILTER LUFTFILTER H : 10 mm Ø : 60 mm ø : 10 mm	 SA 16311 FILTRE AAIR AIR FILTER LUFTFILTER H : 184 / 177 mm Ø : 95 mm ø : 43 / 43 mm
T 7312 FILTRE A HUILE OIL FILTER OELFILTER H : 127 / 125 mm Ø : 93 / 90 mm ø : M20X1,5	 SA 12281 FILTRE AAIR AIR FILTER LUFTFILTER H : 20 mm L : 132 mm l : 113 mm	 SA 16370 FILTRE AAIR AIR FILTER LUFTFILTER H : 257 / 250 mm Ø : 105 mm ø : 54 / 54 mm
T 8206 FILTRE A HUILE OIL FILTER OELFILTER H : 122 / 120 mm Ø : 83 / 80 mm ø : M20X1,5	 SA 12323 FILTRE AAIR AIR FILTER LUFTFILTER H : 27 mm L : 206 mm l : 58 mm	 SN 21587 FILTRE A GASOIL FUEL FILTER KRAFTSTOFF-FILTER H : 70 / 67 mm Ø : 35 mm ø : 11.2 mm ELEMENT POUR/FOR/FÜR MO 1502
YVAN BEAL		
SA 10385 K FILTRE AAIR AIR FILTER LUFTFILTER H : 265 / 256 mm Ø : 126 / 104 mm ø : 64 / 16 mm	 SA 12359 FILTRE AAIR AIR FILTER LUFTFILTER H : 10 mm Ø : 58 mm	 SN 21593 FILTRE A GASOIL FUEL FILTER KRAFTSTOFF-FILTER H : 128 / 64 mm Ø : 40 / 10.5 mm ø : 8 / M6X1

YVAN BEAL	ZAMA	ZENOAH
SN 25000 FILTRE A GASOIL FUEL FILTER KRAFTSTOFF-FILTER  H : 112 / 80 mm Ø : 52 mm ø : 8 / 7 mm	BE 4017 FILTRE A ESSENCE PETROL FILTER BENZINFILTER  H : 42 / 30 mm Ø : 18 mm ø : 6 / 5 mm	SA 12198 FILTRE A AIR AIR FILTER LUFTFILTER  H : 16 mm Ø : 64 mm ø : 50 mm
SO 6086 FILTRE A HUILE OIL FILTER OELFILTER  H : 67 mm Ø : 70 / 65 mm ø : 3/4"-16UNF	BE 4028 FILTRE A CARBURANT FUEL FILTER TREIBSTOFF-FILTER  H : 32 / 21 mm Ø : 14 mm ø : 6 / 5 mm	SA 12210 FILTRE A AIR AIR FILTER LUFTFILTER  H : 25 mm L : 86 mm l : 66 mm
T 1636 FILTRE A HUILE OIL FILTER OELFILTER  H : 73 / 71 mm Ø : 69 / 65 mm ø : 3/4"-16UNF	BE 4029 FILTRE A CARBURANT FUEL FILTER TREIBSTOFF-FILTER  H : 42 / 32 mm Ø : 18 mm ø : 3 mm	SA 12269 FILTRE A AIR AIR FILTER LUFTFILTER  H : 11 mm L : 84 mm l : 69 mm
T 1637 FILTRE A HUILE OIL FILTER OELFILTER  H : 82 / 80 mm Ø : 77 / 75 mm ø : 3/4"-16UNF	BE 4030 FILTRE A CARBURANT FUEL FILTER TREIBSTOFF-FILTER  H : 42 / 32 mm Ø : 18 mm ø : 6.5 mm	SA 12330 FILTRE A AIR AIR FILTER LUFTFILTER  H : 21 mm L : 199 mm l : 131 mm PREFILTER / VORFILTER : SA 22330
T 8304 FILTRE A HUILE OIL FILTER OELFILTER  H : 83 / 81 mm Ø : 83 / 80 mm ø : M20X1,5	ZENOAH BE 4012 FILTRE A ESSENCE PETROL FILTER BENZINFILTER  H : 31 / 22 mm Ø : 15 / 15 mm ø : 5 mm	SA 12349 FILTRE A AIR AIR FILTER LUFTFILTER  H : 26 mm L : 129 mm l : 97 mm
ZAMA BE 4000 FILTRE A ESSENCE PETROL FILTER BENZINFILTER  H : 32 / 22 mm Ø : 13 mm ø : 3.5 mm	SA 12090 FILTRE A AIR AIR FILTER LUFTFILTER  H : 25 mm L : 108 mm l : 72 mm	SA 12759 FILTRE A AIR AIR FILTER LUFTFILTER  H : 17 mm Ø : 65 mm ø : 53 mm

ZENOAH

SA 12877

FILTRE A AIR
AIR FILTER
LUFTFILTER

H : 14 mm

L : 92 mm

I : 85 mm



SA 22330

FILTRE A AIR
AIR FILTER
LUFTFILTER

H : 15 mm

L : 186 / 182 mm

I : 119 / 112 mm



PREFILTER OF/VORFILTER ZU: SA 12330





CARBURANT FUEL KRAFTSTOFF

FILTRES ET PRÉFILTRES À GASOIL COMPLETS ET ACCESSOIRES

COMPLETE FUEL FILTERS AND PREFILTERS AND ACCESSORIES
KOMPLETT-DIESEL FILTER, UND VORFILTER UND ZUBEHÖRE

452

FILTRES ET PREFILTRES UNIVERSELS EN LIGNE

UNIVERSALS INLINE FILTERS AND PREFILTERS
UNIVERSAL LEITUNGSFILTER UND VORFILTER

498

FILTRES À GASOIL SÉPARATEURS D'EAU

DIESEL FUEL FILTER / WATER SEPARATORS
DIESEL-KRAFTSTOFFFILTER / WASSERABSCHIEDER

503

FILTRES À ESSENCE DANS RÉSERVOIR

IN-TANK FUEL FILTERS
BENZINFILTER IM TANK

506

FILTRES À CARBURANT ABSORBANT L'EAU

FUEL FILTER WATER ABSORBING
WASSERABSORPTIONS-KRAFTSTOFF-FILTER

508

ACCESSOIRES

ACCESSORIES
ZUBEHÖR









510

FR
 EN
 DE

FILTRES ET PRÉFILTRES À GASOIL COMPLETS ET ACCESSOIRES
COMPLETE FUEL FILTERS AND PREFILTERS AND ACCESSORIES
KOMPLETT-DIESEL FILTER, UND VORFILTER UND ZUBEHÖRE

N° Hifi	Désignation Designation Bezeichnung	
JC / JR...	Joints Gaskets Dichtung	
MO 1...	Filtres complets Complete filters Komplettfilter	
MO 2...	Têtes de filtre Filter heads Filterkopf	
MO 3...	Bols Bowls Becken	
MO 4...	Réchauffeurs / Sondes Heaters / Sensors Vorwärmer / Sonde	
MO 5...	Pompes d'amorçage Priming pumps Entlüftungspumpe	
MO 6...	Visserie, raccords, banjos Screws nipples, banjos Schrauben, Anschluss, Banjos	
MO 7...	Elements filtrants Filter elements Filterelement	
MO 8...	Filtres en ligne Inline filters Leitungsfiler	
MO 9...	Accessoires (Divers) Accessories (Miscellaneous) Zuberhøre (Verschiedenes)	

FILTRES ET PRÉFILTRES À GASOIL COMPLETS - ACCESSOIRES
COMPLETE FUEL FILTERS AND PREFILTERS - ACCESSOIRES
KOMPLETT-DIESEL FILTER UND VORFILTER - ZUBEHÖRE

JC 0080030040 B	
JOINT GASKET DICHTUNG	
JOINT/GASKET/DICHTUNG POUR/FOR/FÜR MO 6433	H:4 mm, Ø:14 mm, ø:8 mm
JC 0170055025 B	
JOINT GASKET DICHTUNG	
JOINT/GASKET/DICHTUNG POUR/FOR/FÜR MO 6427	H:2.5 mm, Ø:28 mm
JC 0270050020 B	
JOINT GASKET DICHTUNG	
JOINT/GASKET/DICHTUNG POUR/FOR/FÜR MO 1200/MO 1202/MO 1203/ MO 1204/MO 1205	H:2 mm, Ø:37 mm
JC 0410070025 B	
JOINT GASKET DICHTUNG	
JOINT/GASKET/DICHTUNG POUR/FOR/FÜR MO 1201/MO 1207 MO 1208/MO 1212/MO 1315	H:2.5 mm, Ø:55 mm
JC 0750090026 B	
JOINT GASKET DICHTUNG	
JOINT/GASKET/DICHTUNG POUR/FOR/FÜR MO 9006 STANADYNE FM100 SERIES	H:2.6 mm, Ø:93 mm
JC 0810030030 B	
JOINT GASKET DICHTUNG	
JOINT/GASKET/DICHTUNG POUR/FOR/FÜR MO 1650/MO 1651 MO 1668	H:3 mm, Ø:87 mm
JC 1110045030 B	
JOINT GASKET DICHTUNG	
JOINT/GASKET/DICHTUNG POUR/FOR/FÜR PURFLUX HOUSING FC 518/FC 519/FC 520	H:3 mm, Ø:120 mm, ø:111 mm
JR 0260034 B	
JOINT GASKET DICHTUNG	
JOINT/GASKET/DICHTUNG POUR/FOR/FÜR MO 3254/MO 3256	H:3.4 mm, Ø:26 mm
JR 0340025 B	
JOINT GASKET DICHTUNG	
	H:2.5 mm, Ø:34 mm

FILTRES ET PRÉFILTRES À GASOIL COMPLETS - ACCESSOIRES
COMPLETE FUEL FILTERS AND PREFILTERS - ACCESSOIRES
KOMPLETT-DIESEL FILTER UND VORFILTER - ZUBEHÖRE

MO 1002	
FILTRE GO COMPLET COMPLETE FUEL FILTER KOMPLETT KRAFTSTOFF-FILTER ELEMENT SN 70151, BOL/BOWL/BECKEN : MO 3254, BAGUE/RING/HALTERING: MO 9006	H:228 / 208 mm, Ø:103 / 100 mm
MO 1004	
FILTRE GO COMPLET COMPLETE FUEL FILTER KOMPLETT KRAFTSTOFF-FILTER ELEMENT:SN 40691	H:219 mm, Ø:102 mm
MO 1005	
FILTRE GO COMPLET COMPLETE FUEL FILTER KOMPLETT KRAFTSTOFF-FILTER ELEMENT:SN 40011-10µ/SN 40004-30µ/SN 40013-60µ INT/OUT:M16X1.5	H:270 mm, Ø:140 / 93 mm, ø:M16X1,5 / M16X1,5
MO 1006	
FILTRE GO COMPLET COMPLETE FUEL FILTER KOMPLETT KRAFTSTOFF-FILTER ELEMENT:SN 40678	H:210 mm, Ø:90.5 mm
MO 1010	
FILTRE GO COMPLET COMPLETE FUEL FILTER KOMPLETT KRAFTSTOFF-FILTER ELEMENT:SN 40016-10µ/SN 40005-30µ/SN 40138-60µ IN/OUT:13/16"-18UN	H:338 mm, Ø:151 / 109 mm, ø:13/16"-18UN / 13/16"-18UN
MO 1011	
FILTRE GO COMPLET COMPLETE FUEL FILTER KOMPLETT KRAFTSTOFF-FILTER ELEMENT:SN 902302 IN/OUT:9,5MM	H:202 mm, Ø:156 / 98 mm, ø:9.5 / 9.5 mm
MO 1012	
FILTRE GO COMPLET COMPLETE FUEL FILTER KOMPLETT KRAFTSTOFF-FILTER ELEMENT:SN 902310 IN/OUT:9,5MM	H:202 mm, Ø:156 / 98 mm, ø:9.5 / 9.5 mm
MO 1013	
FILTRE GO COMPLET COMPLETE FUEL FILTER KOMPLETT KRAFTSTOFF-FILTER ELEMENT:SN 902330 IN/OUT:9,5MM	H:202 mm, Ø:156 / 98 mm, ø:9.5 / 9.5 mm
MO 1015	
FILTRE GO COMPLET COMPLETE FUEL FILTER KOMPLETT KRAFTSTOFF-FILTER ELEMENT : SN 40522 IN/OUT:M12X1.5	H:192 / 182 mm, Ø:145 / 137 mm, ø:M12X1,5 / M12X1,5









FILTRES ET PRÉFILTRES À GASOIL COMPLETS - ACCESSOIRES
COMPLETE FUEL FILTERS AND PREFILTERS - ACCESSOIRES
KOMPLETT-DIESEL FILTER UND VORFILTER - ZUBEHÖRE

MO 1016	
FILTRE GO COMPLET COMPLETE FUEL FILTER KOMPLETT KRAFTSTOFF-FILTER ELEMENT:SN 40679	H:275 mm, Ø:108 / 98 mm
MO 1018	
FILTRE GO COMPLET COMPLETE FUEL FILTER KOMPLETT KRAFTSTOFF-FILTER ELEMENT:SN 40014-10µ/SN 40006-30µ/SN 40053-60µ IN/OUT:M26X1.5	H:400 mm, Ø:209 / 172 mm, ø:M26X1,5 / M26X1,5
MO 1019	
FILTRE GO COMPLET COMPLETE FUEL FILTER KOMPLETT KRAFTSTOFF-FILTER ELEMENT : SN 40684	H:231 / 179 mm, Ø:114 mm
MO 1020	
FILTRE GO COMPLET COMPLETE FUEL FILTER KOMPLETT KRAFTSTOFF-FILTER POUR/FOR/FÜR KUBOTA	H:65 / 44 mm, Ø:41 / 40 mm, ø:8 mm
MO 1021	
FILTRE GO COMPLET COMPLETE FUEL FILTER KOMPLETT KRAFTSTOFF-FILTER ELEMENT:SN 090(COTON)/SN 1146(PAPER) IN/OUT:M14X1.5	H:180 mm, Ø:92 / 90 mm, ø:M14X1,5 / M14X1,5
MO 1022	
FILTRE GO COMPLET COMPLETE FUEL FILTER KOMPLETT KRAFTSTOFF-FILTER ELEMENT:SN 70236+SN 70283	H:275 mm
MO 1023	
FILTRE GO COMPLET COMPLETE FUEL FILTER KOMPLETT KRAFTSTOFF-FILTER	H:212 mm, Ø:117 mm, ø:11 / 8 mm
MO 1024	
FILTRE GO COMPLET COMPLETE FUEL FILTER KOMPLETT KRAFTSTOFF-FILTER ELEMENT:SN 001	H:200 / 182 mm, Ø:95 / 95 mm, ø:1/2"-20UNF / 1/2"-20UNF
MO 1026	
FILTRE GO COMPLET COMPLETE FUEL FILTER KOMPLETT KRAFTSTOFF-FILTER	H:175 / 158 mm, Ø:158 / 93 mm, ø:10 / 10 mm









FILTRES ET PRÉFILTRES À GASOIL COMPLETS - ACCESSOIRES
COMPLETE FUEL FILTERS AND PREFILTERS - ACCESSOIRES
KOMPLETT-DIESEL FILTER UND VORFILTER - ZUBEHÖRE

MO 1027	
FILTRE GO COMPLET COMPLETE FUEL FILTER KOMPLETT KRAFTSTOFF-FILTER ELEMENT:SN 70405	H:279 mm, Ø:104 mm, ø:M14X1,5 / M14X1,5
MO 1029	
FILTRE COMPLET COMPLETE FUEL FILTER KOMPLETT KRAFSTOFF-FILTER ELEMENT:SN 80027	H:321 mm, Ø:154 / 102 mm
MO 1032	
FILTRE GO COMPLET COMPLETE FUEL FILTER KOMPLETT KRAFSTOFF-FILTER	H:311 mm, Ø:125 / 111 mm, ø:M14X1,5 / M14X1,5
MO 1033	
FILTRE GO COMPLET COMPLETE FUEL FILTER KOMPLETT KRAFTSTOFF-FILTER ELEMENT:SN 80030	H:214 mm, Ø:114 mm
MO 1049	
FILTRE GO COMPLET COMPLETE FUEL FILTER KOMPLETT KRAFTSTOFF-FILTER ELEMENT:SN 80030	H:208 mm, Ø:114 mm
MO 1051	
FILTRE GO COMPLET COMPLETE FUEL FILTER KOMPLETT KRAFTSTOFF-FILTER ELEMENT : SN 40522	H:227 / 196 mm, Ø:114 mm, ø:20 / 20 mm
MO 1054	
FILTRE GO COMPLET COMPLETE FUEL FILTER KOMPLETT KRAFTSTOFF-FILTER ELEMENT:SN 912210 HEAD:MO 2019 BOL/BOWL/BECKEN : MO 3916	H:340 mm, Ø:121 / 110 mm, ø:M16X1,5
MO 1171	
FILTRE GO COMPLET COMPLETE FUEL FILTER KOMPLETT KRAFTSTOFF-FILTER ELEMENT:SN 99171	H:156.5 / 125 mm, Ø:120 / 114 mm
MO 1200	
SUPPORT PREFILTRE PREFILTER SUPPORT VORFILTER-HALTER ELEMENT: NYLON MO 7410 BOL/BOWL/BECKEN MO 3954	H:113 / 72 mm, Ø:47 / 40 mm, ø:M14X1,5 / 14









FILTRES ET PRÉFILTRES À GASOIL COMPLETS - ACCESSOIRES
COMPLETE FUEL FILTERS AND PREFILTERS - ACCESSOIRES
KOMPLETT-DIESEL FILTER UND VORFILTER - ZUBEHÖRE

MO 1201	
<p>SUPPORT PREFILTRE PREFILTER SUPPORT VORFILTER-HALTER</p> <p>ELEMENT: NYLON MO 7411/METALLIC SN 80012 BOL/BOWL/BECKEN : MO 3206</p>	<p>H:118 / 79 mm, Ø:60 / 58 mm, ø:M14X1,5 / 14</p>
MO 1202	
<p>SUPPORT PREFILTRE PREFILTER SUPPORT VORFILTER-HALTER</p> <p>ELEMENT: NYLON MO 7410 BOL/BOWL/BECKEN MO 3954</p>	<p>H:108 / 92 mm, Ø:53 / 42 mm, ø:M14X1,5 / M14X1,5</p>
MO 1203	
<p>POMPE D'ALIMENTATION FEED PUMP NAHRUNGS PUMPE</p> <p>ELEMENT: NYLON MO 7410 BOL/BOWL/BECKEN MO 3954</p>	<p>H:89 mm, Ø:182 / 102 mm, ø:M14X1,5 / M14X1,5</p>
MO 1204	
<p>POMPE D'ALIMENTATION FEED PUMP NAHRUNGS PUMPE</p> <p>ELEMENT: NYLON MO 7410 BOL/BOWL/BECKEN MO 3954</p>	<p>H:94 mm, Ø:180 / 101 mm, ø:M14X1,5 / M14X1,5</p>
MO 1205	
<p>POMPE D'ALIMENTATION FEED PUMP NAHRUNGS PUMPE</p> <p>ELEMENT: NYLON MO 7410 BOL/BOWL/BECKEN MO 3954</p>	<p>H:93 mm, Ø:180 / 101 mm, ø:M14X1,5 / M14X1,5</p>
MO 1207	
<p>FILTRE GO COMPLET COMPLETE FUEL FILTER KOMPLETT KRAFTSTOFF-FILTER</p> <p>ELEMENT: NYLON MO 7411/METALLIC SN 80012 BOL/BOWL/BECKEN : MO 3206</p>	<p>H:118 mm, Ø:73 / 59 mm, ø:M14X1,5 / M14X1,5</p>
MO 1208	
<p>FILTRE GO COMPLET COMPLETE FUEL FILTER KOMPLETT KRAFTSTOFF-FILTER</p> <p>ELEMENT: NYLON MO 7411/METALLIC SN 80012 BOL/BOWL/BECKEN : MO 3206</p>	<p>H:118 mm, Ø:73 / 59 mm, ø:1/2"-20UNF / 1/2"-20UNF</p>
MO 1212	
<p>FILTRE GO COMPLET COMPLETE FUEL FILTER KOMPLETT KRAFTSTOFF-FILTER</p> <p>ELEMENT: NYLON MO 7411/METALLIC SN 80012 BOL/BOWL/BECKEN : MO 3206</p>	<p>H:149 mm, Ø:135 mm, ø:M14X1,5 / M14X1,5</p>
MO 1315	
<p>FILTRE GO COMPLET COMPLETE FUEL FILTER KOMPLETT KRAFTSTOFF-FILTER</p> <p>ELEMENT: METALLIC SN 80012/NYLON: MO 7411 BOL/BOWL/BECKEN : MO 3206</p>	<p>H:118 mm, Ø:73 / 59 mm, ø:M14X1,5 / M14X1,5</p>

FILTRES ET PRÉFILTRES À GASOIL COMPLETS - ACCESSOIRES
COMPLETE FUEL FILTERS AND PREFILTERS - ACCESSOIRES
KOMPLETT-DIESEL FILTER UND VORFILTER - ZUBEHÖRE

MO 1400	
FILTRE COMPLET COMPLETE FUEL FILTER KOMPLETT KRAFTSTOFF-FILTER	H:242 / 190 mm, Ø:157 mm, ø:10 mm
MO 1500	
FILTRE GO COMPLET COMPLETE FUEL FILTER KOMPLETT KRAFTSTOFF-FILTER ELEMENT : SN 21590	H:156 / 126 mm, Ø:92 / 68 mm, ø:8 / M12X1,25
MO 1501	
FILTRE GO COMPLET COMPLETE FUEL FILTER KOMPLETT KRAFTSTOFF-FILTER ELEMENT : SN 21588	H:91 mm, Ø:90 mm, ø:8 / 8 mm
MO 1502	
FILTRE GO COMPLET COMPLETE FUEL FILTER KOMPLETT KRAFTSTOFF-FILTER ELEMENT : SN 21592/SN 21587 OPTION METALLIC : SN 21586	H:114 mm, Ø:90 mm, ø:8 / 8 mm
MO 1503	
FILTRE GO COMPLET COMPLETE FUEL FILTER KOMPLETT KRAFTSTOFF-FILTER ELEMENT : SN 21589	H:167 mm, Ø:70 / 57 mm, ø:8.5 / 8.5 mm
MO 1504	
FILTRE GO COMPLET COMPLETE FUEL FILTER KOMPLETT KRAFTSTOFF-FILTER ELEMENT : SN 21592/SN 21587 BOL/BOWL/BECKEN:MO 3005 OPTION METALLIC : SN 21586	H:128 / 100 mm, Ø:94 / 66 mm, ø:8 / M12X1,25
MO 1505	
FILTRE GO COMPLET COMPLETE FUEL FILTER KOMPLETT KRAFTSTOFF-FILTER ELEMENT : SN 21589	H:133 mm, Ø:94 / 75 mm, ø:9.5 / 9.5 mm
MO 1506	
FILTRE GO COMPLET COMPLETE FUEL FILTER KOMPLETT KRAFTSTOFF-FILTER ELEMENT : SN 21589	H:166 mm, Ø:57 mm, ø:9.5 / 9.5 / 6 mm
MO 1507	
FILTRE GO COMPLET COMPLETE FUEL FILTER KOMPLETT KRAFTSTOFF-FILTER ELEMENT : SN 21589	H:160 mm, Ø:57 mm, ø:9 / 9 / 6 mm

FILTRES ET PRÉFILTRES À GASOIL COMPLETS - ACCESSOIRES
COMPLETE FUEL FILTERS AND PREFILTERS - ACCESSOIRES
KOMPLETT-DIESEL FILTER UND VORFILTER - ZUBEHÖRE

MO 1508	
FILTRE GO COMPLET COMPLETE FUEL FILTER KOMPLETT KRAFTSTOFF-FILTER ELEMENT : SN 21589	H:141 mm, Ø:88 / 58 mm, ø:15 / 9.5 mm
MO 1509	
FILTRE GO COMPLET COMPLETE FUEL FILTER KOMPLETT KRAFTSTOFF-FILTER ELEMENT : SN 21589	H:142 / 104 mm, Ø:82 / 66 mm, ø:M12X1,5 / M12X1,25
MO 1510	
FILTRE GO COMPLET COMPLETE FUEL FILTER KOMPLETT KRAFTSTOFF-FILTER ELEMENT : SN 21589 BOL/BOWL/BECKEN: MO 3012	H:138 mm, Ø:77 / 41 mm, ø:15 / M12X1,5
MO 1511	
FILTRE GO COMPLET COMPLETE FUEL FILTER KOMPLETT KRAFTSTOFF-FILTER ELEMENT : SN 21583	H:112 mm, Ø:100 / 70 mm, ø:8 / 8 mm
MO 1512	
FILTRE GO COMPLET COMPLETE FUEL FILTER KOMPLETT KRAFTSTOFF-FILTER ELEMENT: SN 21589	H:139 mm, Ø:86.5 / 71 mm, ø:8 / 8 mm
MO 1513	
FILTRE GO COMPLET COMPLETE FUEL FILTER KOMPLETT KRAFTSTOFF-FILTER ELEMENT:SN 21587 CELLULOSE OPTION:SN 21586 METALLIC	H:141 mm, Ø:102 / 84 mm, ø:5 mm
MO 1514	
FILTRE GO COMPLET COMPLETE FUEL FILTER KOMPLETT KRAFTSTOFF-FILTER ELEMENT: SN 20046	H:150 / 85 mm, Ø:138 / 98 mm, ø:7 / 7 / 7 mm
MO 1515	
FILTRE GO COMPLET COMPLETE FUEL FILTER KOMPLETT KRAFTSTOFF-FILTER ELEMENT: SN 20046	H:147 / 86 mm, Ø:135 / 97 mm, ø:7 / 7 / 6 mm
MO 1516	
FILTRE GO COMPLET COMPLETE FUEL FILTER KOMPLETT KRAFTSTOFF-FILTER ELEMENT: SN 20046	H:158 / 86 mm, Ø:119 / 97 mm, ø:5 / 5 / 5 mm









FILTRES ET PRÉFILTRES À GASOIL COMPLETS - ACCESSOIRES
COMPLETE FUEL FILTERS AND PREFILTERS - ACCESSOIRES
KOMPLETT-DIESEL FILTER UND VORFILTER - ZUBEHÖRE

MO 1517	
FILTRE GO COMPLET COMPLETE FUEL FILTER KOMPLETT KRAFTSTOFF-FILTER ELEMENT: SN 20046	H:150 / 86 mm, Ø:138 / 98 mm, ø:5 / 5 mm
MO 1518	
FILTRE GO COMPLET COMPLETE FUEL FILTER KOMPLETT KRAFTSTOFF-FILTER	H:94 / 70 mm, Ø:63 / 47 mm, ø:8.5 / 8.5 mm
MO 1522	
FILTRE GO COMPLET COMPLETE FUEL FILTER KOMPLETT KRAFTSTOFF-FILTER ELEMENT: SN 21589	H:134 mm, Ø:57 mm, ø:9 mm
MO 1596	
FILTRE GO COMPLET COMPLETE FUEL FILTER KOMPLETT KRAFTSTOFF-FILTER ELEMENT : SN 70160 IN/OUT:M16X1.5	H:101 / 72 mm, Ø:88 / 83 mm, ø:M16X1,5 / M16X1,5
MO 1610	
FILTRE GO COMPLET COMPLETE FUEL FILTER KOMPLETT KRAFTSTOFF-FILTER ELEMENT:SN 001 BOL/BOWL/BECKEN : MO 3429 IN/OUT:M12X1.5	H:228 / 193 mm, Ø:93 / 76 mm, ø:M12X1,5 / M12X1,5
MO 1611	
FILTRE GO COMPLET COMPLETE FUEL FILTER KOMPLETT KRAFTSTOFF-FILTER ELEMENT:SN 001 BOL/BOWL/BECKEN : MO 3429 IN/OUT:M14X1.5	H:180 / 151 mm, Ø:94 / 92 mm, ø:M14X1,5 / M14X1,5
MO 1612	
FILTRE GO COMPLET COMPLETE FUEL FILTER KOMPLETT KRAFTSTOFF-FILTER	H:162 mm, Ø:94 / 93 mm, ø:M14X1,5
MO 1613	
FILTRE GO COMPLET COMPLETE FUEL FILTER KOMPLETT KRAFTSTOFF-FILTER HEAD POUR/FOR/FÜR SN 001/SN 30025(METALLIC) IN/OUT:1/2"-20UNF	H:180 / 165 mm, Ø:96 / 95 mm, ø:1/2"-20UNF / 1/2"-20UNF
MO 1619	
FILTRE GO COMPLET COMPLETE FUEL FILTER KOMPLETT KRAFTSTOFF-FILTER ELEMENT:SN 001(X2) BOL/BOWL/BECKEN : MO 3429 IN/OUT:1/2"-20UNF	H:179 mm, Ø:189 / 94 mm, ø:1/2"-20UNF / 1/2"-20UNF









FILTRES ET PRÉFILTRES À GASOIL COMPLETS - ACCESSOIRES
COMPLETE FUEL FILTERS AND PREFILTERS - ACCESSOIRES
KOMPLETT-DIESEL FILTER UND VORFILTER - ZUBEHÖRE

MO 1620	
<p>FILTRE GO COMPLET COMPLETE FUEL FILTER KOMPLETT KRAFTSTOFF-FILTER</p> <p>ELEMENT:SN 001(X2) BOL/BOWL/BECKEN : MO 3429 IN/OUT:M14X1.5</p>	<p>H:179 mm, Ø:189 / 94 mm, ø:M14X1,5 / M14X1,5</p>
MO 1622	
<p>FILTRE GO COMPLET COMPLETE FUEL FILTER KOMPLETT KRAFTSTOFF-FILTER</p> <p>ELEMENT : SN 4001 IN/OUT:M16X1.5</p>	<p>H:202 mm, Ø:139 / 112 mm, ø:M16X1,5 / M16X1,5</p>
MO 1623	
<p>FILTRE GO COMPLET COMPLETE FUEL FILTER KOMPLETT KRAFTSTOFF-FILTER</p> <p>ELEMENT : SN 4001 IN/OUT:M14X1.5</p>	<p>H:201 mm, Ø:139 / 112 mm, ø:M14X1,5 / M14X1,5</p>
MO 1624	
<p>FILTRE GO COMPLET COMPLETE FUEL FILTER KOMPLETT KRAFTSTOFF-FILTER</p> <p>ELEMENT : SN 863</p>	<p>H:190 / 167 mm, Ø:128 / 115 mm</p>
MO 1625	
<p>FILTRE GO COMPLET COMPLETE FUEL FILTER KOMPLETT KRAFTSTOFF-FILTER</p> <p>ELEMENT : SN 20135 IN/OUT:M14X1.5</p>	<p>H:180 / 165 mm, Ø:102 / 86 mm, ø:M14X1,5 / M14X1,5</p>
MO 1626	
<p>FILTRE GO COMPLET COMPLETE FUEL FILTER KOMPLETT KRAFTSTOFF-FILTER</p> <p>ELEMENT : SN 863 IN/OUT/M14X1.5</p>	<p>H:157 mm, Ø:90 / 87 mm, ø:M14X1,5 / M14X1,5</p>
MO 1628	
<p>FILTRE GO COMPLET COMPLETE FUEL FILTER KOMPLETT KRAFTSTOFF-FILTER</p> <p>ELEMENT : SN 4001 (X2) IN/OUT:M14X1.5</p>	<p>H:211 mm, Ø:220 / 136 mm, ø:M14X1,5 / M14X1,5</p>
MO 1639	
<p>FILTRE GO COMPLET COMPLETE FUEL FILTER KOMPLETT KRAFTSTOFF-FILTER</p> <p>ELEMENT : SN 70160 BOL/BOWL/BECKEN:MO 3006 IN/OUT:M14X1.5</p>	<p>H:101 / 69 mm, Ø:104 / 72 mm, ø:M14X1,5 / M14X1,5</p>
MO 1640	
<p>FILTRE GO COMPLET COMPLETE FUEL FILTER KOMPLETT KRAFTSTOFF-FILTER</p> <p>ELEMENT : SN 70160 BOL/BOWL/BECKEN:MO 3006 IN/OUT:M16X1.5</p>	<p>H:101 / 69 mm, Ø:104 / 70 mm, ø:M16X1,5 / M16X1,5</p>

FILTRES ET PRÉFILTRES À GASOIL COMPLETS - ACCESSOIRES
COMPLETE FUEL FILTERS AND PREFILTERS - ACCESSOIRES
KOMPLETT-DIESEL FILTER UND VORFILTER - ZUBEHÖRE

MO 1641	
FILTRE GO COMPLET COMPLETE FUEL FILTER KOMPLETT KRAFTSTOFF-FILTER POUR/FOR/FÜR HYUNDAI IN/OUT:10MM	H:216 mm, Ø:100 mm, ø:10 / 10 mm
MO 1642	
FILTRE GO COMPLET COMPLETE FUEL FILTER KOMPLETT KRAFTSTOFF-FILTER ELEMENT:SN 001 BOL/BOWL/BECKEN : MO 3429 IN/OUT:M14X1.5	H:228 / 190 mm, Ø:94 / 76 mm, ø:M14X1,5 / M14X1,5
MO 1643	
FILTRE GO COMPLET COMPLETE FUEL FILTER KOMPLETT KRAFTSTOFF-FILTER ELEMENT: SN 30017 BOL/BOWL/BECKEN: MO 3669	H:258 mm, Ø:185 / 163 mm
MO 1644	
FILTRE GO COMPLET COMPLETE FUEL FILTER KOMPLETT KRAFTSTOFF-FILTER ELEMENT : SN 70160 BOL/BOWL/BECKEN:MO 3006 IN/OUT/M14X1.5	H:101 / 69 mm, Ø:104 / 74 mm, ø:M14X1,5 / M14X1,5
MO 1645	
FILTRE GO COMPLET COMPLETE FUEL FILTER KOMPLETT KRAFTSTOFF-FILTER ELEMENT : SN 70160 IN:M16X1.5 OUT:M14X1.5	H:101 / 69 mm, Ø:110 / 70 mm, ø:M16X1,5 / M14X1,5
MO 1649	
FILTRE GO COMPLET COMPLETE FUEL FILTER KOMPLETT KRAFTSTOFF-FILTER ELEMENT : SN 70160 IN/OUT:M16X1.5	H:101 / 69 mm, Ø:104 / 70 mm, ø:M16X1,5 / M16X1,5
MO 1650	
FILTRE GO COMPLET COMPLETE FUEL FILTER KOMPLETT KRAFTSTOFF-FILTER ELEMENT : MO 7900 BOL/BOWL/BECKEN: MO 3651	H:173 / 156 mm, Ø:94 / 92 mm, ø:M14X1,5 / M14X1,5
MO 1651	
FILTRE GO COMPLET COMPLETE FUEL FILTER KOMPLETT KRAFTSTOFF-FILTER ELEMENT: MO 7900 AVEC/WITH/MIT MAGNET BOL/BOWL/BECKEN: MO 3651	H:173 / 156 mm, Ø:94 / 92 mm, ø:M14X1,5 / M14X1,5
MO 1652	
FILTRE GO COMPLET COMPLETE FUEL FILTER KOMPLETT KRAFTSTOFF-FILTER	H:254 mm, Ø:184 / 162 mm, ø:9.5 / 8 / 8 mm

FILTRES ET PRÉFILTRES À GASOIL COMPLETS - ACCESSOIRES
COMPLETE FUEL FILTERS AND PREFILTERS - ACCESSOIRES
KOMPLETT-DIESEL FILTER UND VORFILTER - ZUBEHÖRE

MO 1654	
<p>FILTRE GO COMPLET COMPLETE FUEL FILTER KOMPLETT KRAFTSTOFF-FILTER</p> <p>POUR/FOR/FÜR MITSUBISHI ELEMENT:SN 21582 IN/OUT:M14X1.5</p>	<p>H:199 mm, Ø:100 / 92 mm, ø:M14X1,5 / M14X1,5</p>
MO 1655	
<p>FILTRE GO COMPLET COMPLETE FUEL FILTER KOMPLETT KRAFTSTOFF-FILTER</p> <p>POUR/FOR/FÜR HINO IN/OUT:M14X1.5</p>	<p>H:182 mm, Ø:77 / 76 mm, ø:M14X1,5 / M14X1,5</p>
MO 1656	
<p>FILTRE GO COMPLET COMPLETE FUEL FILTER KOMPLETT KRAFTSTOFF-FILTER</p> <p>POUR/FOR/FÜR HYUNDAI IN/OUT:8MM</p>	<p>H:215 / 161 mm, Ø:100 / 80 mm, ø:8 / 8 mm</p>
MO 1657	
<p>FILTRE GO COMPLET COMPLETE FUEL FILTER KOMPLETT KRAFTSTOFF-FILTER</p> <p>ELEMENT:SN 30035 BOL/BOWL/BECKEN: MO 3665</p>	<p>H:130 mm, Ø:92 / 62 mm, ø:8 / 8 mm</p>
MO 1660	
<p>FILTRE GO COMPLET COMPLETE FUEL FILTER KOMPLETT KRAFTSTOFF-FILTER</p> <p>ELEMENT:SN 70246 BOL/BOWL/BECKEN:MO 3717 IN/OUT:M18X1.5</p>	<p>H:320 / 237 mm, Ø:131 / 125 mm, ø:M18X1,5 / M18X1,5</p>
MO 1661	
<p>FILTRE GO COMPLET COMPLETE FUEL FILTER KOMPLETT KRAFTSTOFF-FILTER</p> <p>HOUSING POUR/FOR/FÜR SN 246-20µ/SN 40195-10µ IN/OUT:1"-NPTF</p>	<p>H:240 / 198 mm, Ø:105 mm, ø:1"-NPTF / 1"-NPTF</p>
MO 1663	
<p>FILTRE GO COMPLET COMPLETE FUEL FILTER KOMPLETT KRAFTSTOFF-FILTER</p> <p>ELEMENT:SN 565 BOL/BOWL/BECKEN : MO 3429 IN/OUT:M14X1.5</p>	<p>H:242 / 228 mm, Ø:122 / 94 mm, ø:M14X1,5 / M14X1,5</p>
MO 1664	
<p>FILTRE GO COMPLET COMPLETE FUEL FILTER KOMPLETT KRAFTSTOFF-FILTER</p> <p>SEPARATEUR CAV IN/OUT:1/2"-20UNF</p>	<p>H:165 / 150 mm, Ø:95 / 93 mm, ø:1/2"-20UNF / 1/2"-20UNF</p>
MO 1666	
<p>FILTRE GO COMPLET COMPLETE FUEL FILTER KOMPLETT KRAFTSTOFF-FILTER</p> <p>ELEMENT : SN 30026</p>	<p>H:216 mm, Ø:184 / 167 mm</p>









FILTRES ET PRÉFILTRES À GASOIL COMPLETS - ACCESSOIRES
COMPLETE FUEL FILTERS AND PREFILTERS - ACCESSOIRES
KOMPLETT-DIESEL FILTER UND VORFILTER - ZUBEHÖRE

MO 1668	
FILTRE GO COMPLET COMPLETE FUEL FILTER KOMPLETT KRAFTSTOFF-FILTER ELEMENT : MO 7900 BOL/BOWL/BECKEN: MO 3651	H:182 mm, Ø:95 / 95 mm, ø:1/2"-20UNF / 1/2"-20UNF
MO 1670	
FILTRE GO COMPLET COMPLETE FUEL FILTER KOMPLETT KRAFTSTOFF-FILTER ELEMENT : SN 4001 IN/OUT:M16X1.5	H:242 / 96 mm, Ø:134 / 107 mm, ø:M16X1,5 / M16X1,5
MO 1678	
FILTRE GO COMPLET COMPLETE FUEL FILTER KOMPLETT KRAFTSTOFF-FILTER ELEMENT : SN 949 IN/OUT:M14X1.5	H:248 / 213 mm, Ø:102 / 91 mm, ø:M14X1,5 / M14X1,5
MO 1686	
FILTRE GO COMPLET COMPLETE FUEL FILTER KOMPLETT KRAFTSTOFF-FILTER HOUSING POUR/FOR/FÜR SN 39913	H:157 mm, Ø:190 / 100 mm, ø:8 / 5 mm
MO 1687	
FILTRE GO COMPLET COMPLETE FUEL FILTER KOMPLETT KRAFTSTOFF-FILTER HOUSING POUR/FOR/FÜR SN 39910	H:115 / 108 mm, Ø:98 mm, ø:10 / 8 / M12X1,75
MO 1689	
FILTRE GO COMPLET COMPLETE FUEL FILTER KOMPLETT KRAFTSTOFF-FILTER HOUSING POUR/FOR/FÜR SN 99104	H:141 / 104 mm, Ø:115 / 94 mm, ø:14 / 14 mm
MO 1691	
PREFILTRE COMPLET COMPLETE PREFILTER KOMPLETT-VORFILTER ELEMENT:SN 99125 (300µ) BOL/BOWL/BECKEN:MO 3692 IN/OUT:M14X1.5	H:247 / 227 mm, Ø:140 / 124 mm, ø:M14X1,5 / M14X1,5
MO 1697	
FILTRE GO COMPLET COMPLETE FUEL FILTER KOMPLETT KRAFTSTOFF-FILTER ELEMENT : SN 99118	H:144 mm, Ø:172 / 133 mm, ø:10 / M12X1,75
MO 1699	
FILTRE GO COMPLET COMPLETE FUEL FILTER KOMPLETT KRAFTSTOFF-FILTER POUR/FOR/FÜR DOOSAN IN/OUT:10MM	H:215 / 161 mm, Ø:100 / 80 mm, ø:10 / 10 mm









FILTRES ET PRÉFILTRES À GASOIL COMPLETS - ACCESSOIRES
COMPLETE FUEL FILTERS AND PREFILTERS - ACCESSOIRES
KOMPLETT-DIESEL FILTER UND VORFILTER - ZUBEHÖRE

MO 1700	
<p>FILTRE GO COMPLET COMPLETE FUEL FILTER KOMPLETT KRAFTSTOFF-FILTER</p> <p>DECANTEUR CAV PAS DE FILTRATION IN/OUT:1/2"-20UNF</p>	<p>H:156 mm, Ø:105 / 95 mm, ø:1/2"-20UNF /</p>
MO 1701	
<p>FILTRE GO COMPLET COMPLETE FUEL FILTER KOMPLETT KRAFTSTOFF-FILTER</p> <p>STANADYNE FM 100 NORMAL FLOW ELEMENT:SN 70162 IN/OUT:1/2"-20UNF</p>	<p>H:170 mm, Ø:104 / 100 mm, ø:1/2"-20UNF / 1/2"-20UNF</p>
MO 1702	
<p>FILTRE GO COMPLET COMPLETE FUEL FILTER KOMPLETT KRAFTSTOFF-FILTER</p> <p>ELEMENT : SN 949 IN/OUT:M14X1,5</p>	<p>H:248 / 213 mm, Ø:102 / 94 mm, ø:M14X1,5 / M14X1,5</p>
MO 1703	
<p>PREFILTRE COMPLET COMPLETE PREFILTER KOMPLETT-VORFILTER</p> <p>ELEMENT:SN 99165 (100µ) BOL/BOWL/BECKEN:MO 3692 IN/OUT:M14X1,5</p>	<p>H:247 / 227 mm, Ø:140 / 124 mm, ø:M14X1,5 / M14X1,5</p>
MO 1704	
<p>FILTRE GO COMPLET COMPLETE FUEL FILTER KOMPLETT KRAFSTOFF-FILTER</p>	<p>H:232 / 207 mm, Ø:103 / 100 mm</p>
MO 1707	
<p>PREFILTRE COMPLET COMPLETE PREFILTER KOMPLETT-VORFILTER</p> <p>500µ POUR/FOR/FÜR RENAULT VI BOL/BOWL/BECKEN:MO 3692 IN/OUT:M14X1,5</p>	<p>H:247 / 227 mm, Ø:140 / 124 mm, ø:M14X1,5 / M14X1,5</p>
MO 1709	
<p>FILTRE GO COMPLET COMPLETE FUEL FILTER KOMPLETT KRAFTSTOFF-FILTER</p> <p>HEAD POUR/FOR/FÜR SN 70109 (X2) IN/OUT:M14X1,5</p>	<p>H:200 / 130 mm, Ø:222 / 140 mm, ø:M14X1,5 / M14X1,5</p>
MO 1713	
<p>FILTRE GO COMPLET COMPLETE FUEL FILTER KOMPLETT KRAFTSTOFF-FILTER</p> <p>ELEMENT:MO 7714 IN/OUT:1/4"-BSP</p>	<p>H:185 mm, Ø:106 / 104 mm, ø:1/4"-BSP / 1/4"-BSP</p>
MO 1830	
<p>FILTRE GO COMPLET COMPLETE FUEL FILTER KOMPLETT KRAFTSTOFF-FILTER</p> <p>ELEMENT : SN 80030</p>	<p>H:232 mm, Ø:115 mm</p>









FILTRES ET PRÉFILTRES À GASOIL COMPLETS - ACCESSOIRES
COMPLETE FUEL FILTERS AND PREFILTERS - ACCESSOIRES
KOMPLETT-DIESEL FILTER UND VORFILTER - ZUBEHÖRE

MO 1907	
FILTRE GO COMPLET COMPLETE FUEL FILTER KOMPLETT KRAFTSTOFF-FILTER ELEMENT : SN 40612 IN/OUT:3/4"-NPTF	H:480 mm, Ø:188 / 197 mm, ø:3/4"-NPTF / 3/4"-NPTF
MO 1908	
FILTRE GO COMPLET COMPLETE FUEL FILTER KOMPLETT KRAFTSTOFF-FILTER ELEMENT : SN 40636 IN/OUT:M16X1.5	H:328 / 290 mm, Ø:159 mm, ø:M16X1,5 / M16X1,5
MO 1917	
FILTRE GO COMPLET COMPLETE FUEL FILTER KOMPLETT KRAFTSTOFF-FILTER ELEMENT : SN 40522 IN/OUT:M12X1.5	H:190 / 181 mm, Ø:158 / 138 mm, ø:M12X1,5 / M12X1,5
MO 1923	
FILTRE GO COMPLET COMPLETE FUEL FILTER KOMPLETT KRAFTSTOFF-FILTER ELEMENT:SN 1201 IN/OUT:7/8"-14UNF	H:422 mm, Ø:188 / 184 mm, ø:7/8"-14UNF / 7/8"-14UNF
MO 1926	
FILTRE GO COMPLET COMPLETE FUEL FILTER KOMPLETT KRAFTSTOFF-FILTER ELEMENT:SN 40685	H:259 mm, Ø:165 / 129 mm, ø:13 / 7 / 7 mm
MO 2001	
TETE DE FILTRE FILTER HEAD FILTERKOPF POUR/FOR/FÜR MAZDA IN/OUT:8MM	H:113 / 84 mm, Ø:129 / 124 mm, ø:3/4"-16UNF
MO 2002	
TETE DE FILTRE FILTER HEAD FILTERKOPF POUR/FOR/FÜR MAZDA IN/OUT:8MM	H:113 / 84 mm, Ø:129 / 113 mm, ø:3/4"-16UNF
MO 2003	
TETE DE FILTRE FILTER HEAD FILTERKOPF POUR/FOR/FÜR TOYOTA/HEAD FOR/FT 1182 IN/OUT:10MM	H:75 / 62 mm, Ø:160 / 123 mm, ø:3/4"-16UNF
MO 2004	
TETE DE FILTRE FILTER HEAD FILTERKOPF HEAD POUR/FOR/FÜR FT 6238/SN 25008/SN 25009/FT 1182 IN/OUT:9,5MM	H:78 mm, Ø:124 / 112 mm, ø:3/4"-16UNF / 9.5 / 9.5









FILTRES ET PRÉFILTRES À GASOIL COMPLETS - ACCESSOIRES
COMPLETE FUEL FILTERS AND PREFILTERS - ACCESSOIRES
KOMPLETT-DIESEL FILTER UND VORFILTER - ZUBEHÖRE

MO 2005		
TETE DE FILTRE FILTER HEAD FILTERKOPF POUR/FOR/FÜR TOYOTA/HEAD FOR FT 1182 IN/OUT:10MM	H:75 mm, Ø:123 / 119 mm, ø:3/4"-16UNF	
MO 2006		
TETE DE FILTRE FILTER HEAD FILTERKOPF HEAD POUR/FOR/FÜR SN 5059 IN/OUT:M16X1.5	H:52 / 36 mm, Ø:95 / 91 mm, ø:11/16"-16UN	
MO 2007		
TETE DE FILTRE FILTER HEAD FILTERKOPF HEAD POUR/FOR/FÜR SN 80001/SN 80124 IN/OUT:M14X1.5	H:89.5 mm, Ø:139 / 92 mm, ø:M14X1,5	
MO 2008		
TETE DE FILTRE FILTER HEAD FILTERKOPF	H:92 mm, Ø:139 / 92 mm, ø:M16X1,5	
MO 2009		
TETE DE FILTRE FILTER HEAD FILTERKOPF HEAD POUR/FOR/FÜR SN 40634 IN/OUT:M14X1.5	H:65 / 50 mm, Ø:88 / 87 mm, ø:M16X1,5	
MO 2010		
TETE DE FILTRE FILTER HEAD FILTERKOPF HEAD POUR/FUR/FÜR SN 5074 IN/OUT:M14X1.5	H:69 / 51 mm, Ø:88 / 84 mm, ø:M16X1,5	
MO 2012		
TETE DE FILTRE FILTER HEAD FILTERKOPF HEAD POUR/FUR/FÜR SN 5272 IN/OUT:M14X1.5	H:75 / 59 mm, Ø:102.5 / 95 mm, ø:M18X1,5	
MO 2013		
TETE DE FILTRE FILTER HEAD FILTERKOPF HEAD POUR/FOR/FÜR FT 6245 IN/OUT:M14X1.5	H:55.5 / 16 mm, Ø:117 / 93 mm, ø:3/4"-16UNF	
MO 2015		
TETE DE FILTRE FILTER HEAD FILTERKOPF HEAD POUR/FOR/FÜR SN 5074(X2) IN/OUT: M14X1,5	H:66 / 49 mm, Ø:176 / 93 mm, ø:M16X1,5	









FILTRES ET PRÉFILTRES À GASOIL COMPLETS - ACCESSOIRES
COMPLETE FUEL FILTERS AND PREFILTERS - ACCESSOIRES
KOMPLETT-DIESEL FILTER UND VORFILTER - ZUBEHÖRE

MO 2017		
TETE DE FILTRE FILTER HEAD FILTERKOPF		
HEAD POUR/FOR/FÜR SN 5074(X2) IN/OUT:M14X1.5		H:65 mm, Ø:180 / 82 mm, ø:M16X1,5
MO 2018		
TETE DE FILTRE FILTER HEAD FILTERKOPF		
HEAD POUR/FOR/FÜR SN 5074(X2) IN/OUT:M14X1.5		H:43 mm, Ø:179 / 102 mm, ø:M16X1,5
MO 2019		
TETE DE FILTRE FILTER HEAD FILTERKOPF		
HEAD POUR/FOR/FÜR RACOR SERIES R45/R60/R90/R120 IN/OUT:M16X1.5		H:97 / 72 mm, Ø:121 / 116 mm, ø:1"-14UNF
MO 2020		
TETE DE FILTRE FILTER HEAD FILTERKOPF		
HEAD POUR/FOR/FÜR RACOR SERIES R 160 IN/OUT:M16X1.5 24V		H:108 / 27 mm, Ø:136 / 124 mm, ø:1"-14UNF
MO 2021		
TETE DE FILTRE FILTER HEAD FILTERKOPF		
HEAD POUR/FOR/FÜR RACOR SERIES R45/R60/R90/R120 IN/OUT:M18X1.5		H:103 / 74 mm, Ø:129 / 118 mm, ø:1"-14UNF
MO 2022		
TETE DE FILTRE FILTER HEAD FILTERKOPF		
HEAD M16X1,5 POUR/FOR/FÜR SN 327/SN 039/SN 5074/SN 5052 IN/OUT:M14X1.5		H:42 / 24 mm, Ø:75 mm, ø:M16X1,5
MO 2023		
TETE DE FILTRE FILTER HEAD FILTERKOPF		
HEAD 1"-14UNF POUR/FOR/FÜR SN 40541		H:95 mm, Ø:162 / 123 / 126 mm, ø:1"-14UNF
MO 2025		
TETE DE FILTRE FILTER HEAD FILTERKOPF		
POUR/FOR/FÜR KALMAR HEAD FOR :SN 70201		H:207 mm, Ø:267 / 137 mm, ø:M32X1,5 / 3/4"-BSP
MO 2026		
TETE DE FILTRE FILTER HEAD FILTERKOPF		
		H:202 mm, Ø:279 / 137 mm, ø:M32X1,5 / 1"-14UNF

FILTRES ET PRÉFILTRES À GASOIL COMPLETS - ACCESSOIRES
COMPLETE FUEL FILTERS AND PREFILTERS - ACCESSOIRES
KOMPLETT-DIESEL FILTER UND VORFILTER - ZUBEHÖRE

MO 2030	
<p>TETE DE FILTRE COMPLETE FUEL FILTER KOMPLETT KRAFTSTOFF-FILTER</p>	<p>H:62 mm, Ø:106 / 106 mm, ø:3/8"-NPTF / 11/16"-16UN</p>
MO 2111	
<p>TETE DE FILTRE FILTER HEAD FILTERKOPF</p> <p>HEAD M18X1.5 POUR/FOR/FÜR SN 5272 IN/OUT:M16X1.5</p>	<p>H:80 / 65 mm, Ø:208 / 96 mm, ø:M18X1,5 / M16X1,5</p>
MO 2182	
<p>TETE DE FILTRE FILTER HEAD FILTERKOPF</p> <p>POUR/FOR/FÜR TOYOTA HEAD FOR:SN 25008 IN/OUT:8MM</p>	<p>H:117 / 66 mm, Ø:141 / 112 mm, ø:3/4"-16UNF</p>
MO 2201	
<p>TETE DE FILTRE FILTER HEAD FILTERKOPF</p> <p>HEAD POUR/FOR/FÜR SN 70201 IN/OUT:M16X1.5</p>	<p>H:131 mm, Ø:121 / 116 mm, ø:M32X1,5</p>
MO 2207	
<p>TETE DE FILTRE FILTER HEAD FILTERKOPF</p> <p>HEAD POUR/FOR/FÜR SN 70207/SN 70246 IN/OUT:M18X1.5</p>	<p>H:132 mm, Ø:131 mm, ø:1"-14UNF</p>
MO 2208	
<p>TETE DE FILTRE FILTER HEAD FILTERKOPF</p>	<p>H:131 mm, Ø:129 / 115 mm, ø:1"-14UNF / M16X1,5</p>
MO 2242	
<p>TETE DE FILTRE FILTER HEAD FILTERKOPF</p> <p>HEAD POUR/FOR/FÜR SN 1242/SN 1242 B/SN 1241/SN 21240 IN/OUT:M14X1.5</p>	<p>H:70 / 55 mm, Ø:94 / 91 mm, ø:1"-14UNF</p>
MO 2243	
<p>TETE DE FILTRE FILTER HEAD FILTERKOPF</p> <p>HEAD POUR/FOR/FÜR FT 6243/SN 25027/SN 25031/SN 25037 IN/OUT:8MM</p>	<p>H:88 mm, Ø:142 / 98 mm, ø:M20X1,5</p>
MO 2252	
<p>TETE DE FILTRE FILTER HEAD FILTERKOPF</p> <p>HEAD POUR/FOR/FÜR FT 6243/SN 25027/SN 25031/SN 25037 IN/OUT:8MM</p>	<p>H:95 mm, Ø:133 / 133 mm, ø:M20X1,5</p>









FILTRES ET PRÉFILTRES À GASOIL COMPLETS - ACCESSOIRES
COMPLETE FUEL FILTERS AND PREFILTERS - ACCESSORIES
KOMPLETT-DIESEL FILTER UND VORFILTER - ZUBEHÖRE

MO 2421	
<p>TETE DE FILTRE FILTER HEAD FILTERKOPF</p> <p>HEAD POUR/FOR/FÜR SN 55421 IN:1/4"-BSP</p>	<p>H:99 / 71 mm, Ø:94 / 73.5 mm, ø:7/8"-14UNF</p>
MO 2443	
<p>TETE DE FILTRE FILTER HEAD FILTERKOPF</p> <p>HEAD 3/4-16"UNF POUR/FOR/FÜR SN 017 IN/OUT:M14X1.5</p>	<p>H:81 mm, Ø:172 / 118 mm, ø:3/4"-16UNF</p>
MO 2594	
<p>TETE DE FILTRE FILTER HEAD FILTERKOPF</p> <p>HEAD M14X1,5 POUR/FOR/FÜR SN 001/SN 30025(METALLIC) IN/OUT:M14X1.5 + IN:M10X1.5</p>	<p>H:57 / 51 mm, Ø:94 / 94 mm, ø:M14X1,5 / M10X1,5</p>
MO 2600	
<p>TETE DE FILTRE FILTER HEAD FILTERKOPF</p> <p>HEAD 3/4-16"UNF POUR/FOR/FÜR SN 017/FT 6238G/SN 20571 IN/OUT:M14X1.5</p>	<p>H:47 / 26 mm, Ø:130 / 84 mm, ø:3/4"-16UNF / M14X1,5 / M1</p>
MO 2605	
<p>TETE DE FILTRE FILTER HEAD FILTERKOPF</p> <p>HEAD M16X1,5 POUR/FOR/FÜR SN 327/SN 039/SN 5074/SN 5052 IN/OUT:1/4"-BSP</p>	<p>H:83 / 69 mm, Ø:110 / 92 mm, ø:M16X1,5</p>
MO 2612	
<p>TETE DE FILTRE FILTER HEAD FILTERKOPF</p> <p>HEAD POUR/FOR/FÜR SN 001/SN 30025/SN 565 IN/OUT:M14X1.5</p>	<p>H:71 / 63 mm, Ø:115 / 93 mm</p>
MO 2614	
<p>TETE DE FILTRE FILTER HEAD FILTERKOPF</p> <p>HEAD M16X1,5 POUR/FOR/FÜR SN 327/SN 039/SN 5074/SN 5052 IN/OUT:M14X1.5</p>	<p>H:83 / 72 mm, Ø:105 / 101 mm, ø:M16X1,5</p>
MO 2615	
<p>TETE DE FILTRE FILTER HEAD FILTERKOPF</p> <p>HEAD M16X1,5 OU M14X1,5 POUR/FOR/FÜR SN 80001/SN 80124 IN/OUT:M14X1.5</p>	<p>H:98 mm, Ø:123 / 106 mm, ø:M14+M16X1,5 / M14X1,5</p>
MO 2616	
<p>TETE DE FILTRE FILTER HEAD FILTERKOPF</p> <p>HEAD M16X1,5 POUR/FOR/FÜR SN 327/SN 039/SN 5074/SN 5052 IN/OUT:M14X1.5</p>	<p>H:59 / 49 mm, Ø:91 / 82 mm, ø:M16X1,5</p>







FILTRES ET PRÉFILTRES À GASOIL COMPLETS - ACCESSOIRES
COMPLETE FUEL FILTERS AND PREFILTERS - ACCESSOIRES
KOMPLETT-DIESEL FILTER UND VORFILTER - ZUBEHÖRE

MO 2618	
<p>TETE DE FILTRE FILTER HEAD FILTERKOPF</p> <p>HEAD M16X1,5 POUR/FOR/FÜR SN 327/SN 039/SN 5074/SN 5052 IN/OUT:M14X1.5</p>	<p>H:46 mm, Ø:111 / 89 mm, ø:M16X1,5</p>
MO 2630	
<p>TETE DE FILTRE FILTER HEAD FILTERKOPF</p> <p>HEAD POUR/FOR/FÜR SN 001/SN 30025(METALLIC)/SN 565 IN/OUT:M14X1.5</p>	<p>H:72 / 69 mm, Ø:122 / 94 mm</p>
MO 2631	
<p>TETE DE FILTRE FILTER HEAD FILTERKOPF</p> <p>HEAD M16X1,5 POUR/FOR/FÜR SN 327/SN 039/SN 5074/SN 5052 IN/OUT:M14X1.5</p>	<p>H:77 / 47 mm, Ø:109 / 91 mm, ø:M16X1,5</p>
MO 2632	
<p>TETE DE FILTRE FILTER HEAD FILTERKOPF</p> <p>HEAD M16X1,5 POUR/FOR/FÜR SN 327/SN 039/SN 5074/SN 5052 IN/OUT:M14X1.5</p>	<p>H:113 / 98 mm, Ø:109 / 99 mm, ø:M16X1,5</p>
MO 2633	
<p>TETE DE FILTRE FILTER HEAD FILTERKOPF</p> <p>HEAD POUR/FOR/FÜR SN 001/SN 30025(METALLIC)/SN 565 IN/OUT:M14X1.5</p>	<p>H:125 / 99 mm, Ø:109 / 84 mm</p>
MO 2679	
<p>TETE DE FILTRE FILTER HEAD FILTERKOPF</p> <p>HEAD M16X1,5 POUR/FOR/FÜR SN 327/SN 039/SN 5074/SN 5052 IN/OUT:1/2"-20UNF</p>	<p>H:86 / 72 mm, Ø:130 / 92 mm, ø:M16X1,5</p>
MO 2680	
<p>TETE DE FILTRE FILTER HEAD FILTERKOPF</p> <p>HEAD M16X1,5 POUR/FOR/FÜR SN 327/SN 039/SN 5074/SN 5052 IN/OUT:M14X1.5</p>	<p>H:81 / 68 mm, Ø:122 / 91 mm, ø:M16X1,5</p>
MO 2681	
<p>TETE DE FILTRE FILTER HEAD FILTERKOPF</p> <p>HEAD M16X1,5 POUR/FOR/FÜR SN 327/SN 039/SN 5074/SN 5052 IN/OUT:1/4"-NPTF</p>	<p>H:49 / 33 mm, Ø:101 / 80 mm, ø:M16X1,5</p>
MO 2682	
<p>TETE DE FILTRE FILTER HEAD FILTERKOPF</p> <p>HEAD M16X1,5 POUR/FOR/FÜR SN 327/SN 039/SN 5074/SN 5052 IN/OUT:M14X1.5</p>	<p>H:74 mm, Ø:111 / 102 mm, ø:M16X1,5</p>

FILTRES ET PRÉFILTRES À GASOIL COMPLETS - ACCESSOIRES
COMPLETE FUEL FILTERS AND PREFILTERS - ACCESSOIRES
KOMPLETT-DIESEL FILTER UND VORFILTER - ZUBEHÖRE

MO 2683	
<p>TETE DE FILTRE FILTER HEAD FILTERKOPF</p> <p>HEAD M16X1,5 POUR/FOR/FÜR SN 327/SN 039/SN 5074/SN 5052 IN/OUT:M14X1.5</p>	<p>H:60 / 47 mm, Ø:177 / 86 mm, ø:M16X1,5</p>
MO 2684	
<p>TETE DE FILTRE FILTER HEAD FILTERKOPF</p> <p>HEAD M16X1,5 POUR/FOR/FÜR SN 327/SN 039/SN 5074/SN 5052 IN/OUT:M14X1.5</p>	<p>H:35 mm, Ø:177 / 106 mm, ø:M16X1,5</p>
MO 2685	
<p>TETE DE FILTRE FILTER HEAD FILTERKOPF</p> <p>HEAD M16X1,5 POUR/FOR/FÜR SN 327/SN 039/SN 5074/SN 5052 IN/OUT:M14X1.5</p>	<p>H:63 / 53 mm, Ø:94 / 90 mm, ø:M16X1,5</p>
MO 2690	
<p>TETE DE FILTRE FILTER HEAD FILTERKOPF</p> <p>HEAD M16X1,5 POUR/FOR/FÜR SN 327/SN 039/SN 5074/SN 5052 IN/OUT:M14X1.5</p>	<p>H:76 / 64 mm, Ø:118 / 90 mm, ø:M16X1,5</p>
MO 2696	
<p>TETE DE FILTRE FILTER HEAD FILTERKOPF</p> <p>HEAD M16X1,5 POUR/FOR/FÜR SN 327/SN 039/SN 5074/SN 5052 IN/OUT:M18X1.5</p>	<p>H:68 / 58 mm, Ø:187 / 131 mm, ø:M16X1,5</p>
MO 2704	
<p>TETE DE FILTRE FILTER HEAD FILTERKOPF</p> <p>HEAD M14X1,5 POUR/FOR/FÜR SN 80001/SN 80124 IN/OUT:M14X1.5</p>	<p>H:83 / 69 mm, Ø:110 / 92 mm, ø:M14X1,5</p>
MO 2708	
<p>TETE DE FILTRE FILTER HEAD FILTERKOPF</p> <p>HEAD M16X1,5 POUR/FOR/FÜR SN 327/SN 039/SN 5074/SN 5052 IN/OUT:M14X1.5</p>	<p>H:53 / 40 mm, Ø:180 / 127 mm, ø:M16X1,5</p>
MO 2901	
<p>TETE DE FILTRE FILTER HEAD FILTERKOPF</p> <p>HEAD 1"-12UNF POUR/FOR/FÜR SN 207 IN/OUT:3/8"-NPTF</p>	<p>H:77 mm, Ø:123 / 98 mm, ø:1"-12UNF</p>
MO 2902	
<p>TETE DE FILTRE FILTER HEAD FILTERKOPF</p> <p>HEAD 13/16"-12UN POUR/FOR/FÜR SN 206 IN/OUT:1/4"-NPTF</p>	<p>H:85 mm, Ø:124 / 97 mm, ø:13/16"-12UN</p>

FILTRES ET PRÉFILTRES À GASOIL COMPLETS - ACCESSOIRES
COMPLETE FUEL FILTERS AND PREFILTERS - ACCESSOIRES
KOMPLETT-DIESEL FILTER UND VORFILTER - ZUBEHÖRE

MO 2903	
<p>TETE DE FILTRE FILTER HEAD FILTERKOPF</p> <p>HEAD 1"-14UNF POUR/FOR/FÜR SN 105/SN 232/SN 1212/SN 1241 IN/OUT:3/8"-NPTF</p>	H:77 mm, Ø:124 / 99 mm, ø:1"-14UNF
MO 2904	
<p>TETE DE FILTRE FILTER HEAD FILTERKOPF</p> <p>HEAD 1"1/16-16UN POUR/FOR/FÜR SN 5037 IN/OUT:3/8"-NPTF</p>	H:130 / 78 mm, Ø:132 / 120 mm, ø:1"1/16-16UN
MO 2906	
<p>TETE DE FILTRE FILTER HEAD FILTERKOPF</p> <p>HEAD POUR/FOR/FÜR SN 40643 ADAPTER:MO 6922 IN/OUT:M12X1.5</p>	H:64 mm, Ø:169 / 124 mm, ø:M20X1,5
MO 2914	
<p>TETE DE FILTRE FILTER HEAD FILTERKOPF</p> <p>HEAD 1"1/4-12UNF POUR/FOR/FÜR SN 5036 IN/OUT:3/8"-NPTF</p>	H:122 / 69 mm, Ø:133 / 120 mm, ø:1"1/4-12UNF
MO 2918	
<p>TETE DE FILTRE FILTER HEAD FILTERKOPF</p> <p>HEAD M20X1,5 POUR/FOR/FÜR SN 40529</p>	H:129 mm, Ø:157 / 114 mm, ø:M20X1,5
MO 2919	
<p>TETE DE FILTRE FILTER HEAD FILTERKOPF</p> <p>HEAD 1"-14UNF POUR/FOR/FÜR SN 2203 IN/OUT:7/8"-14UNF</p>	H:77 mm, Ø:124 / 98 mm, ø:1"-14UNF
MO 2925	
<p>TETE DE FILTRE FILTER HEAD FILTERKOPF</p> <p>HEAD 1"-14UNF POUR/FOR/FÜR SN 104/SN 105/SN 1212 IN/OUT:7/8"-14UNF</p>	H:50 / 36 mm, Ø:94 / 92 mm, ø:1"-14UNF
MO 3001	
<p>BOUCHON CAP DECKEL</p> <p>CAP FOR: SN 70141</p>	H:86 mm, Ø:120 mm
MO 3002	
<p>BOL BOWL BECKEN</p> <p>PLASTIC BOWL POUR/FOR/FÜR RACOR SERIES R15/R20/R25</p>	H:92 / 56 mm, Ø:94 mm, ø:M80X2,5

FILTRES ET PRÉFILTRES À GASOIL COMPLETS - ACCESSOIRES
COMPLETE FUEL FILTERS AND PREFILTERS - ACCESSOIRES
KOMPLETT-DIESEL FILTER UND VORFILTER - ZUBEHÖRE

MO 3003	
BOL BOWL BECKEN PLASTIC BOWL POUR/FOR/FÜR SN 70207/SN 70246/ SN 70347/SN 70421	H:139 / 110 mm, Ø:90 mm, ø:M80X3
MO 3004	
BOL BOWL BECKEN PLASTIC BOWL POUR/FOR/FÜR SN 70207/SN 70246 SN 70347/SN 70421	H:109.5 mm, Ø:90 mm, ø:M80X3
MO 3005	
BOL BOWL BECKEN PLASTIC BOWL POUR/FOR/FÜR MO 1504	H:77 mm, Ø:57 mm
MO 3006	
BOL BOWL BECKEN PLASTIC BOWL+ELEMENT POUR/FOR/FÜR MO 1639/ MO 1640/MO 1644	H:41 / 38 mm, Ø:50 / 47 mm, ø:40.5 / 27.5 mm
MO 3007	
BOL BOWL BECKEN PLASTIC BOWL POUR/FOR/FÜR SN 25080	H:83 / 58 mm, Ø:41.5 mm, ø:1"5/16-12UN
MO 3008	
BOL+RECHAUFFEUR BOWL + HEATER KIT BECKEN + VORWÄRM KIT PLASTIC BOWL POUR/FOR/FÜR: SN 40720	H:112 / 64 mm, Ø:100 mm, ø:X
MO 3012	
BOL BOWL BECKEN POUR/FOR/FÜR MO 1510	H:93 mm, Ø:44 mm
MO 3206	
BOL BOWL BECKEN GLASS BOWL POUR/FOR/FÜR MO 1201/MO 1207/MO 1208 MO 1212/MO 1315	H:59 mm, Ø:53 mm, ø:44 mm
MO 3250	
BOL BOWL BECKEN PLASTIC BOWL POUR/FOR/FÜR SN 30040/SN 55437/SN 55438	H:67 / 50 mm, Ø:101 mm, ø:3"-4UNF









FILTRES ET PRÉFILTRES À GASOIL COMPLETS - ACCESSOIRES
COMPLETE FUEL FILTERS AND PREFILTERS - ACCESSOIRES
KOMPLETT-DIESEL FILTER UND VORFILTER - ZUBEHÖRE

MO 3251		
BOL BOWL BECKEN		
PLASTIC BOWL POUR/FOR/FÜR SN 30040/SN 55437/SN 55438		H:100.5 / 63 mm, Ø:86 mm, ø:3"-4UNF
MO 3254		
BOL BOWL BECKEN		
PLASTIC BOWL POUR/FOR/FÜR STANADYNE FM100 SERIE JT/GASKET/DICHTUNG:JR 0260034B		H:75 / 55 mm, Ø:80 mm, ø:0 mm
MO 3255		
BOL BOWL BECKEN		
PLASTIC BOWL POUR/FOR/FÜR SN 40617/SN 40637		H:97 / 50 mm, Ø:100 mm, ø:1"1/4-10UNF
MO 3256		
BOL BOWL BECKEN		
PLASTIC BOWL POUR/FOR/FÜR STANADYNE FM 1000 SERIE JT/GASKET/DICHTUNG:JR 0260034B		H:97 mm, Ø:106 mm, ø:3/8"-16UNF
MO 3429		
VERRE POUR CAV GLASS FOR CAV CAV-GLAS		
GLASS BOWL POUR/FOR/FÜR SN 001/SN 565/MO 1610/MO 1611/ MO 1613/MO 1619/MO 1620		H:44 mm, Ø:94 mm, ø:86 / 18 mm
MO 3431		
VERRE POUR CAV GLASS FOR CAV CAV-GLAS		
GLASS BOWL POUR/FOR/FÜR SN 001/SN 565/SN 30025/MO 1610/ MO 1611/MO 1613/MO 1619/MO1620		H:54 mm, Ø:93 mm, ø:85 / 25 mm
MO 3432		
BOL BOWL BECKEN		
ALUMINIUM BOWL CAV SANS PURGE/WITHOUT DRAIN/ OHNE ABLASS		H:90 / 40 mm, Ø:90 mm, ø:85 / M6X1,25
MO 3435		
BOL BOWL BECKEN		
ALUMINIUM BOWL CAV AVEC PURGE/WITH DRAIN/ MIT ABLASSBOHRUNG		H:90 / 40 mm, Ø:90 mm, ø:M6X1,25
MO 3437		
VERRE POUR CAV GLASS FOR CAV CAV-GLAS		
GLASS BOWL POUR/FOR/FÜR SN 001/SN 565/SN 30025/MO 1610/ MO 1611/MO 1613/MO 1619/MO1620		H:52 mm, Ø:93 mm, ø:85 / 25 mm









FILTRES ET PRÉFILTRES À GASOIL COMPLETS - ACCESSOIRES
COMPLETE FUEL FILTERS AND PREFILTERS - ACCESSOIRES
KOMPLETT-DIESEL FILTER UND VORFILTER - ZUBEHÖRE

MO 3439		
VERRE POUR CAV GLASS FOR CAV CAV-GLAS GLASS BOWL POUR/FOR/FÜR SN 001/SN 565/SN 30025/MO 1610/ MO 1611/MO 1613/MO 1619/MO1620		H:41 mm, Ø:94 mm, ø:85 / 9 mm
MO 3441		
BOL BOWL BECKEN ALUMINIUM BOWL CAV AVEC PURGE/WITH DRAIN/ MIT ABLASSBOHRUNG		H:71 mm, Ø:89 mm, ø:M6X1,25
MO 3600		
BOL BOWL BECKEN		H:106 / 55 mm, Ø:M85X2,5 mm
MO 3651		
BOL BOWL BECKEN PLASTIC BOWL POUR/FOR/FÜR MO 1650/MO 1651/MO 1668		H:129 / 112 mm, Ø:88 mm, ø:81 mm
MO 3665		
BOL BOWL BECKEN PLASTIC BOWL POUR/FOR/FÜR MO 1657		H:77 / 52 mm, Ø:61 mm, ø:M56X2
MO 3667		
BOL BOWL BECKEN PLASTIC BOWL HTE T°/HIGH T° POUR/FOR/FÜR MO 1650/MO 1651/MO 1668		H:129 / 112 mm, Ø:88 mm, ø:81 mm
MO 3669		
BOL BOWL BECKEN PLASTIC BOWL POUR/FOR/FÜR MO 1643		H:185 mm, Ø:90 mm, ø:82 mm
MO 3671		
VERRE POUR CAV GLASS FOR CAV CAV-GLAS GLASS BOWL POUR/FOR/FÜR SN 001/SN 565/SN 30025/MO 1610/ MO 1611/MO 1613/MO 1619/MO1620		H:54 mm, Ø:93 mm, ø:77 / 56 mm
MO 3692		
BOL BOWL BECKEN PLASTIC BOWL POUR/FOR/FÜR MO 1691/MO 1703/MO 1707		H:185 mm, Ø:118 mm, ø:M22X1,5

FILTRES ET PRÉFILTRES À GASOIL COMPLETS - ACCESSOIRES
COMPLETE FUEL FILTERS AND PREFILTERS - ACCESSOIRES
KOMPLETT-DIESEL FILTER UND VORFILTER - ZUBEHÖRE

MO 3717		
BOL BOWL BECKEN PLASTIC BOWL POUR/FOR/FÜR SN 70207/SN 70246 SN 70347/SN 70421		H:106 / 65.5 mm, Ø:90 mm, ø:M80X3
MO 3905		
BOL BOWL BECKEN PLASTIC BOWL POUR/FOR/FÜR SN 1241/SN 1242/ SN 21540/SN 25120		H:100 / 50 mm, Ø:101 mm, ø:1"1/4-10UNF
MO 3916		
BOL BOWL BECKEN PLASTIC BOWL POUR/FOR/FÜR RACOR SERIES R45/R60/R90		H:79 / 43 mm, Ø:114 mm, ø:M95X2,5
MO 3954		
BOL BOWL BECKEN GLASS BOWL POUR/FOR/FÜR MO 1200/MO 1202/MO 1203 MO 1204/MO 1205		H:52 mm, Ø:36 mm, ø:29 mm
MO 4001		
SONDE PRESENCE EAU WATER DETECTION PROBE WASSERSONDE WATER SENSOR POUR/FOR/FÜR MO 3003		H:105 mm, Ø:46 / 24 mm
MO 4002		
SONDE PRESENCE EAU WATER DETECTION PROBE WASSERSONDE WATER SENSOR POUR/FOR/FÜR SN 25108		H:80.5 mm, Ø:36 mm
MO 4003		
SONDE PRESENCE EAU WATER DETECTION PROBE WASSERSONDE WATER SENSOR POUR/FOR/FÜR SN 1242/SN 25092/SN 40514		H:50 / 20 mm, Ø:19 mm, ø:1/2"-20UNF
MO 4004		
SONDE PRESENCE EAU WATER DETECTION PROBE WASSERSONDE WATER SENSOR POUR/FOR/FÜR SN 25108		H:84 mm, Ø:37 mm
MO 4005		
SONDE PRESENCE EAU WATER DETECTION PROBE WASSERSONDE WATER SENSOR POUR/FOR/FÜR SN 40541/ SN 40549/SN 40602		H:59 / 26 mm, Ø:23 mm, ø:M14X2

FILTRES ET PRÉFILTRES À GASOIL COMPLETS - ACCESSOIRES
COMPLETE FUEL FILTERS AND PREFILTERS - ACCESSOIRES
KOMPLETT-DIESEL FILTER UND VORFILTER - ZUBEHÖRE

MO 4006	
<p>SONDE PRESENCE EAU WATER DETECTION PROBE WASSERSONDE</p> <p>WATER SENSOR POUR/FOR/FÜR SN 70246</p>	H:105 mm, Ø:46 / 24 mm
MO 4007	
<p>SONDE PRESENCE EAU WATER DETECTION PROBE WASSERSONDE</p> <p>POUR/FOR/FÜR WEICHAH POWER</p>	H:80 / 25 mm, Ø:20.5 mm, ø:M12X1,25
MO 4009	
<p>SONDE PRESENCE EAU WATER DETECTION PROBE WASSERSONDE</p> <p>WATER SENSOR POUR/FOR/FÜR FT 7270</p>	H:68 / 19 mm, Ø:56 mm, ø:M22X1,5
MO 4010	
<p>SONDE PRESENCE EAU WATER DETECTION PROBE WASSERSONDE</p> <p>12V POUR/FOR/FÜR STANADYNE SERIES FM 100</p>	H:37 mm, Ø:73 / 69 mm
MO 4011	
<p>SONDE PRESENCE EAU WATER DETECTION PROBE WASSERSONDE</p> <p>12V POUR/FOR/FÜR STANADYNE SERIES FM 1000</p>	H:37 mm, Ø:73 / 69 mm
MO 4012	
<p>SONDE PRESENCE EAU WATER DETECTION PROBE WASSERSONDE</p> <p>24V POUR/FOR/FÜR STANADYNE SERIES FM 100</p>	H:37 mm, Ø:73 / 69 mm
MO 4013	
<p>SONDE PRESENCE EAU WATER DETECTION PROBE WASSERSONDE</p> <p>24V POUR/FOR/FÜR STANADYNE SERIES FM 1000</p>	H:37 mm, Ø:73 / 69 mm
MO 4014	
<p>RECHAUFFEUR HEATER VORWÄRMER</p> <p>12V POUR/FOR/FÜR STANADYNE SERIES FM 100</p>	H:126 / 99 mm, Ø:52 mm
MO 4015	
<p>RECHAUFFEUR HEATER VORWÄRMER</p> <p>12V POUR/FOR/FÜR STANADYNE SERIES FM 1000</p>	H:126 / 99 mm, Ø:52 mm

FILTRES ET PRÉFILTRES À GASOIL COMPLETS - ACCESSOIRES
COMPLETE FUEL FILTERS AND PREFILTERS - ACCESSOIRES
KOMPLETT-DIESEL FILTER UND VORFILTER - ZUBEHÖRE

MO 4016	
RECHAUFFEUR HEATER VORWÄRMER 24V POUR/FOR/FÜR STANADYNE SERIES FM 100	H:124 / 100 mm, Ø:52 mm
MO 4100	
SONDE PRESENCE EAU WATER DETECTION PROBE WASSERSONDE WATER FUEL SENSOR /POUR/FOR/FÜR: SN 80061	H:180 mm, Ø:45 mm
MO 4182	
SONDE PRESENCE EAU WATER DETECTION PROBE WASSERSONDE WATER FUEL SENSOR POUR/FOR/FÜR FT 1182/FT 3228/ FT 6243/SN 25037	H:95 / 66 mm, Ø:45 mm, ø:M36X1,5
MO 4243	
SONDE PRESENCE EAU WATER DETECTION PROBE WASSERSONDE WATER FUEL SENSOR POUR/FOR/FÜR FT 1182/FT 3228/ FT 6243/SN 25037	H:95 / 66 mm, Ø:45 mm, ø:M36X1,5
MO 4715	
RECHAUFFEUR HEATER VORWÄRMER 12V FOR MANN PLG M18-270 & M18-420	H:83 mm, Ø:53 mm
MO 4716	
RECHAUFFEUR HEATER VORWÄRMER 24V FOR MANN PLG M18-270 & M18-420	H:83 mm, Ø:53 mm
MO 4913	
RECHAUFFEUR 12V HEATER 12V VORWÄRMER 12V POUR/FOR/FÜR: CUMMINS	H:24 / 21 mm, Ø:100 / 75 mm
MO 4915	
RECHAUFFEUR 220V/300W HEATER 220V/300W VORWÄRMER 220V/300W CARTER D'HUILE/OIL SUMP/MOTORÖLWANNE	H:138 / 44 mm, Ø:35 mm, ø:M22X1,5
MO 4921	
RECHAUFFEUR 12V HEATER 12V VORWÄRMER 12V HEAD M16X1.5 POUR/FOR/FÜR SN 327/SN 039 SN 556/SN 5052	H:24 / 20 mm, Ø:99 / 74 mm

FILTRES ET PRÉFILTRES À GASOIL COMPLETS - ACCESSOIRES
COMPLETE FUEL FILTERS AND PREFILTERS - ACCESSOIRES
KOMPLETT-DIESEL FILTER UND VORFILTER - ZUBEHÖRE

MO 5001	
POMPE 12 V 12 V DIESEL TRANSFER PUMP DIESELTRANSFER PUMPE 12V 12 VOLT	H:127 mm, Ø:65 mm, ø:8 / 8 mm
MO 5003	
POMPE ELECTRIQUE DIESEL TRANSFER PUMP DIESELTRANSFER PUMPE 12V, 150 L/H POUR/FOR/FÜR NEW HOLLAND	H:95 mm, Ø:124 mm, ø:43 mm
MO 5004	
POMPE A MAIN PRIMING PUMP ENTLÜFTUNGSPUMPE POUR/FOR/FÜR STANADYNE SERIES FM 100 REVERSE FLOW	H:84 mm, Ø:52 / 45 mm
MO 5005	
POMPE 24 V DIESEL TRANSFER PUMP 24 V DIESELTRANSFER PUMPE 24 V 24 VOLT	H:127 mm, Ø:65 mm, ø:8 / 8 mm
MO 5006	
POMPE A MAIN PRIMING PUMP ENTLÜFTUNGSPUMPE POUR/FOR/FÜR STANADYNE SERIES FM 100 NORMAL FLOW	H:84 mm, Ø:52 / 46 mm
MO 5296	
POIRE D'AMORCAGE PRIMING PUMP ENTLÜFTUNGSPUMPE	H:175 mm, Ø:48 mm, ø:8 / 8 mm
MO 5297	
POIRE D'AMORCAGE PRIMING PUMP ENTLÜFTUNGSPUMPE	H:175 mm, Ø:48 mm, ø:10 / 10 mm
MO 5298	
POIRE D'AMORCAGE PRIMING PUMP ENTLÜFTUNGSPUMPE	H:185 mm, Ø:48 / 22 mm, ø:8 / 14 mm
MO 5299	
POIRE D'AMORCAGE PRIMING PUMP ENTLÜFTUNGSPUMPE	H:185 mm, Ø:48 / 22 mm, ø:8 / 14 mm

FILTRES ET PRÉFILTRES À GASOIL COMPLETS - ACCESSOIRES
COMPLETE FUEL FILTERS AND PREFILTERS - ACCESSOIRES
KOMPLETT-DIESEL FILTER UND VORFILTER - ZUBEHÖRE

MO 5300	
POMPE A MAIN PRIMING PUMP ENTLÜFTUNGSPUMPE	H:85 mm, Ø:36 / 26 mm, ø:M22X1
MO 5301	
POMPE A MAIN PRIMING PUMP ENTLÜFTUNGSPUMPE	H:81 / 65 mm, Ø:36 / 26 mm, ø:M16X1,5
MO 5302	
POMPE A MAIN PRIMING PUMP ENTLÜFTUNGSPUMPE	H:104 / 84 mm, Ø:38 mm, ø:M16X1,5
MO 5303	
POMPE A MAIN PRIMING PUMP ENTLÜFTUNGSPUMPE	H:69 mm, Ø:36 / 25 mm, ø:M23X1
MO 5305	
POMPE A MAIN PRIMING PUMP ENTLÜFTUNGSPUMPE	H:71 / 47 mm, Ø:26 mm, ø:M16X1,5
MO 5306	
POIRE D'AMORCAGE PRIMING PUMP ENTLÜFTUNGSPUMPE	H:175 mm, Ø:48 mm, ø:6 / 6 mm
MO 5307	
POIRE D'AMORCAGE PRIMING PUMP ENTLÜFTUNGSPUMPE	H:194 mm, Ø:47 mm, ø:13 / 13 mm
MO 5310	
POIRE D'AMORCAGE PRIMING PUMP ENTLÜFTUNGSPUMPE POUR/FOR/FÜR: DAF/DEUTZ/IVECO/MAN/MERCEDES RVI/SCANIA/VOLVO	H:93 / 65 mm, Ø:127 / 89 mm, ø:M14X1,5 / M14X1,5
MO 5512	
POMPE 12 V 12 V DIESEL TRANSFER PUMP DIESELTRANSFER PUMPE 12V AVEC/WITH/MIT NYLON ELEMENT: MO 7009 12 VOLT	H:141 / 13 mm, Ø:90 mm, ø:8 / 8 mm









FILTRES ET PRÉFILTRES À GASOIL COMPLETS - ACCESSOIRES
COMPLETE FUEL FILTERS AND PREFILTERS - ACCESSOIRES
KOMPLETT-DIESEL FILTER UND VORFILTER - ZUBEHÖRE

MO 5694		
POMPE D'ALIMENTATION FEED PUMP NAHRUNGS PUMPE		
		H:97 / 64 mm, Ø:89 / 67 mm, ø:22 / M14X1,5
MO 5746		
POMPE + FILTRE PUMP+FILTER PUMPE+FILTER		
		H:224 / 187 mm, Ø:48 / 39 mm, ø:8 / 8 mm
MO 5747		
POIRE D'AMORCAGE PRIMING PUMP ENTLÜFTUNGSPUMPE		
		H:224 / 187 mm, Ø:48 / 39 mm, ø:6 / 6 mm
MO 5748		
POIRE D'AMORCAGE PRIMING PUMP ENTLÜFTUNGSPUMPE		
		H:224 / 187 mm, Ø:48 / 39 mm, ø:10 / 10 mm
MO 5749		
POIRE D'AMORCAGE PRIMING PUMP ENTLÜFTUNGSPUMPE		
		H:224 / 187 mm, Ø:48 / 39 mm, ø:12 / 12 mm
MO 6001		
BOUCHON PLUG STÖPSEL		
HOUSING: MO 1924		H:32 / 20 mm, Ø:63 mm, ø:1"1/2-12UNF
MO 6002		
RACCORD CONNECTOR ANSCHLUSS		
		H:42 mm, Ø:6 mm, ø:4.5 / 4.5 mm
MO 6003		
RACCORD CONNECTOR ANSCHLUSS		
		H:52 mm, Ø:8 mm, ø:5.5 / 5.5 mm
MO 6004		
RACCORD CONNECTOR ANSCHLUSS		
		H:29 mm, Ø:6 mm, ø:4 mm









FILTRES ET PRÉFILTRES À GASOIL COMPLETS - ACCESSOIRES
 COMPLETE FUEL FILTERS AND PREFILTERS - ACCESSOIRES
 KOMPLETT-DIESEL FILTER UND VORFILTER - ZUBEHÖRE

MO 6007		
ROBINET TAP HAHN	H:57 mm, Ø:40 / 22 mm, ø:M14X1,5 / M14X1,5	
MO 6008		
ROBINET TAP HAHN	H:43 mm, Ø:40 / 22 mm, ø:M14X1,5 / M14X1,5	
MO 6009		
ROBINET TAP HAHN	H:93 mm, Ø:40 / 22 mm, ø:8 / 8 mm	
MO 6010		
ROBINET TAP HAHN	H:93 mm, Ø:40.5 / 22 mm, ø:10 / 10 mm	
MO 6011		
VIS DE PURGE DRAIN PLUG ENTLÜFTUNGS- SCHRAUBE	H:48 mm, Ø:47 mm, ø:1/4"-NPTF / 1/4"-NPTF	
MO 6312		
RACCORD CONNECTOR ANSCHLUSS	H:31 mm, Ø:42 mm, ø:6 / 6 / 6 mm	
MO 6313		
RACCORD CONNECTOR ANSCHLUSS	H:32 mm, Ø:44 mm, ø:8 / 8 / 8 mm	
MO 6314		
RACCORD CONNECTOR ANSCHLUSS	H:40 mm, Ø:45 mm, ø:10 / 10 / 10 mm	
MO 6330		
VIS BOLT BOLZEN VIS POUR/FOR/FÜR MO 7326	H:23 mm, Ø:12 mm, ø:M5X0,8	

FILTRES ET PRÉFILTRES À GASOIL COMPLETS - ACCESSOIRES
COMPLETE FUEL FILTERS AND PREFILTERS - ACCESSORIES
KOMPLETT-DIESEL FILTER UND VORFILTER - ZUBEHÖRE

MO 6426	
VIS POUR CAV SCREW SCHRAUBE VIS POUR/FOR/FÜR MO 1610/MO 1611/MO 1613/ MO 1619/MO 1620	H:61 mm, Ø:11 / 6 mm, ø:M6X1,25
MO 6427	
COLONETTE POUR CAV SCREW SCHRAUBE VIS POUR/FOR/FÜR MO 1610/MO 1611/MO 1613/ MO 1619/MO 1620	H:104 / 39 mm, Ø:30 / 16.5 mm, ø: X / M6X1,25
MO 6430	
VIS BOLT BOLZEN VIS CAV LONGUE VERSION/LONG VERSION/LANGE VERSION H:56/40MM	H:79 / 40 mm, Ø:10 mm, ø:M6X1,25 / M6X1,25
MO 6431	
VIS BOLT BOLZEN VIS CAV LONGUE VERSION/LONG VERSION/LANGE VERSION H:40/25MM	H:40 / 25 mm, Ø:10 mm, ø:M6X1,25 / M6X1,25
MO 6433	
VIS DE PURGE DRAIN PLUG ENTLÜFTUNGS- SCHRAUBE VIS DE PURGE/PLASTIC DRAIN PLUG/POUR/FOR/FÜR MO 3435/MO 1610/ MO 1611/MO 1613/MO 1619/MO1620	H:25 / 14 mm, Ø:20 / 16 mm, ø:5/16"-18UNF
MO 6434	
ADAPTATEUR ADAPTER ADAPTER	H:26 / 15 mm, Ø:19 mm, ø:1/2"-20UNF / M14X1,5
MO 6442	
ADAPTATEUR ADAPTER ADAPTER	H:26 / 16 mm, Ø:19 mm, ø:M14X1,5 / 1/2"-20UNF
MO 6593	
BOUCHON PLUG STÖPSEL	H:16 mm, Ø:19 mm, ø:M16X1,5
MO 6598	
VIS BANJO BANJO BOLT BANJO SCHRAUBE	H:18 mm, Ø:14 / 10.8 mm, ø:M10X1,5



**FILTRES ET PRÉFILTRES À GASOIL COMPLETS - ACCESSOIRES
COMPLETE FUEL FILTERS AND PREFILTERS - ACCESSOIRES
KOMPLETT-DIESEL FILTER UND VORFILTER - ZUBEHÖRE**

MO 6599	
BOUCHON PLUG STÖPSEL	H:16 mm, Ø:19 mm, ø:M14X1,5
MO 6600	
RACCORD CONNECTOR ANSCHLUSS	H:16 mm, Ø:19 mm, ø:M12X1,5
MO 6601	
RACCORD CONNECTOR ANSCHLUSS PAS POUR/NOT FOR/NICHT FÜR MO 1663/MO 2612/MO 2630/MO 2631/ MO 2680/MO 2690/MO 2704	H:53 mm, Ø:17 mm, ø:M14X1,5 / 8
MO 6602	
RACCORD CONNECTOR ANSCHLUSS PAS POUR/NOT FOR/NICHT FÜR MO 1663/MO 2612/MO 2630/MO 2631/ MO 2680/MO 2690/MO 2704	H:37 mm, Ø:14 mm, ø:M14X1,5 / 8
MO 6603	
RACCORD CONNECTOR ANSCHLUSS PAS POUR/NOT FOR/NICHT FÜR MO 2679	H:54 mm, Ø:14 mm, ø:1/2"-20UNF / 8
MO 6604	
RACCORD CONNECTOR ANSCHLUSS PAS POUR/NOT FOR/NICHT FÜR MO 2679	H:37 mm, Ø:14 mm, ø:1/2"-20UNF / 8
MO 6608	
RACCORD CONNECTOR ANSCHLUSS	H:24 / 8 mm, Ø:50 mm, ø:1"1/2-NPTF / 1"-BSP
MO 6610	
KIT RACCORD TETINE/B CONNECTOR ANSCHLUSS	H:45 mm, Ø:17 / 10 / 17 mm, ø:3/8"-NPTF / 3/8"-NPTF
MO 6611	
RACCORD CONNECTOR ANSCHLUSS	H:34 mm, Ø:10 mm, ø:1/2"-20UNF / 10



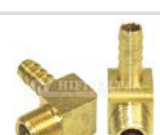
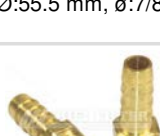

FILTRES ET PRÉFILTRES À GASOIL COMPLETS - ACCESSOIRES
COMPLETE FUEL FILTERS AND PREFILTERS - ACCESSORIES
KOMPLETT-DIESEL FILTER UND VORFILTER - ZUBEHÖRE

MO 6612	
RACCORD CONNECTOR ANSCHLUSS	H:34 mm, Ø:10 mm, ø:1/4"-NPTF / 10
MO 6613	
RACCORD CONNECTOR ANSCHLUSS	H:0 mm, Ø:0 mm, ø:1/4"-NPTF
MO 6616	
RACCORD CONNECTOR ANSCHLUSS	H:34 mm, Ø:8 mm, ø:1/2"-20UNF
MO 6620	
RACCORD CONNECTOR ANSCHLUSS	H:36 mm, Ø:8 mm, ø:1/4"-NPTF
MO 6621	
RACCORD CONNECTOR ANSCHLUSS	H:39 mm, Ø:9 mm, ø:1/4"-NPTF
MO 6622	
RACCORD CONNECTOR ANSCHLUSS	H:44 mm, Ø:8 mm, ø:3/8"-18NPTF
MO 6623	
RACCORD CONNECTOR ANSCHLUSS	H:53 mm, Ø:8 mm, ø:7/8"-14UNF
MO 6624	
RACCORD CONNECTOR ANSCHLUSS	H:48 mm, Ø:55.5 mm, ø:7/8"-14UNF / 8
MO 6625	
RACCORD CONNECTOR ANSCHLUSS	H:45 mm, Ø:8 mm, ø:3/8"-18NPTF

FILTRES ET PRÉFILTRES À GASOIL COMPLETS - ACCESSOIRES
 COMPLETE FUEL FILTERS AND PREFILTERS - ACCESSOIRES
 KOMPLETT-DIESEL FILTER UND VORFILTER - ZUBEHÖRE

MO 6640	
RACCORD CONNECTOR ANSCHLUSS	H:44 mm, Ø:10 mm, ø:1/4"-NPTF
MO 6641	
RACCORD CONNECTOR ANSCHLUSS	H:45 mm, Ø:10 mm, ø:1/4"-NPTF
MO 6642	
RACCORD CONNECTOR ANSCHLUSS	H:44 mm, Ø:10 mm, ø:3/8"-18NPTF
MO 6643	
RACCORD CONNECTOR ANSCHLUSS	H:45 mm, Ø:10 mm, ø:3/8"-18NPTF
MO 6644	
RACCORD CONNECTOR ANSCHLUSS	H:60 / 22 mm, Ø:22 mm, ø:3/4"-16UNF / 10
MO 6645	
RACCORD CONNECTOR ANSCHLUSS	H:62 mm, Ø:0 mm, ø:3/4"-16UNF
MO 6646	
RACCORD CONNECTOR ANSCHLUSS	H:53 mm, Ø:10 mm, ø:7/8"-14UNF
MO 6647	
RACCORD CONNECTOR ANSCHLUSS	H:48 mm, Ø:55.5 mm, ø:7/8"-14UNF / 10
MO 6660	
RACCORD CONNECTOR ANSCHLUSS	H:44 mm, Ø:12 mm, ø:3/8"-18NPTF









FILTRES ET PRÉFILTRES À GASOIL COMPLETS - ACCESSOIRES
COMPLETE FUEL FILTERS AND PREFILTERS - ACCESSORIES
KOMPLETT-DIESEL FILTER UND VORFILTER - ZUBEHÖRE

MO 6661	
RACCORD CONNECTOR ANSCHLUSS	H:45 mm, Ø:12 mm, ø:3/8"-18NPTF
MO 6662	
RACCORD CONNECTOR ANSCHLUSS	H:60 / 22 mm, Ø:22 mm, ø:3/4"-16UNF / 12
MO 6663	
RACCORD CONNECTOR ANSCHLUSS	H:62 mm, Ø:0 mm, ø:3/4"-16UNF
MO 6664	
RACCORD CONNECTOR ANSCHLUSS	H:53 mm, Ø:12 mm, ø:7/8"-14UNF
MO 6665	
RACCORD CONNECTOR ANSCHLUSS	H:48 mm, Ø:55.5 mm, ø:7/8"-14UNF / 12
MO 6666	
RACCORD CONNECTOR ANSCHLUSS	H:60 / 22 mm, Ø:22 mm, ø:3/4"-16UNF / 16
MO 6667	
RACCORD CONNECTOR ANSCHLUSS	H:62 mm, Ø:0 mm, ø:3/4"-16UNF
MO 6668	
RACCORD CONNECTOR ANSCHLUSS	H:53 mm, Ø:16 mm, ø:7/8"-14UNF
MO 6669	
RACCORD CONNECTOR ANSCHLUSS	H:48 mm, Ø:55.5 mm, ø:7/8"-14UNF / 16

FILTRES ET PRÉFILTRES À GASOIL COMPLETS - ACCESSOIRES
 COMPLETE FUEL FILTERS AND PREFILTERS - ACCESSOIRES
 KOMPLETT-DIESEL FILTER UND VORFILTER - ZUBEHÖRE

MO 6670	
RACCORD CONNECTOR ANSCHLUSS	H:53 mm, Ø:18 mm, ø:7/8"-14UNF
MO 6671	
RACCORD CONNECTOR ANSCHLUSS	H:48 mm, Ø:55.5 mm, ø:7/8"-14UNF / 18
MO 6773	
VIS DE PURGE DRAIN PLUG ENTLÜFTUNGS- SCHRAUBE	H:16 mm, Ø:10 mm, ø:M6X1
MO 6774	
VIS BANJO BANJO BOLT BANJO SCHRAUBE	H:21 mm, Ø:12 / 7.9 mm, ø:M8X0,75
MO 6840	
VIS BANJO BANJO BOLT BANJO SCHRAUBE	H:16 mm, Ø:19 / 11 mm, ø:M14X1,5
MO 6841	
VIS BANJO BANJO BOLT BANJO SCHRAUBE	H:21 mm, Ø:12 / 7.9 mm, ø:M8X1,25
MO 6842	
VIS BANJO BANJO BOLT BANJO SCHRAUBE	H:17 mm, Ø:17 / 12.5 mm, ø:1/2"-20UNF
MO 6843	
VIS BANJO BANJO BOLT BANJO SCHRAUBE	H:28 mm, Ø:17 / 11.9 mm, ø:M12X1,5
POUR/FOR/FÜR BANJO MO 6849	
MO 6844	
VIS BANJO BANJO BOLT BANJO SCHRAUBE	H:32 mm, Ø:19 / 13.9 mm, ø:M14X1,5
POUR/FOR/FÜR BANJO MO 6848/MO 6850	

FILTRES ET PRÉFILTRES À GASOIL COMPLETS - ACCESSOIRES
COMPLETE FUEL FILTERS AND PREFILTERS - ACCESSOIRES
KOMPLETT-DIESEL FILTER UND VORFILTER - ZUBEHÖRE

MO 6845		
VIS BANJO BANJO BOLT BANJO SCHRAUBE		
		H:28 mm, Ø:17 / 12.7 mm, ø:1/2"-20UNF
MO 6846		
VIS BANJO BANJO BOLT BANJO SCHRAUBE		
POUR/FOR/FÜR BANJO MO 6848/MO 6850		H:39 mm, Ø:19 / 13.9 mm, ø:M14X1,5
MO 6847		
VIS BANJO BANJO BOLT BANJO SCHRAUBE		
		H:40 mm, Ø:19 / 13.9 mm, ø:M14X1,5
MO 6848		
BANJO BANJO BANJO		
POUR/FOR/FÜR BANJO MO 6844/MO 6846		H:14 mm, Ø:14 mm, ø:8 mm
MO 6849		
BANJO BANJO BANJO		
POUR/FOR/FÜR BANJO MO 6843		H:14 mm, Ø:12 mm, ø:8 mm
MO 6850		
BANJO BANJO BANJO		
POUR/FOR/FÜR BANJO MO 6844/MO 6846		H:14 mm, Ø:14 mm, ø:10 mm
MO 6852		
BANJO BANJO BANJO		
		H:14 mm, Ø:10 mm, ø:6 mm
MO 6922		
ADAPTATEUR ADAPTER ADAPTER		
POUR/FOR/FÜR:MO 2906		H:25 / 12 mm, Ø:22 mm, ø:1"-14UNF / M20X1,5
MO 7001		
PREFILTRE PREFILTER VORFILTER		
POUR/FOR/FÜR KN 70416		H:80 mm, Ø:59 / 56 / 54 mm, ø:48 / 17 mm

**FILTRES ET PRÉFILTRES À GASOIL COMPLETS - ACCESSOIRES
COMPLETE FUEL FILTERS AND PREFILTERS - ACCESSOIRES
KOMPLETT-DIESEL FILTER UND VORFILTER - ZUBEHÖRE**

MO 7002		
PREFILTRE PREFILTER VORFILTER		
POUR/FOR/FÜR MERCEDES		H:82 / 65 mm, Ø:33.5 mm, ø:12 mm
MO 7004		
FILTRE A GASOIL FUEL FILTER KRAFTSTOFF-FILTER		
POUR/FOR/FÜR KOMATSU		H:112 / 103 mm, Ø:38 mm
MO 7005		
FILTRE A GASOIL FUEL FILTER KRAFTSTOFF-FILTER		
POUR/FOR/FÜR MERCEDES		H:105 mm, Ø:45 mm
MO 7007		
PREFILTRE PREFILTER VORFILTER		
		H:177 / 175 mm, Ø:48 / 44 mm, ø:38 mm
MO 7009		
FILTRE A GASOIL FUEL FILTER KRAFTSTOFF-FILTER		
ELEMENT POUR/FOR/FÜR MO 5512		H:37 / 36 mm, Ø:39.5 mm
MO 7011		
PREFILTRE PREFILTER VORFILTER		
		H:85 mm, Ø:63 / 49 mm, ø:51 mm
MO 7012		
PREFILTRE PREFILTER VORFILTER		
		H:144 mm, Ø:65.5 / 52.5 mm, ø:51.5 mm
MO 7323		
KIT PREFILTRE PREFILTER KIT VORFILTER-KIT		
KIT POUR/FOR/FÜR DEUTZ PPE APG 107 K		H:9 mm, Ø:42 mm
MO 7324		
KIT PREFILTRE PREFILTER KIT VORFILTER-KIT		
KIT POUR/FOR/FÜR DEUTZ PPE KHD 3/KHD 5/9		H:7 / 3 mm, Ø:42 mm, ø:5 mm



FILTRES ET PRÉFILTRES À GASOIL COMPLETS - ACCESSOIRES
COMPLETE FUEL FILTERS AND PREFILTERS - ACCESSOIRES
KOMPLETT-DIESEL FILTER UND VORFILTER - ZUBEHÖRE

MO 7325	
KIT PREFILTRE PREFILTER KIT VORFILTER-KIT POUR/FOR/FÜR DEUTZ	H:6 / 3 mm, Ø:44 mm, ø:5 mm
MO 7326	
KIT PREFILTRE PREFILTER KIT VORFILTER-KIT POUR/FOR/FÜR DEUTZ VIS:MO 6330	H:24 mm, Ø:43 / 31 mm, ø:5 mm
MO 7327	
KIT PRFILTRE PREFILTER KIT VORFILTER-KIT POUR/FOR/FÜR MERCEDES/MAN	H:85 / 61 mm, Ø:43 / 34 mm, ø:M26X2
MO 7328	
FILTRE A GASOIL FUEL FILTER KRAFTSTOFF-FILTER POUR/FOR/FÜR YANMAR ENGINES	H:32 mm, Ø:7.5 / 6 mm, ø:6 mm
MO 7408	
PREFILTRE PREFILTER VORFILTER POUR/FOR/FÜR ATLAS COPCO	H:196 / 30 mm, Ø:68 / 64 mm, ø:0 / 0 mm
MO 7409	
PREFILTRE PREFILTER VORFILTER ELEMENT POUR/FOR/FÜR MO 8738-MO 8746	H:31 mm, Ø:16 mm, ø:12 / 0 mm
MO 7410	
PREFILTRE PREFILTER VORFILTER ELEMENT POUR/FOR/FÜR MO 1200/MO 1202/MO 1203/ MO 1204/MO 1205/MO 1207	H:46 / 39 mm, Ø:22 mm, ø:9 / 0 mm
MO 7411	
PREFILTRE PREFILTER VORFILTER ELEMENT POUR/FOR/FÜR MO 1201/MO 1207/ MO 1208 MO 1212/MO 1315	H:47 / 44 mm, Ø:34 mm, ø:15 / 0 mm
MO 7413	
PREFILTRE PREFILTER VORFILTER POUR/FOR/FÜR HYUNDAI	H:56 / 49 mm, Ø:51 / 43 mm, ø:1/8"-BSP









FILTRES ET PRÉFILTRES À GASOIL COMPLETS - ACCESSOIRES
COMPLETE FUEL FILTERS AND PREFILTERS - ACCESSOIRES
KOMPLETT-DIESEL FILTER UND VORFILTER - ZUBEHÖRE

MO 7415		
PREFILTRE PREFILTER VORFILTER		
POUR/FOR/FÜR CASE/PPM		H:122 / 116 mm, Ø:38 / 33.5 mm, ø:17 / 14 mm
MO 7428		
DECANTEUR CAV CAV DECANTER CAV-ABSCHIEDER		
DECANTEUR CAV		H:72 mm, Ø:88 mm, ø:72 / 21 mm
MO 7436		
DECANTEUR CAV CAV DECANTER CAV-ABSCHIEDER		
SEPARATEUR CAV		H:41 mm, Ø:90 mm, ø:82 / 19 mm
MO 7714		
PREFILTRE PREFILTER VORFILTER		
ELEMENT POUR/FOR/FÜR MO 1713		H:86 mm, Ø:35 mm, ø:19 / 14 mm
MO 7739		
PREFILTRE PREFILTER VORFILTER		
ELEMENT POUR/FOR/FÜR MO 8734/MO 8735/ MO 8736/MO 8737		H:43 / 39 mm, Ø:21 mm, ø:8 / 0 mm
MO 7900		
PREFILTRE PREFILTER VORFILTER		
ELEMENT POUR/FOR/FÜR MO 1650/MO 1651/MO 1668		H:105 / 67 mm, Ø:26 mm, ø:15 mm
MO 8001		
PREFILTRE PREFILTER VORFILTER		
AVEC AIMANT/WITH/MIT MAGNET		H:190 / 124 mm, Ø:53 mm, ø:12.5 / 12.5 mm
MO 8211		
PREFILTRE PREFILTER VORFILTER		
RACCORD RAPIDE /QUICK COUPLING/SCHNELLKUPLUNG		H:195 mm, Ø:53 mm, ø:12 / 12 / 0 mm
MO 8292		
CLAPET ANTI RETOUR NON RETURN VALVE ANTI-RÜCKLAUF VENTIL		
PREFILTER/VORFILTER AVEC/MIT/WITH CLAPET ANTI RETOUR/ RÜCKLAUFSPERRE/ONE WAY VALVE		H:133 / 85 mm, Ø:70 mm, ø:8 / 8 mm









FILTRES ET PRÉFILTRES À GASOIL COMPLETS - ACCESSOIRES
COMPLETE FUEL FILTERS AND PREFILTERS - ACCESSOIRES
KOMPLETT-DIESEL FILTER UND VORFILTER - ZUBEHÖRE

MO 8308	
CLAPET ANTI RETOUR NON RETURN VALVE ANTI-RÜCKLAUF VENTIL	
PREFILTRE/VORFILTER AVEC/MIT/WITH CLAPET ANTI RETOUR/ RÜCKLAUFSPERRE/ONE WAY VALVE	H:109 / 52 mm, Ø:39 mm, ø:12 / 12 mm
MO 8729	
PREFILTRE PREFILTER VORFILTER	
AVEC AIMANT/WITH/MIT MAGNET	H:194 / 125 mm, Ø:50 / 40 mm, ø:8 / 8 mm
MO 8730	
CLAPET ANTI RETOUR NON RETURN VALVE ANTI-RÜCKLAUF VENTIL	
PREFILTRE AVEC AIMANT ET ANTI RETOUR/WITH/MIT MAGNET + RÜCKLAUFSPERRE/ONE WAY VALVE	H:193 / 125 mm, Ø:50 / 40 mm, ø:8 / 8 mm
MO 8731	
CLAPET ANTI RETOUR NON RETURN VALVE ANTI-RÜCKLAUF VENTIL	
PREFILTRE AVEC AIMANT ET ANTI RETOUR/WITH/MIT MAGNET + RÜCKLAUFSPERRE/ONE WAY VALVE	H:133 / 85 mm, Ø:70 mm, ø:6 / 6 mm
MO 8732	
CLAPET ANTI RETOUR NON RETURN VALVE ANTI-RÜCKLAUF VENTIL	
PREFILTRE AVEC AIMANT ET ANTI RETOUR/WITH/MIT MAGNET + RÜCKLAUFSPERRE/ONE WAY VALVE	H:133 / 85 mm, Ø:70 mm, ø:12 / 12 mm
MO 8733	
CLAPET ANTI RETOUR NON RETURN VALVE ANTI-RÜCKLAUF VENTIL	
PREFILTRE AVEC AIMANT ET ANTI RETOUR/WITH/MIT MAGNET + RÜCKLAUFSPERRE/ONE WAY VALVE	H:133 / 85 mm, Ø:70 mm, ø:12 / 12 mm
MO 8734	
CLAPET ANTI RETOUR NON RETURN VALVE ANTI-RÜCKLAUF VENTIL	
PREFILTRE CLAPET ANTI RETOUR/RÜCKLAUFSPERRE/ONE WAY VALVE PRESSION MAXI:6 BARS	H:106 / 52 mm, Ø:39 mm, ø:8 / 8 mm
MO 8735	
CLAPET ANTI RETOUR NON RETURN VALVE ANTI-RÜCKLAUF VENTIL	
PREFILTRE CLAPET ANTI RETOUR/RÜCKLAUFSPERRE/ONE WAY VALVE PRESSION MAXI:6 BARS	H:105 / 54 mm, Ø:39 mm, ø:10 / 10 mm
MO 8736	
CLAPET ANTI RETOUR NON RETURN VALVE ANTI-RÜCKLAUF VENTIL	
PREFILTRE CLAPET ANTI RETOUR/RÜCKLAUFSPERRE/ONE WAY VALVE PRESSION MAXI:6 BARS	H:103 / 52 mm, Ø:39 mm, ø:6 / 6 mm

FILTRES ET PRÉFILTRES À GASOIL COMPLETS - ACCESSOIRES
COMPLETE FUEL FILTERS AND PREFILTERS - ACCESSOIRES
KOMPLETT-DIESEL FILTER UND VORFILTER - ZUBEHÖRE

MO 8737	
CLAPET ANTI RETOUR NON RETURN VALVE ANTI-RÜCKLAUF VENTIL PREFILTRE CLAPET ANTI RETOUR/RÜCKLAUFSPERRE/ONE WAY VALVE PRESSION MAXI:6 BARS	H:109 / 52 mm, Ø:39 mm, ø:12 / 12 mm
MO 8738	
CLAPET ANTI RETOUR NON RETURN VALVE ANTI-RÜCKLAUF VENTIL PREFILTRE CLAPET ANTI RETOUR/RÜCKLAUFSPERRE/ONE WAY VALVE PRESSION MAXI:6 BARS	H:95 / 59 mm, Ø:26 mm, ø:8 / 8 mm
MO 8740	
PREFILTRE PREFILTER VORFILTER RACCORD RAPIDE /QUICK COUPLING/SCHNELLKUPLUNG AVEC/MIT/WITH MAGNET	H:183 / 128 mm, Ø:53 mm, ø:8 / 8 mm
MO 8741	
PREFILTRE PREFILTER VORFILTER RACCORD RAPIDE /QUICK COUPLING/SCHNELLKUPLUNG AVEC/MIT/WITH MAGNET	H:190 / 127 mm, Ø:53 mm, ø:10 / 10 mm
MO 8742	
PREFILTRE PREFILTER VORFILTER RACCORD RAPIDE /QUICK COUPLING/SCHNELLKUPLUNG AVEC/MIT/WITH MAGNET	H:196 / 127 mm, Ø:53 mm, ø:12 / 12 mm
MO 8743	
PREFILTRE PREFILTER VORFILTER RACCORD RAPIDE /QUICK COUPLING/SCHNELLKUPLUNG AVEC/MIT/WITH MAGNET+VALVE	H:183 mm, Ø:53 mm, ø:8 / 8 mm
MO 8744	
PREFILTRE PREFILTER VORFILTER RACCORD RAPIDE /QUICK COUPLING/SCHNELLKUPLUNG AVEC/MIT/WITH MAGNET+VALVE	H:190 mm, Ø:53 mm, ø:10 / 10 mm
MO 8745	
PREFILTRE PREFILTER VORFILTER RACCORD RAPIDE /QUICK COUPLING/SCHNELLKUPLUNG AVEC/MIT/WITH MAGNET+VALVE	H:196 mm, Ø:53 mm, ø:12 / 12 mm
MO 8746	
PREFILTRE PREFILTER VORFILTER ELEMENT: MO 7409	H:96 / 59 mm, Ø:26 mm, ø:8 / 8 mm









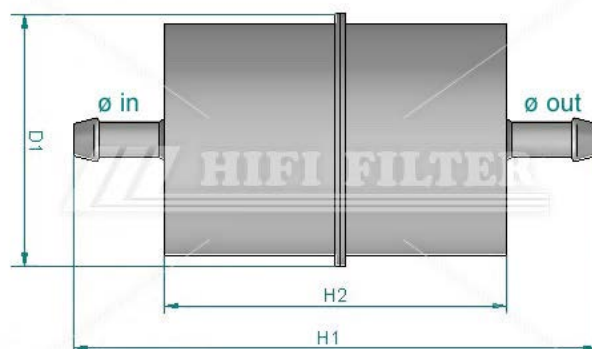



FILTRES ET PRÉFILTRES À GASOIL COMPLETS - ACCESSOIRES
COMPLETE FUEL FILTERS AND PREFILTERS - ACCESSOIRES
KOMPLETT-DIESEL FILTER UND VORFILTER - ZUBEHÖRE

MO 9001	
CLAPET ANTI RETOUR NON RETURN VALVE ANTI-RÜCKLAUF VENTIL CLAPET ANTI RETOUR/RÜCKLAUFSPERRE/ONE WAY VALVE	H:48 / 18 mm, Ø:21 mm, ø:5 / 5 mm
MO 9002	
RESSORT SPRING FEDER RESSORT/FEDER/SPRING POUR/FOR/FÜR MO 1200/MO 1202/MO 1203 MO 1204/MO 1205	H:18 mm, Ø:18 mm
MO 9005	
BAGUE RING RING POUR/FOR/FÜR STANADYNE SERIES FM 1000	H:40 mm, Ø:130 mm
MO 9006	
BAGUE RING RING POUR/FOR/FÜR STANADYNE SERIES FM 100	H:27 mm, Ø:97 mm
MO 9209	
BRIDE CLAMP LASCHE CLAMP POUR/FOR/FÜR MO 1201/MO 1207/MO 1208/ MO 1212/MO 1315	H:93 mm, Ø:65 mm
MO 9290	
CLAPET ANTI-RETOUR NON RETURN VALVE ANTI-RÜCKLAUF VENTIL CLAPET ANTI RETOUR/RÜCKLAUFSPERRE/ONE WAY VALVE	H:71 / 21 mm, Ø:22 mm, ø:8 / 8 mm
MO 9291	
CLAPET ANTI RETOUR NON RETURN VALVE ANTI-RÜCKLAUF VENTIL CLAPET ANTI RETOUR/RÜCKLAUFSPERRE/ONE WAY VALVE	H:71 / 21 mm, Ø:22 mm, ø:12 / 12 mm
MO 9293	
CLAPET ANTI RETOUR NON RETURN VALVE ANTI-RÜCKLAUF VENTIL CLAPET ANTI RETOUR/RÜCKLAUFSPERRE/ONE WAY VALVE RETURN:0,4BAR PRESSURE:6 BAR	H:72 mm, Ø:18 / 8 mm, ø:6 / 8 mm
MO 9294	
CLAPET ANTI RETOUR NON RETURN VALVE ANTI-RÜCKLAUF VENTIL CLAPET ANTI RETOUR/RÜCKLAUFSPERRE/ONE WAY VALVE	H:53 / 17 mm, Ø:22 mm, ø:10 / 10 mm



















FILTRES ET PRÉFILTRES À GASOIL COMPLETS - ACCESSOIRES
COMPLETE FUEL FILTERS AND PREFILTERS - ACCESSOIRES
KOMPLETT-DIESEL FILTER UND VORFILTER - ZUBEHÖRE

MO 9295	
CLAPET ANTI RETOUR NON RETURN VALVE ANTI-RÜCKLAUF VENTIL CLAPET ANTI RETOUR/RÜCKLAUFSPERRE/ONE WAY VALVE	H:53 / 17 mm, Ø:22 mm, ø:6 / 6 mm
MO 9296	
CLAPET ANTI-RETOUR NON RETURN VALVE ANTI-RÜCKLAUF VENTIL	H:47 mm, Ø:20 mm, ø:8 / 8 mm
MO 9311	
SOUPEPE POMPE A MAIN VALVE FOR HAND PUMP HANDPUMPE-VORVENTIL	H:19 mm, Ø:20 / 16 mm
MO 9321	
SOUPEPE POMPE A MAIN VALVE FOR HAND PUMP HANDPUMPE-VORVENTIL	H:18 / 4 mm, Ø:13 / 7 mm
MO 9440	
ADAPTATEUR ADAPTER ADAPTER ADAPTATEUR/ADAPTER POUR/FOR/FÜR CAV HDF 296	H:52 / 24 mm, Ø:89 mm, ø:M8X1,25
MO 9652	
BAGUE RING RING BAGUE/LOCKING RING/BEFESTIGUNGSRING POUR/FOR/FÜR MO 1650/MO 1651/MO 1668	H:10 mm, Ø:94 mm, ø:85 mm
MO 9693	
KIT JOINT GASKET KIT DICHTUNGSSATZ JOINT/GASKET/DICHTUNG POUR/FOR/FÜR MO 1691 MO 1703/MO 1707	
MO 9838	
JOINT CUIVRE COPPER GASKET KUPFER DICHTUNG JOINT CUIVRE POUR/FÜR MO 6843/MO 6849	H:1.5 mm, Ø:16.8 mm, ø:12.8 mm



















FR
EN
DE
FILTRES ET PREFILTRES UNIVERSELS EN LIGNE
UNIVERSALS INLINE FILTERS AND PREFILTERS
UNIVERSAL LEITUNGSFILTER UND VORFILTER

N° Hifi	Dimensions / Abmessungen mm					Media	µm	Photos
	ø in	ø out	D1	H1	H2			
RT 22	5	5	18	55	30	Bronzefrit	-	
RT 37	5	5	21	55	30	Nylon	150	
RT 5	5	5	21	60	30	Nylon	125	
BE 4018	5	5	30	50	28	Nylon	-	
RT 30	6	6	16	50	30	Nylon	150	
RT 28	6	6	21	50	30	Nylon	150	
RT 29	6	6	21	60	32	Nylon	150	
RT 21	6	6	21	60	32	Bronzefrit	-	
SN 25089	6	6	21	60	35	Cellulose	-	
SN 20106	6	6	23	55	25	Bronzefrit	75	
SN 25088	6	6	30	56	30	Cellulose	-	
RT 34	6	6	30	60	30	Nylon	-	

















FR
EN
DE
FILTRES ET PREFILTRES UNIVERSELS EN LIGNE
UNIVERSALS INLINE FILTERS AND PREFILTERS
UNIVERSAL LEITUNGSFILTER UND VORFILTER

N° Hifi	Dimensions / Abmessungen <i>mm</i>					 Media	 µm	Photos
	ø in	ø out	D1	H1	H2			
RT 35	6	6	30	72	41	Nylon	-	
RT 31	6	6	30	78	34	Nylon	150	
SN 25087	6	6	36	50	30	Cellulose	-	
RT 38	6	6	36	60	32	Cellulose	-	
SN 25001	6	6	36	100	55	Cellulose	-	
BE 4040	6	6	36	100	60	Cellulose	20	
RT 36	6	6	45 / 33	42	30	Cellulose	-	
RT 27	6.5	6.5	30	75	37	Bronzefrit	-	
BE 4020	7	5.3	30	65	38	Nylon	-	
BE 4019	7	6	30	65	38	Nylon	-	
RT 25	7	7	21	56	26	Metal	150	
RT 26	7	7	21	56	26	Bronzefrit	-	
RT 20	7	7	21	63	32	Metal	150	
BE 4043	7	7	30	100	60	Nylon	-	
RT 32	7	7	32	54	30	Metal	150	
RT 33	7	7	32	54	30	Cellulose	-	









FR
EN
DE
FILTRES ET PREFILTRES UNIVERSELS EN LIGNE
UNIVERSALS INLINE FILTERS AND PREFILTERS
UNIVERSAL LEITUNGSFILTER UND VORFILTER

N° Hifi	Dimensions / Abmessungen <i>mm</i>					 Media	 µm	Photos
	ø in	ø out	D1	H1	H2			
SN 20104	7	7	33	45	20	Metal	75	
SN 20105	7	7	33	45	20	Metal	200	
SN 20002	7	7	36	68	32	Cellulose	20	
BE 4042	7	7	36	105	60	Cellulose	-	
BE 4014	7.5	5	30	65	38	Nylon	-	
RT 23	8	8	21	60	32	Bronzefrit	-	
RT 24	8	8	21	60	32	Nylon	150	
BE 4057	8	8	35	127	59	Cellulose	-	
BE 215	8	8	36	90	47	Cellulose	11	
RT 17	8	8	36	100	60	Nylon	150	
SN 21602	8	8	36	100	60	Cellulose	-	
RT 7	8	8	36	105	60	Nylon	150	
RT 4	8	8	36	105	64	Nylon	150	
SN 70105	8	8	36	105	64	Nylon	500	
RT 10	8	8	36	105	64	Nylon	150	
SN 5066	8	8	50	100	60	Cellulose	20	
SN 70232	8	8	50	100	65	Cellulose	-	

FR
EN
DE
FILTRES ET PREFILTRES UNIVERSELS EN LIGNE
UNIVERSALS INLINE FILTERS AND PREFILTERS
UNIVERSAL LEITUNGSFILTER UND VORFILTER

N° Hifi	Dimensions / Abmessungen <i>mm</i>					Media	µm	Photos
	ø in	ø out	D1	H1	H2			
RT 9	8	8	50	110	60	Nylon + Clapet AR	-	
RT 47	8	8	53	95	50	Cellulose	-	
RT 39	9	9	48	67	33	Cellulose	-	
SN 40710	9	9	50	144	60	Metal	-	
SN 25147	9	9	65	115	70	Cellulose	-	
BE 4051	10	10	34	100	60	Cellulose	-	
RT 19	10	10	50	100	60	Cellulose	-	
SN 5006	10	10	50	100	60	Cellulose	20	
SN 5079	10	10	50	100	60	Metal	140	
SN 40500	10	10	50	100	60	Metal	200	
SN 40520	12	12	50	110	60	Metal	150	
RT 42	12	12	24	92	-	Nylon	-	
SN 40718	13	9	55	140	78	Metal	-	
BE 4035	6 - 8	6 - 8	24	60	25	Nylon	150	
RT 2M	6 - 8	6 - 8	36	105	46	Cellulose	25	
RT 2 L	6 - 8	6 - 8	36	105	46	Cellulose	25	





FR
EN
DE
FILTRES ET PREFILTRES UNIVERSELS EN LIGNE
UNIVERSALS INLINE FILTERS AND PREFILTERS
UNIVERSAL LEITUNGSFILTER UND VORFILTER

N° Hifi	Dimensions / Abmessungen <i>mm</i>					 Media	 µm	Photos
	ø in	ø out	D1	H1	H2			
RT 2	6 - 8	6 - 8	36	105	46	Cellulose	25	
RT 3	6 - 8	6 - 8	36	105	46	Nylon	150	
RT 18	6 - 8	6 - 8	36	140	60	Cellulose	25	
RT 1	6 - 8	6 - 8	50	120	60	Cellulose	25	
RT 16	6 - 8	6 - 8	50	120	60	Nylon	250	
RT 6	8 - 10	8 - 10	50	190	125	Nylon	250	

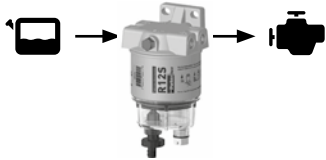
FR
EN
DE
FILTRES À GASOIL SÉPARATEURS D'EAU
DIESEL FUEL FILTER / WATER SEPARATORS
DIESEL-KRAFTSTOFFFILTER / WASSERABSCHIEDER

100



		N° Hifi				
		Y 110A	Y 120AS Y 120AT Y 120AP	Y 120BS Y 120BT Y 120BP	Y 140RS Y 140RT Y 140RP	Y 152R2 Y 152R10 Y 152R30
						
Débit (max.) Flow (max.) Strom (max.)	L/H	Diesel : 57	Diesel : 57	Diesel : 76	Diesel : 57	Diesel : 170
Élément remplacement Replacement element Ersatzelement	2 µm 10 µm 30 µm	SN 901102 SN 901110 -	SN 901202 SN 901210 SN 901230	SN 901302 SN 901310 SN 901330	SN 901202 SN 901210 SN 901230	SN 905202 SN 905210 SN 905230
Filetage élément Element center thread Gewindeelement	-	N/A	M18 x 1.5	M18 x 1.5	M18 x 1.5	1" - 12
Ø In / Out	-	1/4"-18NPTF	1/4"-18NPTF	1/4"-18NPTF	1/4"-18NPTF	9.5 mm
Entrée / Inlet / Eintritt	-	2	2	2	1	1
Sortie / Outlet / Austritt	-	2	2	2	1	1
Hauteur / Height / Höhe	mm	152	165	203	152	156
Largeur / Width / Breite	mm	81	81	81	81	113
Profondeur / Depth / Tiefe	mm	84	81	81	81	130
Poids / Weight / Gewicht	kg	0,59	0,5	0,54	0,5	1,5
Pression (max.) Pressure (max.) Druck (max.)	bar	6,9	0,48	0,48	0,48	2
Espace pour remplacement element Element removal clearance Platz für Ersatzelement	mm	51	51	51	51	-
Capacité eau du bol Water in bowl capacity Fassungsvermögen der Schüssel	ml	36	52	53	53	118
Température de fonctionnement Working temperature Betriebstemperatur	-	-40° → +93°C				

FR
EN
DE
FILTRES À GASOIL SÉPARATEURS D'EAU
DIESEL FUEL FILTER / WATER SEPARATORS
DIESEL-KRAFTSTOFFFILTER / WASSERABSCHIEDER

100

Y 110A



N°	Description / Beschreibung	Caractéristiques Characteristics Eigenschaften	N° Hifi
1	Tête / Head / Kopf	-	-
2	Bouchon métallique Metal vent plug Metall-Abschluss	3/8"-24 UNF	Y RK 10110
3+4	Cartouche + Joints Cartridge + Gasket Einsatz + Dichtung	2 µm 10 µm 30 µm	SN 901102 SN 901110 -
5	Kit bol (inclus 5 & 6) bowl kit (includes 5 & 6) Beckenkit (Inklusive 5 & 6)	-	Y RK 21364
6	Bouchons en métal (x2) Metal plug (x2) Metalldeckel (x2)	1/2"-20 UNF	Y RK 20022
-	Détecteur d'eau Water sensor Wasser-Sensor	-	Y RK 30880E ¹
-	Kit raccordement Port Plug Kit Anschlusskit	-	Y RK 30817

Y 120A - Y 120B

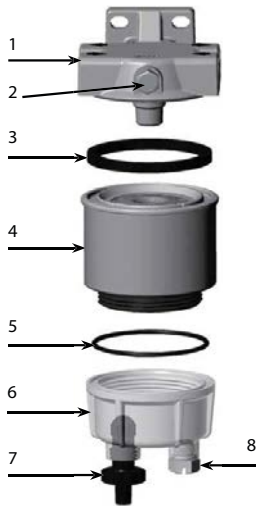

N°	Description / Beschreibung	Caractéristiques Characteristics Eigenschaften	N° Hifi
1	Tête / Head / Kopf	1/4" - 18 NPTF	Y RK 10214
2	Bouchon métallique Metal vent plug Metall-Abschluss	3/8" - 24 SAE	Y RK 10110
3+4+5	Cartouche + Joints Cartridge + Gasket Einsatz + Dichtung	2 µm 10 µm 30 µm	Y120A: SN 901202 SN 901210 SN 901230 Y120B: SN 901302 SN 901310 SN 901330
6	Kit bol (transparent) Bowl kit (clear) Becken-Kit (durchsichtig)	-	Y RK 10215
6	Kit bol (métal) Bowl kit (metal) Becken-Kit (metall)	-	Y RK 10109
7	Kit de purge Self-venting Drain Kit Entlüftungskit	-	Y RK 30476
8	Bouchon en plastique Plastic plug Plastikdeckel	1/2" - 20 SAE	Y RK 20126
-	Détecteur d'eau Water sensor Wasser-Sensor	-	Y RK 30964 ¹

Ne pas utiliser sur les applications essence. La sonde d'eau doit être utilisée avec un module de détection d'eau - voir accessoires

1. Do not use on gasoline applications. Water probe must be used with a water detection module - see accessories.

Nicht für Benzinanwendungen geeignet. Die Wassersonde muss mit einem Wasseranzeigemodul benutzt werden - siehe Zubehör

FR
 EN
 DE

FILTRES À GASOIL SÉPARATEURS D'EAU
DIESEL FUEL FILTER / WATER SEPARATORS
DIESEL-KRAFTSTOFFFILTER / WASSERABSCHEIDER

100

Y 140



N°	Description / Beschreibung	Caractéristiques Characteristics Eigenschaften	N° Hifi
1	Tête / Head / Kopf	1/4"- 18 NPTF	Y RK 10177
2+3+4	Cartouche + Joints Cartridge + Gasket Einsatz + Dichtung	2 µm 10 µm 30 µm	SN 901202 SN 901210 SN 901230
5	Kit bol (transparent) + kit de purge Bowl kit (clear) + drain kit Becken-Kit (durchsichtig) + Ablassschraube	-	Y RK 10215
6	Kit de purge Self-venting Drain Kit Entlüftungskit	-	Y RK 30476

Y 152

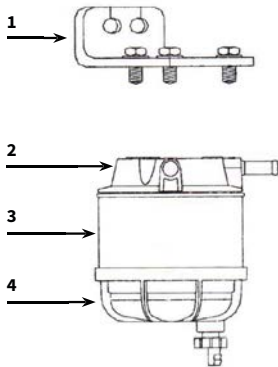

N°	Description / Beschreibung	Caractéristiques Characteristics Eigenschaften	N° Hifi
1	Support mural / Wall mount / Wandhalterung	-	Y RKM00028
2	Tête / Head / Kopf	-	Y RKM00029
3	Cartouche + Joints Cartridge + Gasket Einsatz + Dichtung	2 µm 10 µm 30 µm	SN 905202 SN 905210 SN 905230
4	Kit bol (transparent) + kit de purge Bowl kit (clear) + drain kit Becken-Kit (durchsichtig) + Ablassschraube	-	Y RKM00030

FR
EN
DE
FILTRES À ESSENCE DANS RÉSERVOIRS
IN-TANK FUEL FILTERS
BENZINFILTER IM TANK

Type	N° Hifi	Media	Dimensions / Abmessungen mm				
			H1	H2	D1	D2	D3
1	BE 4000	Feutre	32	22	13	4	
	BE 4029	Feutre	42	32	18	4.5	3
	BE 4017	Feutre	42	30	18	5	
	BE 4024	Nylon	45	34	18	6	4
	BE 4028	Feutre	32	21	14	6	5
	BE 4023	Nylon	43	33	18	8	6.5
	BE 4030	Feutre	42	32	18	8	6.5
	BE 4045	Metallic	44	34	20	17.5	6.5
2	BE 4005	Feutre	44	34	20	18	6
	BE 4001	Feutre	25		17		
3	BE 4004	PPI	32		20		
	BE 4002	Feutre	25		14	7	
	BE 4025	Feutre	27		15	7	
	BE 4026	Feutre	22		20	12	
4	BE 4003	Feutre	32		22	14	
	BE 4008	Feutre	38	28	14	5.5	
	BE 4009	Boro	38	30	12	5.5	
5	BE 4010	Feutre	39	30	19	5.5	
	BE 4011	Nylon	52	24	M 10x1.25	18	6

FR
 EN
 DE

 FILTRES À ESSENCE DANS RÉSERVOIRS
 IN-TANK FUEL FILTERS
 BENZINFILTER IM TANK

Type	N° Hifi	Media	Dimensions / Abmessungen mm				
			H1	H2	D1	D2	D3
6	BE 4012	Feutre	31	22	15	15	5.3
	BE 4013	Feutre	37	28	21	18	5.7
7	BE 4016	Boro	40	29	20	5	
	BE 4031	Boro	43	32	20	6	
8	BE 4022	Feutre	117	27	27	16	2
9	BE 4034	Boro	58	47	19	5	

FR
EN
DE
FILTRES À CARBURANT ABSORBANT L'EAU
FUEL FILTER WATER ABSORBING
WASSERABSORPTIONS-KRAFTSTOFF-FILTER
WATERSORB

Pour / For / Für

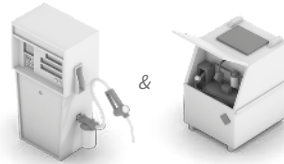
 Disponible pour Biodiesel
 Available for Biodiesel
 Verfügbar für Biodiesel

FR

Montés principalement sur les pompes manuelles ou électriques pour le ravitaillement mobile et fixe, sur les chantiers, ateliers ou marinas, les filtres à carburants absorbant l'eau offrent la solution idéale pour protéger les moteurs à la source. Ces filtres pour le **gasoil et l'essence** retiennent non seulement les saletés, poussières, rouilles et micro-organismes biologiques jusqu'à 10 µm, mais absorbent intégralement l'eau contenue dans le carburant. Le média absorbant fonctionnant sur le même principe qu'une couche culotte peut absorber jusqu'à 25 fois son poids en eau et se bloque une fois gavé. Comme le média gonfle en absorbant l'eau, le débit réduit graduellement indiquant le besoin de remplacer la cartouche. L'absence de bipasse assure une protection complète du système à carburant. Monté uniquement au refoulement, ce filtre se monte de façon verticale mais aussi horizontale.

EN

Principally installed on electrical or manual, fix or mobile dispensing units, in the field, workshops or marinas, the water absorbing filters offer the ideal solution to protect the engines at source. This **diesel and petrol** filter will not only retain dirt, dust, rust and biological microorganisms up to 10 µm, but also absorb completely all water droplets in fuel. The water absorbing media works the same way like a diaper and can absorb up to 25 time its weight in water and locks it in. As the media swells up by absorbing the water from the fuel, it gradually reduces the flow rate, indicating the need to replace the filter element. The absence of bypass valve insures a complete protection of the fuel system. Must be mounted only on pressure side, this filter can be used vertically and also horizontally.

DE

Hauptsächlich auf manuellen oder elektrischen Pumpen montiert, für das mobile oder stationäre Betanken auf Baustellen, in Werkstätten oder Bootshäfen. Die absorbierenden Filter bieten eine ideale Lösung, um die Motoren von Grund auf zu schützen. Diese Filter für **Diesel und Benzin** halten nicht nur Verschmutzungen, Staub, Rost und biologische Mikroorganismen bis 10 Mikron zurück, sondern absorbieren auch vollständig das Wasser, das im Treibstoff enthalten ist. Das absorbierende Filtrationsmittel, das auf dem Prinzip einer Windel basiert, kann bis 25 mal sein Gewicht in Wasser absorbieren und blockiert, sobald es voll ist. Da sich das Filtrationsmittel durch die Absorption ausdehnt, reduziert sich der Strom allmählich und zeigt an, wann die Patrone zu ersetzen ist. Das Nichtvorhandensein eines By-Passes sichert eine vollständige Schützung des Treibstoff-Systems. Wird vorzugsweise für Rückstau montiert. Dieses Filter kann vertikal wie auch horizontal montiert werden.

TÊTES | HEADS | KOPF

DAR 11132 Z



DAR 12832 Z



DAR 12850 Z



DAR 24550 Z



DAR 54599 ZD



x2 cartridges required

Type	N° Hifi	Flow L/min	Port sizes In / Out BSP	Port sizes Center BSP	Hauteur Height Höhe mm	Longeur Length Länge mm	Weight kg	Port sizes Jauge / Gauge / Anzeiger BSP	By-pass
1	DAR 11132 Z	50	3/4"	1"-12 UNF	48	95	0.3	No	No
	DAR 12832 Z	65	1"		48	95	0.3	No	No
2	DAR 12850 Z	80	1"	1" 1/2-16 UNF	48	95	0.3	No	No
3	DAR 24550 Z	150	1" 1/2	1" 1/2-16 UNF	65	135	0.8	No	No
	DAR 54599 ZD	380	1" 1/2		80	285	2.75	Yes	No

FR
EN
DE
FILTRES À CARBURANT ABSORBANT L'EAU
FUEL FILTER WATER ABSORBING
WASSERABSORPTIONS-KRAFTSTOFF-FILTER
WATERSORB

CARTOUCHES | CARTRIDGES | EINSATZ

Type Tête Head Kopf	N° Hifi	µm	Flow L/min	Port sizes (Center) BSP	Ø mm	Hauteur Height Höhe mm	Weight kg	Absorbtion d'eau Water capacity Wasserabsorbierung ml	Pressure (max.) bar	Commentaires Comments Kommentare
1	SN 40627	10	50	1"-12 UNF	95	137	0,5	130	3,4	
	SN 55021	30	50		95	137	0,5	130	3,4	
	SN 55081	10	65		95	225	0,7	260	3,4	
	SN 55022	30	65		95	225	0,7	260	3,4	
	SN 55085	2	70		95	213	0,7	260	3,4	Biodiesel
	SN 55025	10	70		95	213	0,7	260	3,4	Biodiesel
2	SN 40607	10	80	1" ½-16 UNF	95	148	0,6	135	3,4	
	SN 40094	30	80		95	148	0,6	135	3,4	
	SN 40258	10	100		95	213	0,7	230	3,4	
	SN 40247	30	100		95	213	0,7	230	3,4	
	SN 40181	10	120		95	268	0,9	310	3,4	
	SN 40114	30	120		95	268	0,9	310	3,4	
	SN 40811	10	80		95	148	0,6	135	3,4	Biodiesel
3	SN 55084	10	150	1" ½-16 UNF	128	270	1,25	540	3,4	
	SN 55023	30	150		128	270	1,25	540	3,4	
	SN 40221	2	110		128	270	1,25	540	3,4	Biodiesel
	SN 55024	10	110		128	270	1,25	540	3,4	Biodiesel

INDICATEURS DE COLMATAGE | CLOGGING INDICATORS | VERSCHMUTZUNGSANZEIGER

INR 040503 M



FR
EN
DE

CLÉ POUR DÉMONTAGE DE BOLS RACOR
BOWL REMOVAL WRENCHES
SCHLÜSSEL FÜR ABMONTIERUNG RACOR-SCHÜSSELN

CL 1500

Nouvelle clé spéciale pour le démontage des bols (cuves) de filtres Racor :

La clé à main **CL 1500** est spécialement conçue pour le démontage de tous les bols métalliques ou transparents équipés de nervures.

FR Elle couvre les modèles de filtres Racor suivants : 025, séries 100, 200, 300, 400, 600 et les bols métalliques sur les camions Navistar avec moteur 6.9 et Ford Pickup avec moteurs 7.3.

La clef est faite en polymère anti-corrosion, robuste et résistante aux impacts.

New bowl removal wrench :

The **CL 1500** hand wrench is specially designed to remove all metal and see-thru spin-on bowls that features ribs.

EN This wrench covers the following Racor models : 025, all 100 Series, 200 Series, 300 Series, 400 Series, 600 Series and metal bowls used on 6.9 Navistar engines and 7.3 liters Ford Pickup.

The wrench is made of a corrosion proof high-impact, high strength engineered polymer.

Neuer Schlüssel für die Demontage der Racor-Filter-Becken (Behälter) :

Die Handschlüssel, (**CL 1500**) speziell konzipiert für die Demontage aller metallischen und durchsichtigen Becken, ausgestattet mit Rippen, ist jetzt erhältlich.

DE Er eignet sich für folgende Modelle der Racor-Filter: 025, Serien 100, 200, 300, 400, 600 und den Metall-Becken auf den Lastwagen Navistar mit Motor 6.9 und Ford Pickup mit Motor 7.3.

Der Schlüssel ist aus korrosionsbeständigem Polymer, robust und solide.

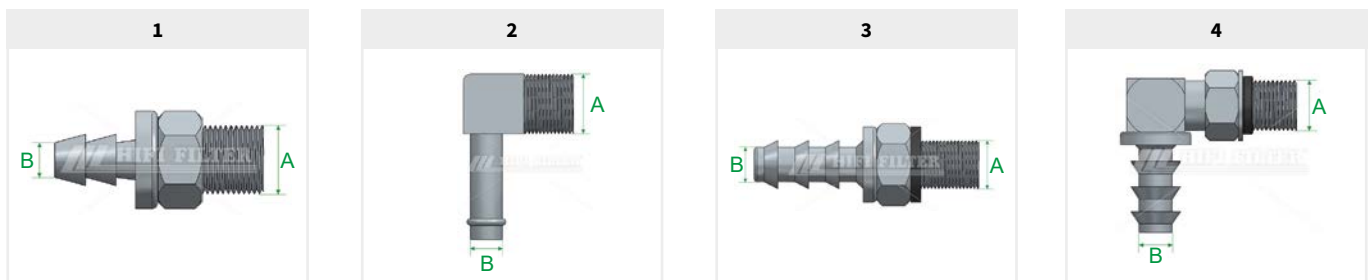
FR
EN
DE
ADAPTATEURS RACOR - GAMME DE CONNECTEURS POUR BOÎTIERS ET TÊTES DE FILTRES
RACOR HOSE BARB NIPPLES - RANGE OF CONNECTORS FOR HOUSING AND HEADS
RACOR ZWISCHENSTUECK - ANSCHLUSS-SERIE FÜR GEHÄUSE UND KOPF
RACOR

Applications Anwendungen	Matière Material Materialen	Type	N° Hifi	A	B	Esence Petrol (Gasoline) Benzin	Gasoil Diesel Diesel			
Tête de filtres à visser Spin-on filter heads Schraub-Filterkopf	Laiton Brass Messing	1	MO 6610	1/4" - 18 NPTF	6.5 mm - 1/4"	Y 025RAC Y 120RRAC Y 320RRAC	Y 110A Y 120A Y 120B Y 140R Y 215R Y 230R Y 245R			
			MO 6620		8 mm - 5/16"					
			MO 6640		10 mm - 3/8"					
		2	MO 6621	8 mm - 5/16"						
			MO 6641	10 mm - 3/8"						
		1	MO 6630	M12x1.5	8 mm					
			MO 6631		10 mm					
		1	MO 6632	M14x1.5	8 mm					
			MO 6652		10 mm					
		1	MO 6634	M16x1.5	8 mm					
			MO 6654		10 mm					
		1	MO 6622	3/8" - 18 NPTF	8 mm - 5/16"	Y 660RRAC	Y 445R Y 460R Y 490R Y 645R Y 660R Y 690R Y 6120R			
					MO 6642			10 mm - 3/8"		
					MO 6660			12 mm - 1/2"		
					2			MO 6625	8 mm - 5/16"	
								MO 6643	10 mm - 3/8"	
MO 6661	12 mm - 1/2"									
Serie TURBINE	Acier Steel Stahl	3	MO 6644	3/4" - 16 UNF	10 mm - 3/8"			-	Y 4120R Y 500FG/MA	
			MO 6648		10 mm - 3/8" Female					
			MO 6662		12 mm - 1/2"					
		MO 6666	16 mm - 5/8"							
		4	MO 6645		10 mm - 3/8"					
			MO 6663		12 mm - 1/2"					
			MO 6670	16 mm - 5/8"						
		3	MO 6623	7/8" - 14 UNF	8 mm - 5/16"	-	Y 900FH/MA Y 1000FH/MA			
					MO 6646					10 mm - 3/8"
					MO 6664					12 mm - 1/2"
					MO 6671					16 mm - 5/8"
					MO 6680					18 mm - 3/4"
4	MO 6624				8 mm - 5/16"					
	MO 6647				10 mm - 3/8"					
	MO 6665				12 mm - 1/2"					
	MO 6672				16 mm - 5/8"					
MO 6681	18 mm - 3/4"									

FR
EN
DE
KITS DÉTECTEUR DE PRÉSENCE D'EAU
WATER PROBE KIT
WASSERERKENNUNGSKIT
RACOR**Voltage**12 V (5 mA)
24 V (10 mA)**Raccordement**
Port sizes
Anschluss

½" - 20 SAE



Déttection électronique intégrée. Envoie un signal masse au module de sous-tableau de bord (lumineux) ou à l'indicateur de tableau de bord (lumineux/sonore). Voir ci-dessous.

Le kit de détection d'eau se monte sur tous les modèles avec un filetage sur bol de ½" - 20 SAE.

→ SERIE 100, 200, 400, 600, TURBINE 500, TURBINE 900, TURBINE 1000

FR

Attention :

- Ce kit s'utilise uniquement avec du gasoil et jamais avec de l'essence ou d'autres produits volatiles.
- Ne jamais brancher la sonde de détection d'eau directement au courant ou à un module d'une autre marque.

1. Temoïn lumineux 2. Cable 14GA noir 3. Sonde de détection d'eau avec connecteur mâle 4. Connecteur femelle 3 cables

Built-in Detection Electronics. Sends a ground signal to the under-dash warning light kit (included - see below).

The water detection kit can be used on all bowls model with a thread of ½" - 20 SAE.

→ SERIE 100, 200, 400, 600, TURBINE 500, TURBINE 900, TURBINE 1000

EN

Caution :

- This kit is designed for diesel fuel only and can never be used with petrol (gasoline) or any other volatile fluids.
- Never wire a water probe directly to voltage or another brand of detection module.

1. Light panel 2. 14GA Black wire 3. Water probe with male connector 4. Three wire female connector

Integriertes elektronisches Nachweissystem, schickt ein Massensignal auf Schaltbrett - siehe unten.

Das Wassererkennungsset setzt sich auf jedes Modell mit einem Gewinde auf einem Becken von ½" - 20 SAE.

→ SERIE 100, 200, 400, 600, TURBINE 500, TURBINE 900, TURBINE 1000

DE

Achtung :

- Dieses Kit verwendet man nur Gasöl und niemals für andere leichtflüchtige Produkte.
- Wassersonde nie mit Stromspannung direkt auf Plus-Spannung oder ein Modul einer anderen Marke verbinden.

1. Leuchtanzeige 2. Schwarzes Kabel 24GA 3. Wassersonde mit männlichem Stecker 4. Weiblicher Stecker 3 Drähte

FR
 EN
 DE

ENTONNOIRS FILTRANT À CARBURANT
FUEL FILTER FUNNEL
KRAFTSTOFF-FILTERTRICHTER

Par un emploi correct de cet entonnoir, l'eau et les diverses impuretés solides sont séparées du gasoil et de l'essence. Cet entonnoir est antistatique.
 By a correct using of the funnel, water and solid impurities are separated from diesel and gasoline. This funnel is antistatic.
 Bei richtiger Verwendung trennt der Trichter Wasser und verschiedene feste Unreinheiten vom Diesel oder Benzin. Der Trichter ist antistatisch.

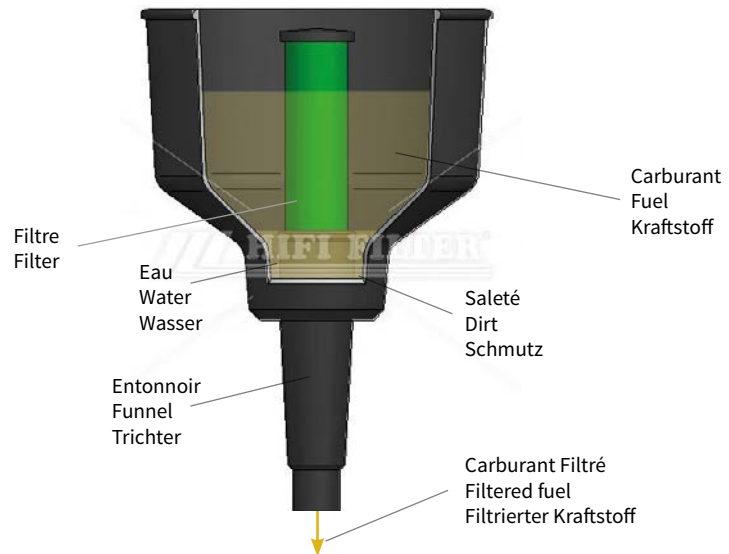

	N° Hifi	Flow L/min	μm	Hauteur Height Höhe mm	\varnothing mm
	Y RFF1C	10	149	150	90
	Y RFF3C	15	149	230	140
	Y RFF8C	19	149	250	220
	Y RFF15C	57	74	250	220

FR
EN
DE
BANDE TEXTILE ABSORBANT L'EAU POUR CARBURANT
TEXTILE BAND WATER ABSORBING FOR FUEL
ASSERABSORPTIONS-STOFFBAND FÜR KRAFTSTOFF

PLA 5000



FR

Ne s'utilise que dans réservoir fixe ou véhicule/machine à l'arrêt.

Contient un polymère super absorbant.
 Diamètre ouverture du réservoir minimum 5 cm.
 Rapide et efficace en moins de 24 h.
 Enlève l'eau du diesel, biodiesel, essence et mazout.
 Diminue les temps d'arrêt ainsi que les coûts de maintenance.
 Absorbe jusqu'à 3.7 dl.
 Dimensions 590 x 50 x 25 mm (sec) / x 25 mm (imbibé) - Ficelle 2300 mm.

EN

To be used in fixed tank or stopped vehicle/machine.

Contains super-absorbent polymer.
 Tank opening diameter must be over 5 cm.
 Fast and effective in less than 24 hours.
 Removes water from Diesel, Biodiesel, petrol and fuel.
 Reduces engine downtime and maintenance costs.
 Absorbs up to 3.7 dl.
 Dimensions 590 x 50 x 25 mm (dry) / x 25 mm (soaked) - Strip 2300 mm.

DE

Nur in fixen Tanks oder stillstehenden Fahrzeugen/Maschinen zu verwenden.

Enthält super saugfähiges Polymer.
 Durchmesser Tankverschluss min. 5 cm.
 Schnell und wirksam in weniger als 24 Stunden.
 Entfernt Wasser von Diesel, Biodiesel, Benzin und Heizöl.
 Verringert Stillstandzeiten sowie Wartungskosten.
 Saugt bis 3.7 dl auf.
 Abmessungen 590 x 50 x 25 mm (trocken) / x 25 mm (wassergetränkt) - Schnur 2300 mm.



Sec / trocken / Dry



Absorbant / Absorbens / Absorbent



Imbibé / wassergetränkt / Soaked



FR
EN
DEBIOCIDE
BIOCIDE
BIOCIDE

N° Hifi	Volume Volume Volumen L
SVL 00100 LAB	1
SVL 06000 LAB	60



La norme antipollution européenne exige moins de 10 mg/kg de soufre dans le gazole depuis 2011.

Cette réduction du soufre dans le gazole entraîne l'apparition de bactéries et de moisissures dans les réservoirs et les systèmes d'injection à cause de l'humidité ambiante.

En outre, des phénomènes de condensation impliquent d'autres conséquences :

- Colmatage du filtre
- Grippage de la pompe
- Encrassement et oxydation des injecteurs

SOLUTION HIFI FILTER : Traitement biocide

Ce produit, composé de biocide, détergent et améliorant le taux de cétane, ne génère aucun rejet toxique, permet d'apporter une réponse à ce phénomène de contamination.

PROPRIÉTÉS :

Ce produit est homologué, agréé par de nombreux fabricants de moteurs, non toxique, curatif et préventif. Il désinfecte, nettoie, neutralise les formations de composés acides et diminue les gaz d'échappement nocifs : il contient un biocide très performant.

MODE D'EMPLOI :

Le bidon est à verser dans le réservoir avant de faire le plein.

- Traitement curatif : 1 dose de N° Hifi : SVL 00100 LAB (1 litre) pour 200 litres de carburant infecté.
- Traitement préventif : 1 dose de N° Hifi : SVL 00100 LAB (1 litre) pour 1000 litres (une à deux fois par an).

FR
 EN
 DE

 BIOCIDÉ
 BIOCIDÉ
 BIOCIDÉ

The european anti pollution standards requires less than 10 mg/kg sulphur in diesel fuel since 2011.

This sulphur reduction brings bacteria and mould in fuel tank and injection system due to ambient moisture.

Condensation phenomena implicate other consequences, like :

- Filter clog up
- Jamming of the pump
- Sooting up and rusting of injectors

HIFI FILTER SOLUTION : Biocide treatment

This product, composed of biocide, detergent and cetane rate improver, does not generate any toxic discharge and brings the solution to the contamination phenomenon

PROPERTIES :

This product is approved and authorized by numerous engine manufacturers, not toxic, curative and preventive. It disinfects, cleans, neutralizes the acid based formations and reduces the harmful exhaust gases : it contains a high-performance biocide.

HOW TO USE IT :

Pour the bottle content in the fuel tank before fuelling up.

- Curative treatment : 1 dose of N° Hifi : SVL 00100 LAB (1 litre) for 200 litres of infected fuel.
- Preventive treatment : 1 dose of N° Hifi : SVL 00100 LAB (1 litre) for 1000 litres (once or twice a year).

Ab 2011 schreibt die europäische Umweltschutznorm weniger als 10 mg/kg Schwefel im Dieselkraftstoff vor.

Die Reduzierung des Schwefelgehalts wird das Auftreten von Bakterien und Fäulnis in den Tankbehältern und Einspritzsystemen, wegen der herrschenden Feuchtigkeit, verursachen.

Kondensierungsphänomene haben ferner folgende Konsequenzen :

- Verstopfung des Filters
- Verklemmung der Pumpe
- Verschmutzung und Oxidierung der Einspritzdüse

HIFI FILTER LÖSUNG : Biozid-Behandlung

Dieses aus Biozid bestehende Produkt reinigt und verbessert den Zetangehalt, verursacht keine giftigen Ausstöße und stellt eine Lösung für das Verseuchungsphänomen dar.

EIGENSCHAFTEN :

Dieses Produkt ist homologiert und von zahlreichen Motorherstellern zugelassen. Es handelt sich um ein unschädliches, vorbeugendes Produkt, das desinfiziert und reinigt. Die Bildung von säuerlichen Komponenten wird neutralisiert und verringert die schädlichen Abgase. Es enthält ein sehr wirksames Biozid.

GEBRAUCHSANWEISUNG :

Vor dem Tanken den Kessel in den Tankbehälter leeren.

- Reparierende Behandlung : 1 Dosis N° Hifi : SVL 00100 LAB (1 Liter) auf 200 Liter infizierten Kraftstoff.
- Vorsorgebehandlung : 1 Dosis N° Hifi : SVL 00100 LAB (1 Liter) für 1000 Liter (ein bis zweimal pro Jahr).





ENVIRONNEMENT MATÉRIEL EQUIPMENT ENVIRONMENT NEBENPRODUKTE

ASPIRATEURS

VACUUM CLEANER
STAUBSAUGER

520

CHAPEAUX PARE-PLUIE

RAIN CAPS
REGENKAPPEN

534

BOUCHONS DE VIDANGES RAPIDES

QUICK DRAINING PLUGS
SCHNELL ÖLABLASSSCHRAUBEN

535

CLÉS À FILTRES

FILTER WRENCH
FILTERSCHLÜSSEL

536

ANALYSES D'HUILES ET DE CARBURANTS



















OILS AND FUELS ANALYSES
ÖLE UND KRAFTSTOFFE TESTS

539

















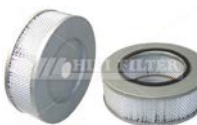

ABSORBANTS

ABSORBENTS
ABSORPTIONSMITTEL



















541

<p>ALLAWAY</p> <p>ASR 988301AA011</p> <p>FILTRE A AIR AIR FILTER LUFTFILTER</p>  <p>H : 171 / 164 mm Ø : 179 mm ø : 98 / 98 mm</p> <p>CELLULOSE</p>	<p>ALTO</p> <p>ASP 001417AA050</p> <p>FILTRE A AIR AIR FILTER LUFTFILTER</p>  <p>H : 95 / 90 mm L : 600 mm l : 500 mm</p> <p>CELLULOSE</p>	<p>ATOME</p> <p>ASR 982802AA007</p> <p>FILTRE A AIR AIR FILTER LUFTFILTER</p>  <p>H : 140 / 120 mm Ø : 240 / 105 mm ø : 160 mm</p> <p>CELLULOSE</p>
<p>ASR 988305AA011</p> <p>FILTRE A AIR AIR FILTER LUFTFILTER</p>  <p>H : 261 / 256 mm Ø : 148 mm ø : 68 / 68 mm</p> <p>CELLULOSE</p>	<p>ASR 988401AF003</p> <p>FILTRE A AIR AIR FILTER LUFTFILTER</p>  <p>H : 139 / 134 mm Ø : 179 mm ø : 137 / 137 mm</p> <p>POLYESTER</p>	<p>BEM MULLER</p> <p>ASR 985614AA023</p> <p>FILTRE A AIR AIR FILTER LUFTFILTER</p>  <p>H : 320 / 310 mm Ø : 187 mm ø : 122 / 8 mm</p> <p>CELLULOSE</p>
<p>ALTO</p> <p>ASP 001003AG070</p> <p>FILTRE A AIR AIR FILTER LUFTFILTER</p>  <p>H : 90 / 80 mm L : 1118 mm l : 305 mm</p> <p>POLYESTER</p>	<p>ASR 988404AF008</p> <p>FILTRE A AIR AIR FILTER LUFTFILTER</p>  <p>H : 185 / 176 mm Ø : 276 mm ø : 217 / 217 mm</p> <p>POLYESTER</p>	<p>BERNER</p> <p>ASR 988809AG006</p> <p>FILTRE A AIR AIR FILTER LUFTFILTER</p>  <p>H : 242 / 232 mm Ø : 240 mm ø : 192 mm</p> <p>POLYESTER</p>
<p>ASP 001301AF028</p> <p>FILTRE A AIR AIR FILTER LUFTFILTER</p>  <p>H : 50 mm L : 638 mm l : 400 mm</p> <p>POLYESTER</p>	<p>ASR 988404HD008</p> <p>FILTRE A AIR AIR FILTER LUFTFILTER</p>  <p>H : 186 / 176 mm Ø : 275 mm ø : 221 / 221 mm</p> <p>HEPA</p>	<p>BIG POWER</p> <p>ASR 988101AA002</p> <p>FILTRE A AIR AIR FILTER LUFTFILTER</p>  <p>H : 40 / 35 mm Ø : 163 mm ø : 89 / 89 mm</p> <p>CELLULOSE</p>
<p>ASP 001410AA060</p> <p>FILTRE A AIR AIR FILTER LUFTFILTER</p>  <p>H : 90 / 80 mm L : 760 mm l : 460 mm</p> <p>CELLULOSE</p>	<p>ASR 988407HE008</p> <p>FILTRE A AIR AIR FILTER LUFTFILTER</p>  <p>H : 140 / 135 mm Ø : 208 mm ø : 137 / 137 mm</p> <p>POLYESTER</p>	<p>BLASTRAC</p> <p>ASR 980101AG030</p> <p>FILTRE A AIR AIR FILTER LUFTFILTER</p>  <p>H : 360 / 350 mm Ø : 200 mm ø : 90 mm</p> <p>POLYESTER</p>
<p>ASP 001410AF066</p> <p>FILTRE A AIR AIR FILTER LUFTFILTER</p>  <p>H : 90 / 80 mm L : 760 mm l : 460 mm</p> <p>POLYESTER</p>	<p>ATOME</p> <p>ASR 982801AA005</p> <p>FILTRE A AIR AIR FILTER LUFTFILTER</p>  <p>H : 130 / 95 mm Ø : 242 / 106 mm ø : 160 mm</p> <p>CELLULOSE</p>	<p>ASR 987611HE052</p> <p>FILTRE A AIR AIR FILTER LUFTFILTER</p>  <p>H : 162 / 151 mm Ø : 418 mm ø : 299 / 22 mm</p> <p>HEPA</p>

ASPIRATEURS | VACUUM CLEANER | STAUBSAUGER



















<p>BOSCH</p> <p>ASP 000401AB007</p> <p>FILTRE A AIR AIR FILTER LUFTFILTER</p>  <p>H : 58 / 48 mm L : 240 mm l : 140 mm</p> <p>CELLULOSE</p>	<p>BOSCH</p> <p>ASR 988802AA006</p> <p>FILTRE A AIR AIR FILTER LUFTFILTER</p>  <p>H : 194 / 185 mm Ø : 245 mm ø : 200 mm</p> <p>CELLULOSE</p>	<p>CASTOLIN</p> <p>ASR 976701AG100</p> <p>FILTRE A AIR AIR FILTER LUFTFILTER</p>  <p>H : 614 / 604 mm Ø : 325 mm ø : 216 / 9 mm</p> <p>POLYESTER</p>
<p>ASP 000401AF007</p> <p>FILTRE A AIR AIR FILTER LUFTFILTER</p>  <p>H : 58 / 49 mm L : 239 mm l : 140 mm</p> <p>POLYESTER</p>	<p>ASR 988809AG006</p> <p>FILTRE A AIR AIR FILTER LUFTFILTER</p>  <p>H : 242 / 232 mm Ø : 240 mm ø : 192 mm</p> <p>POLYESTER</p>	<p>ASR 980002AG129</p> <p>FILTRE A AIR AIR FILTER LUFTFILTER</p>  <p>H : 665 / 645 mm Ø : 325 mm ø : 216 / 216 mm</p> <p>POLYESTER</p>
<p>ASP 002601AB003</p> <p>FILTRE A AIR AIR FILTER LUFTFILTER</p>  <p>H : 186 mm L : 258 mm l : 198 mm</p> <p>CELLULOSE</p>	<p>BROENDUM</p> <p>ASR 969601HD091</p> <p>FILTRE A AIR AIR FILTER LUFTFILTER</p>  <p>H : 305 mm L : 382 / 169 mm</p>	<p>CFM</p> <p>ASR 973001HE011</p> <p>FILTRE A AIR AIR FILTER LUFTFILTER</p>  <p>H : 153 / 139 mm L : 170 mm l : 90 / 11 mm</p> <p>HEPA</p>
<p>ASP 002601AG003</p> <p>FILTRE A AIR AIR FILTER LUFTFILTER</p>  <p>H : 186 mm L : 258 mm l : 198 mm</p> <p>POLYESTER</p>	<p>ASR 987605HD023</p> <p>FILTRE A AIR AIR FILTER LUFTFILTER</p>  <p>H : 90 / 86 mm Ø : 273 mm ø : 157 / 6 mm</p> <p>HEPA</p>	<p>ASR 997000AK019</p> <p>FILTRE A AIR AIR FILTER LUFTFILTER</p>  <p>H : 510 / 500 mm Ø : 205 / 156 mm ø : 84 mm</p> <p>POLYESTER ANTISTATIQUE+MEMBRANE PTFE</p>
<p>ASR 980801AA003</p> <p>FILTRE A AIR AIR FILTER LUFTFILTER</p>  <p>H : 166 mm Ø : 190 / 178 mm ø : 145 / 21 mm</p> <p>CELLULOSE</p>	<p>ASR 987606HD031</p> <p>FILTRE A AIR AIR FILTER LUFTFILTER</p>  <p>H : 90 / 86 mm Ø : 367 mm ø : 156 / 6 mm</p> <p>HEPA</p>	<p>ASR 997000AN019</p> <p>FILTRE A AIR AIR FILTER LUFTFILTER</p>  <p>H : 513 / 505 mm Ø : 205 / 156 mm ø : 84 mm</p> <p>POLYESTER ANTISTATIQUE</p>
<p>ASP 988401AF003</p> <p>FILTRE A AIR AIR FILTER LUFTFILTER</p>  <p>H : 139 / 134 mm Ø : 179 mm ø : 137 / 137 mm</p> <p>POLYESTER</p>	<p>CASTOLIN</p> <p>ASR 974302AS100</p> <p>FILTRE A AIR AIR FILTER LUFTFILTER</p>  <p>H : 619 / 605 mm L : 325 mm l : 219 mm</p> <p>POLYESTER HYDROPHOBE OLEOPHOBE</p>	<p>ASR 997000AS019</p> <p>FILTRE A AIR AIR FILTER LUFTFILTER</p>  <p>H : 510 / 500 mm Ø : 205 / 156 mm ø : 84 mm</p> <p>POLYESTER HYDROFOBE OLEOPHOBE</p>

ASPIRATEURS | VACUUM CLEANER | STAUBSAUGER



















<p>CLEMCO</p> <p>ASR 989217AA074</p> <p>FILTRE A AIR AIR FILTER LUFTFILTER</p> <p>H : 660 / 648 mm Ø : 234 mm ø : 124 / 12 mm</p>  <p>CELLULOSE</p>	<p>DISAB</p> <p>ASR 969401AB126</p> <p>FILTRE A AIR AIR FILTER LUFTFILTER</p> <p>H : 728 mm L : 221 / 147 mm l : 135 / 15 mm</p> 	<p>DUST CONTROL</p> <p>ASR 981401AG015</p> <p>FILTRE A AIR AIR FILTER LUFTFILTER</p> <p>H : 311 / 305 mm Ø : 191 / 121 mm ø : 131 mm</p>  <p>POLYESTER</p>
<p>DELFIN</p> <p>ASR 985321AN025</p> <p>FILTRE A AIR AIR FILTER LUFTFILTER</p> <p>H : 707 mm Ø : 181 / 143 mm ø : 83 mm</p>  <p>POLYESTER ANTISTATIQUE</p>	<p>DUST CONTROL</p> <p>ASR 978601AG053</p> <p>FILTRE A AIR AIR FILTER LUFTFILTER</p> <p>H : 705 / 685 mm Ø : 385 / 352 / 253 mm ø : 240 mm</p>  <p>POLYESTER</p>	<p>ASR 984201HD008</p> <p>FILTRE A AIR AIR FILTER LUFTFILTER</p> <p>H : 337 / 328 mm Ø : 120 / 85 mm ø : 64 mm</p>  <p>HEPA</p>
<p>ASR 987603HD022</p> <p>FILTRE A AIR AIR FILTER LUFTFILTER</p> <p>H : 109 / 101 mm Ø : 327 mm ø : 209 / 7 mm</p>  <p>HEPA</p>	<p>ASR 980601AA015</p> <p>FILTRE A AIR AIR FILTER LUFTFILTER</p> <p>H : 313 mm Ø : 221 / 121 mm ø : 126 mm</p>  <p>CELLULOSE</p>	<p>ASR 984202HD013</p> <p>FILTRE A AIR AIR FILTER LUFTFILTER</p> <p>H : 538 / 530 mm Ø : 120 / 85 mm ø : 64 mm</p>  <p>HEPA</p>
<p>ASR 987604HD051</p> <p>FILTRE A AIR AIR FILTER LUFTFILTER</p> <p>H : 174 / 164 mm Ø : 430 mm ø : 329 / 8 mm</p>  <p>HEPA</p>	<p>ASR 980602AG014</p> <p>FILTRE A AIR AIR FILTER LUFTFILTER</p> <p>H : 315 mm Ø : 221 / 147 mm ø : 127 mm</p>  <p>POLYESTER</p>	<p>ASR 985401HD011</p> <p>FILTRE A AIR AIR FILTER LUFTFILTER</p> <p>H : 254 / 248 mm Ø : 190 mm ø : 131 mm</p>  <p>HEPA</p>
<p>ASR 989208DA020</p> <p>FILTRE A AIR AIR FILTER LUFTFILTER</p> <p>H : 92 / 82 mm Ø : 430 mm ø : 317 / 13 mm</p>  <p>HEPA</p>	<p>ASR 980603AA018</p> <p>FILTRE A AIR AIR FILTER LUFTFILTER</p> <p>H : 516 mm Ø : 221 / 147 mm ø : 127 mm</p>  <p>CELLULOSE</p>	<p>ASR 985402AG016</p> <p>FILTRE A AIR AIR FILTER LUFTFILTER</p> <p>H : 310 / 304 mm Ø : 190 mm ø : 131 mm</p>  <p>POLYESTER</p>
<p>DEPURECO</p> <p>ASR 985633AN017</p> <p>FILTRE A AIR AIR FILTER LUFTFILTER</p> <p>H : 492 / 487 mm Ø : 150 mm ø : 97 / 10.5 mm</p>  <p>POLYESTER ANTISTATIQUE</p>	<p>ASR 980603AG018</p> <p>FILTRE A AIR AIR FILTER LUFTFILTER</p> <p>H : 516 mm Ø : 221 / 147 mm ø : 127 mm</p>  <p>POLYESTER</p>	<p>ASR 985403HD027</p> <p>FILTRE A AIR AIR FILTER LUFTFILTER</p> <p>H : 584 / 578 mm Ø : 190 mm ø : 123 mm</p>  <p>HEPA</p>

DUST CONTROL	ELECTROLUX	FESTOOL
ASR 985903HD005 FILTRE A AIR AIR FILTER LUFTFILTER H : 302 / 299 mm Ø : 121 mm ø : 64 mm HEPA	ASR 987801AA003 FILTRE A AIR AIR FILTER LUFTFILTER H : 180 mm Ø : 198 mm ø : 160 / 11 mm CELLULOSE	ASP 000604AB006 FILTRE A AIR AIR FILTER LUFTFILTER H : 47 / 37 mm L : 223 mm I : 186 mm
ASR 989701AB015 FILTRE A AIR AIR FILTER LUFTFILTER H : 317 mm Ø : 222 / 145 mm ø : 127 mm CELLULOSE	ASR 987802AA003 FILTRE A AIR AIR FILTER LUFTFILTER H : 183 mm Ø : 253 mm ø : 218 / 57 mm CELLULOSE	ASP 000604AG006 FILTRE A AIR AIR FILTER LUFTFILTER H : 49 / 39 mm L : 223 mm I : 187 mm POLYESTER
ASR 989701AF015 FILTRE A AIR AIR FILTER LUFTFILTER H : 317 mm Ø : 222 / 145 mm ø : 127 mm POLYESTER	ASR 988701AA002 FILTRE A AIR AIR FILTER LUFTFILTER H : 162 mm Ø : 185 mm ø : 146 mm CELLULOSE	ASP 002104PQ000 FILTRE A AIR AIR FILTER LUFTFILTER H : 62 mm L : 210 mm I : 107 mm PPI 30
ASR 990302HD016 FILTRE A AIR AIR FILTER LUFTFILTER H : 120 / 114 mm Ø : 430 mm ø : 327 / 327 mm HEPA	ASR 988702AB002 FILTRE A AIR AIR FILTER LUFTFILTER H : 168 mm Ø : 190 mm ø : 147 mm CELLULOSE	ASR 969801AG025 FILTRE A AIR AIR FILTER LUFTFILTER H : 314 mm L : 243 / 220 mm I : 146 mm
ECOVAC	FESTOOL	
ASR 988001AA006 FILTRE A AIR AIR FILTER LUFTFILTER H : 210 / 200 mm Ø : 128 mm ø : 87 / 87 mm CELLULOSE	ASR 988705AA004 FILTRE A AIR AIR FILTER LUFTFILTER H : 216 mm Ø : 183 mm ø : 153 mm CELLULOSE	ASR 988201AA013 FILTRE A AIR AIR FILTER LUFTFILTER H : 230 mm Ø : 182 mm ø : 140 / 140 mm CELLULOSE
EINHELL	FESTOOL	
ASR 969701AG001 FILTRE A AIR AIR FILTER LUFTFILTER H : 124 / 119 mm L : 132 mm I : 103 mm	ASP 000201AA006 FILTRE A AIR AIR FILTER LUFTFILTER H : 58 / 48 mm L : 214 mm I : 115 mm CELLULOSE	ASR 988404AF008 FILTRE A AIR AIR FILTER LUFTFILTER H : 185 / 176 mm Ø : 276 mm ø : 217 / 217 mm POLYESTER



















ASPIRATEURS | VACUUM CLEANER | STAUBSAUGER

<p>FESTOOL</p> <p>ASR 988406AA004</p> <p>FILTRE A AIR AIR FILTER LUFTFILTER</p>  <p>H : 143 / 136 mm Ø : 98 mm ø : 60 / 60 mm</p> <p>CELLULOSE</p>	<p>FLEX</p> <p>ASR 988708AF010</p> <p>FILTRE A AIR AIR FILTER LUFTFILTER</p>  <p>H : 249 mm Ø : 176 mm ø : 119 mm</p> <p>POLYESTER</p>	<p>GISOWATT</p> <p>ASR 987702AF003</p> <p>FILTRE A AIR AIR FILTER LUFTFILTER</p>  <p>H : 140 / 137 mm Ø : 175 mm ø : 143 / 10.5 mm</p> <p>POLYESTER</p>
<p>FLEX</p> <p>ASP 000201AA006</p> <p>FILTRE A AIR AIR FILTER LUFTFILTER</p>  <p>H : 58 / 48 mm L : 214 mm l : 115 mm</p> <p>CELLULOSE</p>	<p>ASR 988708HB010</p> <p>FILTRE A AIR AIR FILTER LUFTFILTER</p>  <p>H : 251 mm Ø : 178 mm ø : 118 mm</p> <p>HEPA</p>	<p>ASR 987806AA005</p> <p>FILTRE A AIR AIR FILTER LUFTFILTER</p>  <p>H : 139 mm Ø : 214 mm ø : 145 / 12 mm</p> <p>CELLULOSE</p>
<p>ASP 000401AB007</p> <p>FILTRE A AIR AIR FILTER LUFTFILTER</p>  <p>H : 58 / 48 mm L : 240 mm l : 140 mm</p> <p>CELLULOSE</p>	<p>GANSOW</p> <p>ASR 989801AG045</p> <p>FILTRE A AIR AIR FILTER LUFTFILTER</p>  <p>H : 364 / 363 mm Ø : 350 mm ø : 138 / 11 mm</p> <p>POLYESTER</p>	<p>ASR 988401AA003</p> <p>FILTRE A AIR AIR FILTER LUFTFILTER</p>  <p>H : 140 / 136 mm Ø : 175 mm ø : 146 / 146 mm</p> <p>CELLULOSE</p>
<p>ASR 970501AB009</p> <p>FILTRE A AIR AIR FILTER LUFTFILTER</p>  <p>H : 253 mm L : 179 / 114 mm l : 118 mm</p>	<p>ASR 989802AG033</p> <p>FILTRE A AIR AIR FILTER LUFTFILTER</p>  <p>H : 262 / 261 mm Ø : 350 mm ø : 138 / 11 mm</p> <p>POLYESTER</p>	<p>GLUTTON</p> <p>ASR 989206BZ182</p> <p>FILTRE A AIR AIR FILTER LUFTFILTER</p>  <p>H : 574 / 562 mm Ø : 325 mm ø : 214 / 18 mm</p> <p>POLYESTER IGNIFUGE</p>
<p>ASR 988302AA002</p> <p>FILTRE A AIR AIR FILTER LUFTFILTER</p>  <p>H : 162 / 155 mm Ø : 178 mm ø : 145 / 145 mm</p> <p>CELLULOSE</p>	<p>GHIBLI</p> <p>ASR 971801AG040</p> <p>FILTRE A AIR AIR FILTER LUFTFILTER</p>  <p>H : 350 mm L : 266 mm l : 152 mm</p> <p>POLYESTER</p>	<p>GOLZ</p> <p>ASR 976804AG024</p> <p>FILTRE A AIR AIR FILTER LUFTFILTER</p>  <p>H : 416 / 405 mm Ø : 264 / 217 mm ø : 156 / 9 mm</p> <p>POLYESTER</p>
<p>ASR 988401AF003</p> <p>FILTRE A AIR AIR FILTER LUFTFILTER</p>  <p>H : 139 / 134 mm Ø : 179 mm ø : 137 / 137 mm</p> <p>POLYESTER</p>	<p>GISOWATT</p> <p>ASR 987702AA003</p> <p>FILTRE A AIR AIR FILTER LUFTFILTER</p>  <p>H : 140 / 137 mm Ø : 175 mm ø : 143 / 10.5 mm</p> <p>CELLULOSE</p>	<p>HALCLEAN</p> <p>ASR 984801AA009</p> <p>FILTRE A AIR AIR FILTER LUFTFILTER</p>  <p>H : 390 / 362 mm Ø : 192 mm ø : 114 mm</p> <p>CELLULOSE</p>



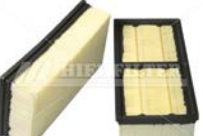















ASPIRATEURS | VACUUM CLEANER | STAUBSAUGER

<p>HILTI</p> <p>ASP 000401AB007</p> <p>FILTRE A AIR AIR FILTER LUFTFILTER</p>  <p>H : 58 / 48 mm L : 240 mm I : 140 mm</p> <p>CELLULOSE</p>	<p>HILTI</p> <p>ASR 988405AG008</p> <p>FILTRE A AIR AIR FILTER LUFTFILTER</p>  <p>H : 150 / 140 mm Ø : 325 mm ø : 265 / 265 mm</p> <p>POLYESTER</p>	<p>HOOVER</p> <p>ASR 985604AB009</p> <p>FILTRE A AIR AIR FILTER LUFTFILTER</p>  <p>H : 257 / 250 mm Ø : 138 mm ø : 70 / 17 mm</p> <p>CELLULOSE</p>
<p>ASP 000401AF007</p> <p>FILTRE A AIR AIR FILTER LUFTFILTER</p>  <p>H : 58 / 49 mm L : 239 mm I : 140 mm</p> <p>POLYESTER</p>	<p>ASR 988809AG006</p> <p>FILTRE A AIR AIR FILTER LUFTFILTER</p>  <p>H : 242 / 232 mm Ø : 240 mm ø : 192 mm</p> <p>POLYESTER</p>	<p>HYPROMAT</p> <p>ASR 988601AF008</p> <p>FILTRE A AIR AIR FILTER LUFTFILTER</p>  <p>H : 253 / 251 mm Ø : 242 mm ø : 169 mm</p> <p>POLYESTER</p>
<p>ASP 000401AT007</p> <p>FILTRE A AIR AIR FILTER LUFTFILTER</p>  <p>H : 58 / 48 mm L : 240 mm I : 140 mm</p> <p>POLYESTER TEFLONE</p>	<p>ASR 988812AB011</p> <p>FILTRE A AIR AIR FILTER LUFTFILTER</p>  <p>H : 320 / 310 mm Ø : 240 mm ø : 203 mm</p> <p>CELLULOSE</p>	<p>KARCHER</p> <p>ASP 000201AA006</p> <p>FILTRE A AIR AIR FILTER LUFTFILTER</p>  <p>H : 58 / 48 mm L : 214 mm I : 115 mm</p> <p>CELLULOSE</p>
<p>ASP 000402AG011</p> <p>FILTRE A AIR AIR FILTER LUFTFILTER</p>  <p>H : 68 / 59 mm L : 298 mm I : 140 mm</p> <p>POLYESTER</p>	<p>HITACHI</p> <p>ASP 002601AB003</p> <p>FILTRE A AIR AIR FILTER LUFTFILTER</p>  <p>H : 186 mm L : 258 mm I : 198 mm</p> <p>CELLULOSE</p>	<p>ASP 000201AG006</p> <p>FILTRE A AIR AIR FILTER LUFTFILTER</p>  <p>H : 56 / 47 mm L : 213 mm I : 114 mm</p> <p>POLYESTER</p>
<p>ASR 988401AF003</p> <p>FILTRE A AIR AIR FILTER LUFTFILTER</p>  <p>H : 139 / 134 mm Ø : 179 mm ø : 137 / 137 mm</p> <p>POLYESTER</p>	<p>ASP 002601AG003</p> <p>FILTRE A AIR AIR FILTER LUFTFILTER</p>  <p>H : 186 mm L : 258 mm I : 198 mm</p> <p>POLYESTER</p>	<p>ASP 000202AA011</p> <p>FILTRE A AIR AIR FILTER LUFTFILTER</p>  <p>H : 48 / 34 mm L : 352 mm I : 160 mm</p> <p>CELLULOSE</p>
<p>ASR 988404AF008</p> <p>FILTRE A AIR AIR FILTER LUFTFILTER</p>  <p>H : 185 / 176 mm Ø : 276 mm ø : 217 / 217 mm</p> <p>POLYESTER</p>	<p>ASR 988304AA004</p> <p>FILTRE A AIR AIR FILTER LUFTFILTER</p>  <p>H : 190 / 187 mm Ø : 155 mm ø : 115 / 115 mm</p> <p>CELLULOSE</p>	<p>ASP 000303AA032</p> <p>FILTRE A AIR AIR FILTER LUFTFILTER</p>  <p>H : 58 / 50 mm L : 432 mm I : 273 mm</p> <p>CELLULOSE</p>













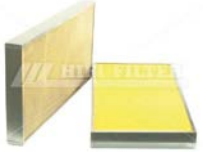



ASPIRATEURS | VACUUM CLEANER | STAUBSAUGER



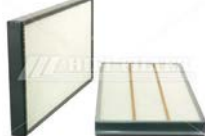

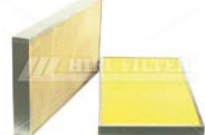













<p>KARCHER</p> <p>ASP 00040113000</p> <p>FILTRE A AIR AIR FILTER LUFTFILTER</p> <p>H : 14 mm L : 240 mm I : 140 mm</p> <p>METALLIC</p> 	<p>KARCHER</p> <p>ASP 000402HE012</p> <p>FILTRE A AIR AIR FILTER LUFTFILTER</p> <p>H : 68 / 59 mm L : 300 mm I : 140 mm</p> <p>HEPA</p> 	<p>KARCHER</p> <p>ASP 000603AG003</p> <p>FILTRE A AIR AIR FILTER LUFTFILTER</p> <p>H : 48 / 40 mm L : 194 mm I : 97 mm</p> <p>POLYESTER</p> 
<p>ASP 000401AB007</p> <p>FILTRE A AIR AIR FILTER LUFTFILTER</p> <p>H : 58 / 48 mm L : 240 mm I : 140 mm</p> <p>CELLULOSE</p> 	<p>ASP 000501AA015</p> <p>FILTRE A AIR AIR FILTER LUFTFILTER</p> <p>H : 56 / 43 mm L : 277 mm I : 216 mm</p> <p>CELLULOSE</p> 	<p>ASP 000701PJ000</p> <p>FILTRE A AIR AIR FILTER LUFTFILTER</p> <p>H : 8 mm L : 110 mm I : 85 mm</p> <p>PPI 80</p> 
<p>ASP 000401AF007</p> <p>FILTRE A AIR AIR FILTER LUFTFILTER</p> <p>H : 58 / 49 mm L : 239 mm I : 140 mm</p> <p>POLYESTER</p> 	<p>ASP 000502AA013</p> <p>FILTRE A AIR AIR FILTER LUFTFILTER</p> <p>H : 60 / 47 mm L : 277 mm I : 215 mm</p> <p>CELLULOSE</p> 	<p>ASP 002901HC001</p> <p>FILTRE A AIR AIR FILTER LUFTFILTER</p> <p>H : 41 / 35 mm L : 162 mm I : 94 mm</p> <p>HEPA</p> 
<p>ASP 000401HD007</p> <p>FILTRE A AIR AIR FILTER LUFTFILTER</p> <p>H : 58 / 48 mm L : 240 mm I : 140 mm</p> <p>HEPA</p> 	<p>ASP 000503AB002</p> <p>FILTRE A AIR AIR FILTER LUFTFILTER</p> <p>H : 49 / 40 mm L : 162 mm I : 104 mm</p> 	<p>ASP 003001AG013</p> <p>FILTRE A AIR AIR FILTER LUFTFILTER</p> <p>H : 69 / 56 mm L : 290 mm I : 285 mm</p> <p>POLYESTER</p> 
<p>ASP 000402AA011</p> <p>FILTRE A AIR AIR FILTER LUFTFILTER</p> <p>H : 70 / 60 mm L : 300 mm I : 140 mm</p> <p>CELLULOSE</p> 	<p>ASP 000601AA005</p> <p>FILTRE A AIR AIR FILTER LUFTFILTER</p> <p>H : 70 / 60 mm L : 202 mm I : 75 mm</p> <p>CELLULOSE</p> 	<p>ASP 004501AB011</p> <p>FILTRE A AIR AIR FILTER LUFTFILTER</p> <p>H : 68 mm L : 299 mm I : 140 mm</p> 
<p>ASP 000402AG011</p> <p>FILTRE A AIR AIR FILTER LUFTFILTER</p> <p>H : 68 / 59 mm L : 298 mm I : 140 mm</p> <p>POLYESTER</p> 	<p>ASP 000602AG002</p> <p>FILTRE A AIR AIR FILTER LUFTFILTER</p> <p>H : 34 / 28 mm L : 194 mm I : 96 mm</p> <p>POLYESTER</p> 	<p>ASR 970801PH000</p> <p>FILTRE A AIR AIR FILTER LUFTFILTER</p> <p>H : 150 mm L : 115 mm I : 98 mm</p> 

ASPIRATEURS | VACUUM CLEANER | STAUBSAUGER

<p>KARCHER</p> <p>ASR 976101AB002</p> <p>FILTRE A AIR AIR FILTER LUFTFILTER</p>  <p>H : 90 mm L : 179 mm l : 128 mm</p> <p>CELLULOSE</p>	<p>KARCHER</p> <p>ASR 987715HD003</p> <p>FILTRE A AIR AIR FILTER LUFTFILTER</p>  <p>H : 87 / 81 mm Ø : 165 mm ø : 106 / 5 mm</p>	<p>KASTER</p> <p>ASR 980201AA005</p> <p>FILTRE A AIR AIR FILTER LUFTFILTER</p>  <p>H : 72 / 67 mm Ø : 142 mm ø : 70 mm</p> <p>CELLULOSE</p>
<p>ASR 982701AB004</p> <p>FILTRE A AIR AIR FILTER LUFTFILTER</p>  <p>H : 114 mm Ø : 121.5 mm ø : 80 / 27 mm</p> <p>CELLULOSE</p>	<p>ASR 987803AB005</p> <p>FILTRE A AIR AIR FILTER LUFTFILTER</p>  <p>H : 250 mm Ø : 185 mm ø : 143 / 9.5 mm</p> <p>CELLULOSE</p>	<p>KEMPER</p> <p>ASR 985606AJ100</p> <p>FILTRE A AIR AIR FILTER LUFTFILTER</p>  <p>H : 614 / 605 mm Ø : 350 mm ø : 240 / 13 mm</p> <p>POLYESTER+MEMBRANE PTFE</p>
<p>ASR 982702AB005</p> <p>FILTRE A AIR AIR FILTER LUFTFILTER</p>  <p>H : 135 mm Ø : 149 mm ø : 80 / 27 mm</p> <p>CELLULOSE</p>	<p>ASR 987804AA008</p> <p>FILTRE A AIR AIR FILTER LUFTFILTER</p>  <p>H : 250 mm Ø : 148 mm ø : 105 / 11 mm</p> <p>CELLULOSE</p>	<p>ASR 994900AJ111</p> <p>FILTRE A AIR AIR FILTER LUFTFILTER</p>  <p>H : 674 / 660 mm Ø : 325 mm ø : 216 / 13 mm</p> <p>POLYESTER+MEMBRANE PTFE</p>
<p>ASR 987501AG025</p> <p>FILTRE A AIR AIR FILTER LUFTFILTER</p>  <p>H : 215 / 200 mm Ø : 310 mm ø : 213 / 213 mm</p> <p>POLYESTER</p>	<p>ASR 987810AB006</p> <p>FILTRE A AIR AIR FILTER LUFTFILTER</p>  <p>H : 247 mm Ø : 181 mm ø : 144 / 10 mm</p> <p>CELLULOSE</p>	<p>ASR 995000AJ100</p> <p>FILTRE A AIR AIR FILTER LUFTFILTER</p>  <p>H : 617 / 607 mm Ø : 325 mm ø : 215 / 13 mm</p> <p>POLYESTER+MEMBRANE PTFE</p>
<p>ASR 987701AB001</p> <p>FILTRE A AIR AIR FILTER LUFTFILTER</p>  <p>H : 96 / 94 mm Ø : 190 mm ø : 161 / 13 mm</p> <p>CELLULOSE</p>	<p>ASR 988202AA003</p> <p>FILTRE A AIR AIR FILTER LUFTFILTER</p>  <p>H : 114 mm Ø : 120 mm ø : 79 / 79 mm</p> <p>CELLULOSE</p>	<p>KEVAC</p> <p>ASR 987611HE052</p> <p>FILTRE A AIR AIR FILTER LUFTFILTER</p>  <p>H : 162 / 151 mm Ø : 418 mm ø : 299 / 22 mm</p> <p>HEPA</p>
<p>ASR 987704AA002</p> <p>FILTRE A AIR AIR FILTER LUFTFILTER</p>  <p>H : 193 / 191 mm Ø : 190 mm ø : 161 / 12 mm</p> <p>CELLULOSE</p>	<p>ASR 988705AA004</p> <p>FILTRE A AIR AIR FILTER LUFTFILTER</p>  <p>H : 216 mm Ø : 183 mm ø : 153 mm</p> <p>CELLULOSE</p>	<p>KEW</p> <p>ASR 988803AB006</p> <p>FILTRE A AIR AIR FILTER LUFTFILTER</p>  <p>H : 204 / 200 mm Ø : 200 mm ø : 156 mm</p> <p>CELLULOSE</p>

ASPIRATEURS | VACUUM CLEANER | STAUBSAUGER



















<p>KRANZLE</p> <p>ASP 000201AG006</p> <p>FILTRE A AIR AIR FILTER LUFTFILTER</p> <p>H : 56 / 47 mm L : 213 mm I : 114 mm</p>  <p>POLYESTER</p>	<p>MIRKA</p> <p>ASR 988401AA003</p> <p>FILTRE A AIR AIR FILTER LUFTFILTER</p> <p>H : 140 / 136 mm Ø : 175 mm ø : 146 / 146 mm</p>  <p>CELLULOSE</p>	<p>NILFISK</p> <p>ASP 001210BB055</p> <p>FILTRE A AIR AIR FILTER LUFTFILTER</p> <p>H : 100 mm L : 633 mm I : 340 mm</p>  <p>NANO FIBRE</p>
<p>ASR 988409AF004</p> <p>FILTRE A AIR AIR FILTER LUFTFILTER</p> <p>H : 61 / 54 mm Ø : 275 mm ø : 222 / 222 mm</p>  <p>POLYESTER</p>	<p>MONTENZ</p> <p>ASR 988304AA004</p> <p>FILTRE A AIR AIR FILTER LUFTFILTER</p> <p>H : 190 / 187 mm Ø : 155 mm ø : 115 / 115 mm</p>  <p>CELLULOSE</p>	<p>ASP 001419AG083</p> <p>FILTRE A AIR AIR FILTER LUFTFILTER</p> <p>H : 95 / 82 mm L : 686 mm I : 510 mm</p> 
<p>MAKITA</p> <p>ASR 988308AB005</p> <p>FILTRE A AIR AIR FILTER LUFTFILTER</p> <p>H : 142 / 126 mm Ø : 214 mm ø : 145 / 145 mm</p>  <p>CELLULOSE</p>	<p>NILFISK</p> <p>ASP 000504AF010</p> <p>FILTRE A AIR AIR FILTER LUFTFILTER</p> <p>H : 50 / 40 mm L : 435 mm I : 156 mm</p>  <p>POLYESTER</p>	<p>ASP 004101PD001</p> <p>FILTRE A AIR AIR FILTER LUFTFILTER</p> <p>H : 25 mm L : 245 / 120 mm</p> 
<p>ASR 988308AF005</p> <p>FILTRE A AIR AIR FILTER LUFTFILTER</p> <p>H : 142 / 126 mm Ø : 214 mm ø : 145 / 145 mm</p>  <p>POLYESTER</p>	<p>ASP 000907AF018</p> <p>FILTRE A AIR AIR FILTER LUFTFILTER</p> <p>H : 52 / 40 mm L : 565 mm I : 375 mm</p>  <p>POLYESTER</p>	<p>ASP 004401HD004</p> <p>FILTRE A AIR AIR FILTER LUFTFILTER</p> <p>H : 56 mm L : 126 / 126 mm I : 72 mm</p> 
<p>ASR 988401AF003</p> <p>FILTRE A AIR AIR FILTER LUFTFILTER</p> <p>H : 139 / 134 mm Ø : 179 mm ø : 137 / 137 mm</p>  <p>POLYESTER</p>	<p>ASP 001210AG055</p> <p>FILTRE A AIR AIR FILTER LUFTFILTER</p> <p>H : 100 mm L : 633 mm I : 340 mm</p>  <p>POLYESTER</p>	<p>ASR 970001AG001</p> <p>FILTRE A AIR AIR FILTER LUFTFILTER</p> <p>H : 128 mm L : 130 mm I : 89 / 89 mm</p> 
<p>ASR 988404AF008</p> <p>FILTRE A AIR AIR FILTER LUFTFILTER</p> <p>H : 185 / 176 mm Ø : 276 mm ø : 217 / 217 mm</p>  <p>POLYESTER</p>	<p>ASP 001210AN055</p> <p>FILTRE A AIR AIR FILTER LUFTFILTER</p> <p>H : 100 mm L : 633 mm I : 340 mm</p>  <p>POLYESTER ANTISTATIQUE</p>	<p>ASR 970101AG004</p> <p>FILTRE A AIR AIR FILTER LUFTFILTER</p> <p>H : 54 / 46 mm L : 288 / 175 mm</p> 

NILFISK	NILFISK	PARIS RHONE
<p>ASR 976402PF001</p> <p>FILTRE A AIR AIR FILTER LUFTFILTER</p>  <p>H : 119.5 mm Ø : 252 mm ø : 102 mm</p>	<p>ASR 988404HD008</p> <p>FILTRE A AIR AIR FILTER LUFTFILTER</p>  <p>H : 186 / 176 mm Ø : 275 mm ø : 221 / 221 mm</p> <p>HEPA</p>	<p>ASR 987801AA003</p> <p>FILTRE A AIR AIR FILTER LUFTFILTER</p>  <p>H : 180 mm Ø : 198 mm ø : 160 / 11 mm</p> <p>CELLULOSE</p>
<p>ASR 978803AG005</p> <p>FILTRE A AIR AIR FILTER LUFTFILTER</p>  <p>H : 303 / 299 mm Ø : 120 / 80 mm ø : RD72X5</p> <p>POLYESTER</p>	<p>ASR 988407HE008</p> <p>FILTRE A AIR AIR FILTER LUFTFILTER</p>  <p>H : 140 / 135 mm Ø : 208 mm ø : 137 / 137 mm</p>	<p>PARKSIDE</p> <p>ASR 988402AB002</p> <p>FILTRE A AIR AIR FILTER LUFTFILTER</p>  <p>H : 174 / 168 mm Ø : 185 mm ø : 150 / 150 mm</p>
<p>ASR 979502HD010</p> <p>FILTRE A AIR AIR FILTER LUFTFILTER</p>  <p>H : 151 mm Ø : 200 mm ø : 130 mm</p>	<p>ASR 997000AK019</p> <p>FILTRE A AIR AIR FILTER LUFTFILTER</p>  <p>H : 510 / 500 mm Ø : 205 / 156 mm ø : 84 mm</p> <p>POLYESTER ANTISTATIQUE+MEMBRANE PTFE</p>	<p>ASR 988810AB002</p> <p>FILTRE A AIR AIR FILTER LUFTFILTER</p>  <p>H : 162 / 155 mm Ø : 180 mm ø : 150 mm</p> <p>CELLULOSE</p>
<p>ASR 988401AF003</p> <p>FILTRE A AIR AIR FILTER LUFTFILTER</p>  <p>H : 139 / 134 mm Ø : 179 mm ø : 137 / 137 mm</p> <p>POLYESTER</p>	<p>ASR 997000AN019</p> <p>FILTRE A AIR AIR FILTER LUFTFILTER</p>  <p>H : 513 / 505 mm Ø : 205 / 156 mm ø : 84 mm</p> <p>POLYESTER ANTISTATIQUE</p>	<p>PHARAON</p> <p>ASR 997500AN063</p> <p>FILTRE A AIR AIR FILTER LUFTFILTER</p>  <p>H : 706 / 706 mm Ø : 264 / 218 mm ø : 142 mm</p> <p>POLYESTER ANTISTATIQUE</p>
<p>ASR 988403AF003</p> <p>FILTRE A AIR AIR FILTER LUFTFILTER</p>  <p>H : 115 / 108 mm Ø : 182 mm ø : 142 / 142 mm</p> <p>POLYESTER</p>	<p>NP 2274 S</p> <p>FILTRE A AIR AIR FILTER LUFTFILTER</p>  <p>H : 455 / 430 mm L : 440 / 430 mm</p>	<p>PHILLIPS</p> <p>ASR 987702AA003</p> <p>FILTRE A AIR AIR FILTER LUFTFILTER</p>  <p>H : 140 / 137 mm Ø : 175 mm ø : 143 / 10.5 mm</p> <p>CELLULOSE</p>
<p>ASR 988404AF008</p> <p>FILTRE A AIR AIR FILTER LUFTFILTER</p>  <p>H : 185 / 176 mm Ø : 276 mm ø : 217 / 217 mm</p> <p>POLYESTER</p>	<p>NP 5784 S</p> <p>FILTRE A AIR AIR FILTER LUFTFILTER</p>  <p>H : 690 / 45 mm L : 460 mm</p>	<p>ASR 987806AA005</p> <p>FILTRE A AIR AIR FILTER LUFTFILTER</p>  <p>H : 139 mm Ø : 214 mm ø : 145 / 12 mm</p> <p>CELLULOSE</p>

















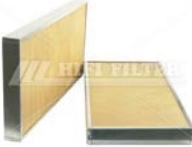

ASPIRATEURS | VACUUM CLEANER | STAUBSAUGER

PROGRESS	PULLMAN	PULLMAN
ASR 987801AA003 FILTRE A AIR AIR FILTER LUFTFILTER H : 180 mm Ø : 198 mm ø : 160 / 11 mm CELLULOSE	ASR 972901HD009 FILTRE A AIR AIR FILTER LUFTFILTER H : 291 / 283 mm L : 158 / 120 mm l : 61 mm HEPA	ASR 985903AG005 FILTRE A AIR AIR FILTER LUFTFILTER H : 303 / 299 mm Ø : 121 mm ø : 64 mm POLYESTER
PROMAC ASR 988501AA005 FILTRE A AIR AIR FILTER LUFTFILTER H : 164 / 162 mm Ø : 175 mm ø : 142 / 142 mm CELLULOSE	ASR 984502AG010 FILTRE A AIR AIR FILTER LUFTFILTER H : 309 / 301 mm Ø : 192 mm ø : 130 / 11 mm POLYESTER	ASR 985903HD005 FILTRE A AIR AIR FILTER LUFTFILTER H : 302 / 299 mm Ø : 121 mm ø : 64 mm HEPA
ASR 988501AF005 FILTRE A AIR AIR FILTER LUFTFILTER H : 162 / 158 mm Ø : 175 mm ø : 143 / 143 mm POLYESTER	ASR 984502HD010 FILTRE A AIR AIR FILTER LUFTFILTER H : 309 / 301 mm Ø : 192 mm ø : 130 / 11 mm HEPA	ASR 987808AG011 FILTRE A AIR AIR FILTER LUFTFILTER H : 317 mm Ø : 215 mm ø : 159 / 10 mm POLYESTER
PULLMAN ASR 969001AG022 FILTRE A AIR AIR FILTER LUFTFILTER H : 369 / 323 mm L : 394 / 210 mm l : 253 mm POLYESTER	ASR 984503AG013 FILTRE A AIR AIR FILTER LUFTFILTER H : 389 / 380 mm Ø : 191 mm ø : 130 / 11 mm POLYESTER	ASR 987808HD011 FILTRE A AIR AIR FILTER LUFTFILTER H : 316 mm Ø : 214.5 mm ø : 156 / 10 mm HEPA
ASR 969002AG034 FILTRE A AIR AIR FILTER LUFTFILTER H : 505 / 459 mm L : 394 / 210 mm l : 253 mm HEPA	ASR 984503HD013 FILTRE A AIR AIR FILTER LUFTFILTER H : 392 / 381 mm Ø : 190 mm ø : 132 / 10 mm HEPA	RIWOSTAR ASP 000203AA015 FILTRE A AIR AIR FILTER LUFTFILTER H : 58 / 48 mm L : 330 mm l : 172 mm CELLULOSE
ASR 970003AG006 FILTRE A AIR AIR FILTER LUFTFILTER H : 130 mm L : 215 mm l : 157 / 157 mm CELLULOSE	ASR 985903AB005 FILTRE A AIR AIR FILTER LUFTFILTER H : 312 / 302 mm Ø : 121 mm ø : 64 mm CELLULOSE	ASP 000301AA001 FILTRE A AIR AIR FILTER LUFTFILTER H : 58 / 48 mm L : 334 mm l : 142 mm CELLULOSE















ASPIRATEURS | VACUUM CLEANER | STAUBSAUGER

RIWOSTAR	RUPES	SAPE
ASP 000302AB015 FILTRE A AIR AIR FILTER LUFTFILTER  H : 57 / 48 mm L : 258 mm l : 196 mm CELLULOSE	ASP 000404AB023 FILTRE A AIR AIR FILTER LUFTFILTER  H : 50 / 40 mm L : 380 mm l : 258 mm	ASR 982902AN030 FILTRE A AIR AIR FILTER LUFTFILTER  H : 410 / 401 mm Ø : 240 mm ø : 160 / 12 mm POLYESTER ANTISTATIQUE
ASR 988502AA014 FILTRE A AIR AIR FILTER LUFTFILTER  H : 222 / 218 mm Ø : 210 mm ø : 147 / 147 mm CELLULOSE	ASR 980501AF005 FILTRE A AIR AIR FILTER LUFTFILTER  H : 137 / 135 mm Ø : 320 mm ø : 280 / 215 mm POLYESTER	ASR 982902AN050 FILTRE A AIR AIR FILTER LUFTFILTER  H : 415 / 400 mm Ø : 240 mm ø : 160 / 12 mm POLYESTER ANTISTATIQUE
ASR 988503AA008 FILTRE A AIR AIR FILTER LUFTFILTER  H : 116 / 111 mm Ø : 210 mm ø : 147 / 147 mm CELLULOSE	ASR 985613AF027 FILTRE A AIR AIR FILTER LUFTFILTER  H : 340 / 333 mm Ø : 320 mm ø : 218 / 13 mm POLYESTER	ASR 985903AB005 FILTRE A AIR AIR FILTER LUFTFILTER  H : 312 / 302 mm Ø : 121 mm ø : 64 mm CELLULOSE
ASR 988504AA019 FILTRE A AIR AIR FILTER LUFTFILTER  H : 345 / 340 mm Ø : 210 mm ø : 148 / 148 mm CELLULOSE	ASR 987805AG008 FILTRE A AIR AIR FILTER LUFTFILTER  H : 574 mm Ø : 119 mm ø : 67 / 7 mm POLYESTER	ASR 985903AG005 FILTRE A AIR AIR FILTER LUFTFILTER  H : 303 / 299 mm Ø : 121 mm ø : 64 mm POLYESTER
ROWENTA ASR 988704AA008 FILTRE A AIR AIR FILTER LUFTFILTER  H : 200 mm Ø : 182 mm ø : 150 mm CELLULOSE	SAPE ASR 982902AG030 FILTRE A AIR AIR FILTER LUFTFILTER  H : 415 / 400 mm Ø : 240 mm ø : 160 / 12 mm POLYESTER	ASR 985903HD005 FILTRE A AIR AIR FILTER LUFTFILTER  H : 302 / 299 mm Ø : 121 mm ø : 64 mm HEPA
ASR 988705AA004 FILTRE A AIR AIR FILTER LUFTFILTER  H : 216 mm Ø : 183 mm ø : 153 mm CELLULOSE	ASR 982902AG050 FILTRE A AIR AIR FILTER LUFTFILTER  H : 415 / 400 mm Ø : 240 mm ø : 130 / 12 mm POLYESTER	SOFRAPER ASR 971101AC063 FILTRE A AIR AIR FILTER LUFTFILTER  H : 248 / 221 mm L : 325 mm l : 212 / 212 mm POLYESTER+CELLULOSE

ASPIRATEURS | VACUUM CLEANER | STAUBSAUGER

<p>SOFRAPER</p> <p>ASR 971102AC147</p> <p>FILTRE A AIR AIR FILTER LUFTFILTER</p>  <p>H : 362 / 343 mm L : 409 mm I : 302 / 302 mm</p> <p>POLYESTER+CELLULOSE</p>	<p>SOTECO</p> <p>ASR 988708HB010</p> <p>FILTRE A AIR AIR FILTER LUFTFILTER</p>  <p>H : 251 mm Ø : 178 mm ø : 118 mm</p> <p>HEPA</p>	<p>STIHL</p> <p>ASR 988401AF003</p> <p>FILTRE A AIR AIR FILTER LUFTFILTER</p>  <p>H : 139 / 134 mm Ø : 179 mm ø : 137 / 137 mm</p> <p>POLYESTER</p>
<p>ASR 991400AG045</p> <p>FILTRE A AIR AIR FILTER LUFTFILTER</p>  <p>H : 510 / 500 mm Ø : 296 / 264 / 218 mm ø : 145 mm</p> <p>POLYESTER</p>	<p>SPIT</p> <p>ASP 002601AB003</p> <p>FILTRE A AIR AIR FILTER LUFTFILTER</p>  <p>H : 186 mm L : 258 mm I : 198 mm</p> <p>CELLULOSE</p>	<p>TORNADO</p> <p>ASR 987801AA003</p> <p>FILTRE A AIR AIR FILTER LUFTFILTER</p>  <p>H : 180 mm Ø : 198 mm ø : 160 / 11 mm</p> <p>CELLULOSE</p>
<p>SOTECO</p> <p>ASP 001301AF028</p> <p>FILTRE A AIR AIR FILTER LUFTFILTER</p>  <p>H : 50 mm L : 638 mm I : 400 mm</p> <p>POLYESTER</p>	<p>STARMIX</p> <p>ASP 002601AG003</p> <p>FILTRE A AIR AIR FILTER LUFTFILTER</p>  <p>H : 186 mm L : 258 mm I : 198 mm</p> <p>POLYESTER</p>	<p>TRIMMER</p> <p>ASR 985609AF017</p> <p>FILTRE A AIR AIR FILTER LUFTFILTER</p>  <p>H : 412 / 407 mm Ø : 204 mm ø : 126 / 13 mm</p> <p>POLYESTER</p>
<p>ASR 971802AB001</p> <p>FILTRE A AIR AIR FILTER LUFTFILTER</p>  <p>H : 49 mm L : 91 mm I : 61.5 mm</p> <p>CELLULOSE</p>	<p>ASR 970201AG004</p> <p>FILTRE A AIR AIR FILTER LUFTFILTER</p>  <p>H : 138 / 115 mm L : 244 / 238 mm</p> <p>CELLULOSE</p>	<p>VCI</p> <p>ASR 987712AA008</p> <p>FILTRE A AIR AIR FILTER LUFTFILTER</p>  <p>H : 194 / 194 mm Ø : 120 mm ø : 70 / 10 mm</p> <p>CELLULOSE</p>
<p>ASR 988302AA002</p> <p>FILTRE A AIR AIR FILTER LUFTFILTER</p>  <p>H : 162 / 155 mm Ø : 178 mm ø : 145 / 145 mm</p> <p>CELLULOSE</p>	<p>ASR 970202AG007</p> <p>FILTRE A AIR AIR FILTER LUFTFILTER</p>  <p>H : 228 / 206 mm L : 243 / 236 mm</p> <p>CELLULOSE</p>	<p>VETRELLA</p> <p>ASR 988703AA002</p> <p>FILTRE A AIR AIR FILTER LUFTFILTER</p>  <p>H : 184 mm Ø : 180 mm ø : 162 mm</p> <p>CELLULOSE</p>
<p>ASR 988303AB002</p> <p>FILTRE A AIR AIR FILTER LUFTFILTER</p>  <p>H : 126 / 120 mm Ø : 174 mm ø : 145 / 145 mm</p> <p>CELLULOSE</p>	<p>STIHL</p> <p>ASR 988401AA003</p> <p>FILTRE A AIR AIR FILTER LUFTFILTER</p>  <p>H : 140 / 136 mm Ø : 175 mm ø : 146 / 146 mm</p> <p>CELLULOSE</p>	<p>VORTICE</p> <p>ASR 988702AB002</p> <p>FILTRE A AIR AIR FILTER LUFTFILTER</p>  <p>H : 168 mm Ø : 190 mm ø : 147 mm</p> <p>CELLULOSE</p>

ASPIRATEURS | VACUUM CLEANER | STAUBSAUGER



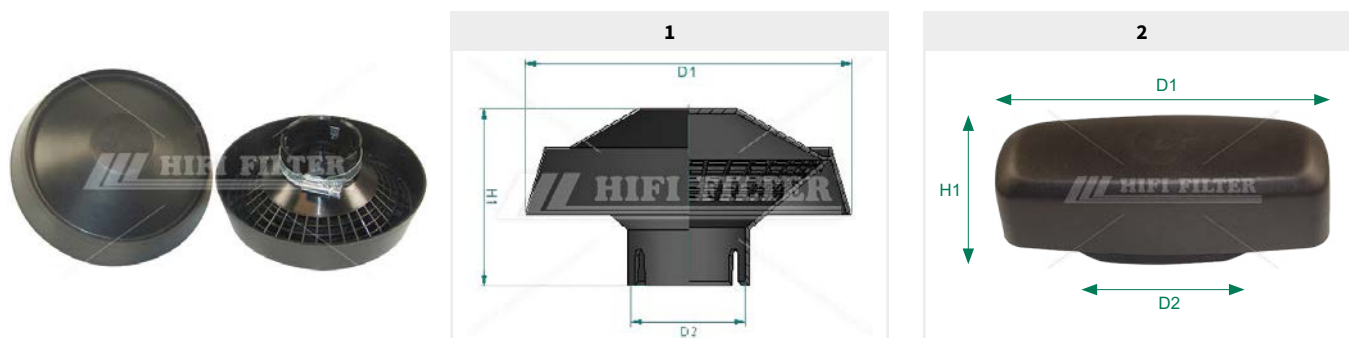

WAP	WAP	WURTH
<p>ASP 000403AG011</p> <p>FILTRE A AIR AIR FILTER LUFTFILTER</p>  <p>H : 48 / 38 mm L : 325 mm l : 287 mm</p> <p>POLYESTER</p>	<p>ASR 988408AB011</p> <p>FILTRE A AIR AIR FILTER LUFTFILTER</p>  <p>H : 171 / 165 mm Ø : 203 mm ø : 140 / 140 mm</p> <p>CELLULOSE</p>	<p>ASP 00040113000</p> <p>FILTRE A AIR AIR FILTER LUFTFILTER</p>  <p>H : 14 mm L : 240 mm l : 140 mm</p> <p>METALLIC</p>
<p>ASR 988201AA013</p> <p>FILTRE A AIR AIR FILTER LUFTFILTER</p>  <p>H : 230 mm Ø : 182 mm ø : 140 / 140 mm</p> <p>CELLULOSE</p>	<p>ASR 988408HD011</p> <p>FILTRE A AIR AIR FILTER LUFTFILTER</p>  <p>H : 171 / 165 mm Ø : 203 mm ø : 140 / 140 mm</p> <p>HEPA</p>	<p>ASP 000401AB007</p> <p>FILTRE A AIR AIR FILTER LUFTFILTER</p>  <p>H : 58 / 48 mm L : 240 mm l : 140 mm</p> <p>CELLULOSE</p>
<p>ASR 988201AF011</p> <p>FILTRE A AIR AIR FILTER LUFTFILTER</p>  <p>H : 228 mm Ø : 184 mm ø : 146 / 146 mm</p> <p>POLYESTER</p>	<p>ASR 988706AA009</p> <p>FILTRE A AIR AIR FILTER LUFTFILTER</p>  <p>H : 250 mm Ø : 183 mm ø : 143 mm</p> <p>CELLULOSE</p>	<p>ASP 000401AF007</p> <p>FILTRE A AIR AIR FILTER LUFTFILTER</p>  <p>H : 58 / 49 mm L : 239 mm l : 140 mm</p> <p>POLYESTER</p>
<p>ASR 988401AA003</p> <p>FILTRE A AIR AIR FILTER LUFTFILTER</p>  <p>H : 140 / 136 mm Ø : 175 mm ø : 146 / 146 mm</p> <p>CELLULOSE</p>	<p>ASR 988706AF009</p> <p>FILTRE A AIR AIR FILTER LUFTFILTER</p>  <p>H : 248 mm Ø : 183 mm ø : 140 mm</p> <p>POLYESTER</p>	
<p>ASR 988401AF003</p> <p>FILTRE A AIR AIR FILTER LUFTFILTER</p>  <p>H : 139 / 134 mm Ø : 179 mm ø : 137 / 137 mm</p> <p>POLYESTER</p>	<p>ASR 988804AA002</p> <p>FILTRE A AIR AIR FILTER LUFTFILTER</p>  <p>H : 182 / 180 mm Ø : 184 mm ø : 149 mm</p> <p>CELLULOSE</p>	
<p>ASR 988403AF003</p> <p>FILTRE A AIR AIR FILTER LUFTFILTER</p>  <p>H : 115 / 108 mm Ø : 182 mm ø : 142 / 142 mm</p> <p>POLYESTER</p>	<p>WIDMER</p> <p>ASR 988304AA004</p> <p>FILTRE A AIR AIR FILTER LUFTFILTER</p>  <p>H : 190 / 187 mm Ø : 155 mm ø : 115 / 115 mm</p> <p>CELLULOSE</p>	

FR
EN
DE
CHAPEAUX PARE-PLUIE
RAIN CAPS
REGENKAPPEN

Type	N° Hifi	Dimensions / Abmessungen mm			Matière Material Material
		D2	D1	H1	
1	CP 040133080 P	40	133	80	Plastic
	CP 045092053 P	45	92	53	Plastic
	CP 045150063 P	45	150	63	Plastic
	CP 048133080 P	48	133	80	Plastic
	CP 051112057 M	51	112	57	Metal
	CP 052152086 P	52	152	86	Plastic
	CP 053152084 P	53	152	84	Plastic
	CP 054150063 P	54	150	63	Plastic
	CP 057152084 P	57	152	84	Plastic
	CP 060152084 P	60	152	84	Plastic
	CP 064133059 M	64	133	59	Metal
	CP 064152084 P	64	152	84	Plastic
	CP 065152084 P	65	152	84	Plastic
	CP 068145063 P	68	145	63	Plastic
	CP 068200085 P	68	200	85	Plastic
	CP 070186100 P	70	186	100	Plastic
	CP 076179042 M	76	179	42	Metal
	CP 076186100 P	76	186	100	Plastic
	CP 077152086 P	77	152	86	Plastic
	CP 082200085 P	82	200	85	Plastic
	CP 085250107 M	85	250	107	Metal
	CP 096266132 P	96	266	132	Plastic
	CP 101250107 P	101	250	107	Plastic
	CP 102266130 P	102	266	130	Plastic
	CP 106250107 M	106	250	107	Metal
	CP 110270115 P	110	270	115	Plastic
	CP 114250107 P	114	250	107	Plastic
	CP 115250107 P	115	250	107	Plastic
	CP 115266126 P	115	266	126	Plastic
	CP 128266123 P	128	266	123	Plastic
	CP 132360150 P	132	360	150	Plastic
CP 140406145 P	140	406	145	Plastic	
CP 150360150 M	150	360	150	Metal	
CP 150360150 P	150	360	150	Plastic	
CP 154405145 P	154	405	145	Plastic	
CP 179405145 P	179	405	145	Plastic	
CP 207405157 P	207	405	157	Plastic	
CP 210410223 M	210	410	223	Metal	
2	CP 093190123 P	187	340	130	Plastic











FR
 EN
 DE

BOUCHONS DE VIDANGES RAPIDES
QUICK DRAINING PLUGS
SCHNELL ÖLABLASSSCHRAUBEN

Type	N° Hifi	Raccordements Port sizes Anschluss	Prise Socket Anschluss
	BO 45012	M 12 X 1.5	M 22 X 1.5
	BO 45012/12	M 12 X 1.25	M 22 X 1.5
	BO 45014	M 14 X 1.5	M 22 X 1.5
	BO 45014 L	M 14 X 1.5 (L : 16 mm)	M 22 X 1.5
	BO 45016	M 16 X 1.5	M 22 X 1.5
	BO 45018	M 18 X 1.5	M 26 X 1.5
	BO 45020	M 20 X 1.5	M 26 X 1.5
	BO 45020/75	M 20 X 1.75	M 26 X 1.5
	BO 45022	M 22 X 1.5	M 26 X 1.5
	BO 45022/25	M 22 X 1.25	M 26 X 1.5
	BO 45024	M 24 X 1.5	M 26 X 1.5
	BO 45024/2	M 24 X 2	M 26 X 1.5
	BO 45025	M 25 X 1.5	M 26 X 1.5
	BO 45026/MAN	M 26 X 1.5	M 26 X 1.5
	BO 45030	M 30 X 1.5	M 26 X 1.5
	BO 45030/2	M 30 X 2.0	M 26 X 1.5
	BO 45032	M 32 X 1.5	M 26 X 1.5
	BO 45036	M 36 X 1.5	M 26 X 1.5
	BO 45038	M 38 X 1.5	M 26 X 1.5
	BO 45134	¾" - 16 UNF	M 26 X 1.5
	BO 45178	⅞" - 14 UNF	M 26 X 1.5
	BO 45101	1" - 12 UNF	M 26 X 1.5
	BO 45112	1" ½ - 12 UNF	M 26 X 1.5
	BO 45214	¼"	M 22 X 1.5
	BO 45238	⅜"	M 22 X 1.5
	BO 45212	½"	M 26 X 1.5
BO 45234	¾"	M 26 X 1.5	
BO 45201	1"	M 26 X 1.5	
BO 452112	1" ½	M 26 X 1.5	
	BP 4022G25	-	M 22 X 1.5
	BP 4026G25	-	M 26 X 1.5
	BP 4022W9025	-	M 22 X 1.5
	BP 4026W9025	-	M 26 X 1.5
	BC 4510350	-	M 22 X 1.5
	BC 4510355	-	M 26 X 1.5

FR
 EN
 DE

 CLÉS À FILTRES
 FILTER WRENCH
 FILTERSCHLÜSSEL

	N° Hifi	∅ mm	
	CL 1000	61 → 121	-
	CL 1001	→ 152	-
	CL 1003	110 → 150	-
	CL 1004	104 → 118	-
	CL 1005	118 → 128	-
	CL 1006	131 → 144	-
	CL 1007	→ 160	-
	CL 1009	70 → 108	-
	CL 1010	65 → 105	-
	CL 1011	105 → 150	-
	CL 9001	86	
	CL 9002	96	

FR
EN
DE
VALISE KL 6000 - CLÉS DE DÉMONTAGE POUR FILTRES À HUILES
CASE KL 6000 - OILFILTER REMOVAL WRENCH SET
KOFFER KL 6000 - ÖLFILTER ABSCHRAUB-SCHLÜSSEL
KL 6000

La Valise KL 6000 regroupe toutes les clés pour démonter les filtres à huiles existants.
 The Case KL 6000 comprises Removal Wrenches for all Oilfilters.
 Der Koffer KL 6000 beinhaltet die Schlüssel für alle Ölfilter.



Nombre de pans
Number of Edges
Anzahl Kanten













Nombre d'ergots
Number of Tappets
Anzahl Nocken

Clés Wrenches Schlüssel N° Hifi	Ø mm		Filtres / Filters / Filter N° Hifi						
CL 6001	64		T 59 SO 6086	T 1636 SO 6099	T 1639 SO 6955	T 3153 SO 6957	SO 6972	SO 6987	SO 7154
CL 6002	67		T 600 SO 502	T 501 SO 6003	T 8306 SO 6085	T 8307 SO 6087	SO 6969	SO 6999	SO 9014
CL 6003	74		SO 059 SO 1782 SO 7138 SO 9001	SO 061 SO 4301 SO 7155 SO 9008	SO 228 SO 6123 SO 7211 SO 9009	SO 335 SO 6172 SO 8000 SO 10031	SO 434 SO 7059 SO 8020 SO 11039	SO 518 SO 7078 SO 8022 SO 11040	SO 609 SO 7132 SO 8148 SO 10070
CL 6004	75		SO 10101						
CL 6005	74		SO 354	SO 577	SO 8003	SO 8024			
CL 6006	74		SO 432	SO 796					
CL 6007	73		T 1637 SO 128 SO 594 SO 8550	T 1641 SO 129 SO 780 SO 10079	SO 433 SO 6082	SO 473 SO 7022	SO 492 SO 7186	SO 577 SO 8008	SO 579 SO 8012
CL 6008	73		SO 3339	SO 10010	SO 10074	SO 10092	SO 11044		
CL 6009	84		SO 279 SO 7094	SO 409 SO 9020	SO 1782 SO 9023	SO 471	SO 480	SO 6073	SO 6983
CL 6010	91		SO 053	SO 3331	SO 8031	SO 8032			
CL 6011	92		SO 3415	SO 3532	SO 6158				
CL 6012	95		T 1623 SO 689	SO 6088	SO 11006	SO 11019	SO 11040		
CL 6013	79		T 500 T 8204 SO 6067	T 601 T 8206 SO 6091	T 1624 T 8304 SO 6094	T 1636 T 9337 SO 6105	T 1634 SO 6117	T 3147 SO 6121	T 6720 SO 6131

FR
 EN
 DE

 VALISE KL 6000 - CLÉS DE DÉMONTAGE POUR FILTRES À HUILES
 CASE KL 6000 - OILFILTER REMOVAL WRENCH SET
 KOFFER KL 6000 - ÖLFILTER ABSCHRAUB-SCHLÜSSEL

KL 6000

Clés Wrenches Schlüssel N° Hifi	Ø mm		Filtres / Filters / Filter N° Hifi						
CL 6014	91		SO 040 SO 4017	SO 115 SO 6089	SO 216 SO 6125	SO 492 SO 7023	SO 604 SO 7054	SO 3376 SO 8223	SO 3790
CL 6015	101		T 1635 SO 6000	T 6730 SO 6007	T 6734 SO 6077	T 7317	T 7320	T 8210	T 8211
CL 6016	73								
CL 6017	89								
CL 6018	79								
CL 6019	91								
CL 6020	76		SO 9000	SO 9057					
CL 6021	86								
CL 6022									
CL 6024									

FR
EN
DE

ANALYSES D'HUILES ET DE CARBURANTS OILS AND FUELS ANALYSES ÖLE UND KRAFTSTOFFE TESTS



Les analyses d'huile et de carburant sont importantes et peuvent être réalisées pour deux raisons principales :

1) La surveillance de vos matériels par l'analyse des fluides :

Huile moteur, huile hydraulique, carburants, etc... et dans tous les domaines d'activité. Des contrôles complémentaires tels que la ferrométrie, nous permettent également de surveiller le niveau d'usure d'un organe mécanique et de détecter toute usure anormale conduisant à une détérioration mécanique.

2) L'expertise de matériels après avarie dans le cadre d'actions de maintenance améliorative

Les laboratoires d'études et d'analyses à votre disposition vous permettent également de conserver une indépendance par rapport au monde des pétroliers et des constructeurs.

Nos objectifs :

Vous conseiller pour chaque machine une surveillance évolutive et adaptée :

- à sa technologie
- à son environnement
- à son utilisation
- à sa maintenance

The fuel and oil analysis are important and can be carried out for two principal reasons :

1) Your equipment survey through fluid analysis :

Engine oil, hydraulic oil, fuel, etc... for all type of activities and applications. Additional cheks like ferrous particles content, will help determine the wearing level of a mechanical component which can indicate abnormal wear preventing expensive damages.

2) Material survey after damage to ameliorate maintenance

The study and analysis laboratories at your disposal also allow you a greater independence towards petroleum companies and OEM.

Our objectives :

To offer an adapted and evolutive survey for each machine :

- as per its technology
- as per its environment
- as per its use
- as per its maintenance

Die Öl- und Treibstoffanalysen sind wichtig und können aus zwei Hauptgründen gemacht werden :

1) Die Überwachung Ihrer Materialien durch die Flüssigkeitsanalyse :

Motorenöl, hydraulisches Öl, Kraftstoffe usw.... und auf allen Tätigkeitsbereichen. Zusätzliche Kontrollen, wie zum Beispiel Eisenteilchen, erlauben uns ebenfalls das Abnutzungsniveau eines mechanischen Organes zu überwachen und jede anormale Benutzung festzustellen, die zu einer mechanischen Verschlechterung führt.

2) Materielle Übersicht nach der Beschädigung um Wartung zu verbessern

Die Laboratorien von Studien und von Analysen zu Ihrer Verfügung erlauben Ihnen ebenfalls, eine Unabhängigkeit hinsichtlich der Welt der Mineralölindustrie und der Konstrukteure beizubehalten.

Unsere Ziele :

Ihnen für jede Maschine eine entwicklungsfähige und angepaßte Überwachung zu offerieren :

- an seiner Technologie
- an seiner Umwelt
- an seiner Benutzung
- an seiner Wartung

FR
 EN
 DE

ANALYSES D'HUILES ET DE CARBURANTS
OILS AND FUELS ANALYSES
ÖLE UND KRAFTSTOFFE TESTS

	N° Hifi :								
	ANO 100	ANN 100	ANN 200	ANH 100	ANH 101	ANH 102	ANH 103	ANH 200	ANH 201
Application Application Applikation	Huile moteur Oil motor Motor Oel	Gasoil Diesel oil Gazole	Gasoil Diesel oil Gazole	Hydraulique Hydraulic Hydraulik	Hydraulique Hydraulic Hydraulik	Hydraulique Hydraulic Hydraulik	Hydraulique Hydraulic Hydraulik	Réducteur compresseur - Compressor reduction - Kompressor Reduktion	Réducteur compresseur - Compressor reduction - Kompressor Reduktion
Volume nécessaire Required volume Nötiges Volumen	250 ml	250 ml	250 ml	250 ml	250 ml	250 ml	250 ml	250 ml	250 ml
La viscosité à 40°C Viscosity at 40°C Viskosität bei 40°C	✓	✓	✓	✓	✓	✓	✓	✓	✓
La teneur en eau en ppm Watercontent in PPM Wassergehalt in PPM		✓	✓						
La teneur en eau % Watercontent % Wassergehalt %	✓			✓	✓	✓	✓	✓	✓
La spectrométrie 20 élém. Spectrometry 20 elements Spektrometrie 20 Elemente	✓	✓	✓	✓	✓	✓	✓	✓	✓
Teneur en insoluble Undissolvable part Unauflöslicher Teil				✓	✓	✓	✓	✓	✓
Point éclair vase clos Closed cup flash point Flammpunkt in geschlossenem Gefäß	✓	✓	✓						
Dilution estimée Estimated Dilution Geschätzte Auflösung	✓								
Cotation de la tache Dimensioning of spotsize Bemassung der Fleckengröße	✓								
Infrarouge moteur Infrared motor Infrarot Motor	✓								
Quantifieur de particules Particle mass counter Partikelmengemesser	✓								
Comptage de particules (avec indication classe de propreté) Particle meter (with purity indicator) Partikelzähler (mit Reinheits-Klassenanzeiger)					✓		✓		
Ferrométrie Ferrometry Ferrometrie						✓	✓		✓
Oxydation combustible Fuel oxidation Brennstoff Oxidation		✓	✓						
Point de trouble Point of contamination Zeitpunkt der Verunreinigung									
Test bactériologique Bacteriological test Bakteriologischer Test			✓						
Aspect Aspect Aspekt		✓	✓						
Couleur des carburants Fuel colors Brennstoff Farben		✓	✓						

FR
EN
DE
ABSORBANTS
ABSORBENTS
ABSORPTIONSMITTEL









MÉDIAS ABSORBANTS | ABSORBENT MEDIA | ABSORPTIONSMEDIA

	Caractéristiques Characteristics Eigenschaften	Dimensions Abmessungen	Unité(s) Unit(s) Einheiten	Absorption ¹ L	N° Hifi		
					G	W	C
CARTON DÉVIDOIR AVEC ROULEAU - DISPENSER BOX WITH REEL - SPENDER-BOX MIT ROLL							
	Double épaisseur Double thickness Doppelte Dicke	25 m x 40 cm	1	48	AB CDG01	-	-
FEUILLES - SHEETS - BLÄTTER							
	Simple épaisseur Simple thickness Einfache Dicke	40 x 50 cm	200	135	AB FEG01	AB FEW01	AB FEC01
	Double épaisseur Double thickness Doppelte Dicke	40 x 50 cm	100	100	AB FEG02	AB FEW02	AB FEC02
	Spécial Maritime Spécial Maritime Für Bootswerften/Schifffahrt	40 x 50 cm	100	113	-	AB FEW03	-
	Double épaisseur Double thickness Doppelte Dicke	30 x 30 cm	25	13	-	AB FEW04	-
ROULEAUX - ROLLS - ROLLEN							
	Haute résistance High resistance Hohe Widerstandsfähigkeit	40 m x 80 cm	1	162	AB RLG01	AB RLB01	-
		40 m x 40 cm	1	81	AB RLG02	AB RLB02	-
BOUDINS - FLANGES - SCHLANGEN							
	Boudins Flanges Schlangen	Ø 8 cm x 3 m	1	17.5	AB BDG01	AB BDW01	-
		Ø 8 cm x 18 m découpable/cuttable	1	105	AB BDG02	-	-
TAPIS - CARPET - TEPPICH							
	Double épais. - Film étanche Doublethickness-Waterproofwrap Doppelte Dicke - Sperrschicht	80 cm x 60 cm	20	49	AB TPG01	AB TPW01	-
	Simple épaisseur Simple thickness Einfache Dicke	30 m x 1.5 m	1	160	AB TPG02	-	-
		Double épaisseur Double thickness Doppelte Dicke	30 m x 1.6 m	1	246	AB TPG03	-
BARRAGES - DAMS - EINDÄMMUNGEN (SPERREN)							
	Barrages Dams Eindämmungen	Ø 13 cm x 3 m	4	231	-	AB BRW01	-
		Ø 13 cm x 5 m	2	191	-	AB BRW02	-
		Ø 20 cm x 3 m	4	456	-	AB BRW03	-
		Ø 20 cm x 5 m	2	378	-	AB BRW04	-
COUSSINS & SURFÛTS - CUSHIONS & DRUM TOP - KISSEN & ÜBERFÄSSER							
	Coussins pour fosse Cushions for pit Kissen für Grube	Ø 20 cm x 1 m	4	98	-	AB CSW02	-
		30 x 60 cm	1	20	-	AB CSW01	-
		23 x 23 cm	20	50	-	AB CSW03	-
		46 x 46 cm	1	11	-	AB CSW04	-
	Pour fûts 200/220 L For drums 200 / 220 L Für Fässer von 200/220 L	Ø 56 cm	1	1.3	AB SFG01	-	-
	Pour fûts 60 L For drums 60 L Für Fässer von 60 L	Ø 34 cm	1	0.8	AB SFG02	-	-

Le volume d'absorption (en L) est donné à titre indicatif et peut varier sensiblement.

1. The Absorption Capacity (in Liter) is indication only and could change considerably.
Das Absorptionsvolumen (in Liter) dient als Angabe und kann beträchtlich variieren.

FR
EN
DE
ABSORBANTS
ABSORBENTS
ABSORPTIONSMITTEL
ABSORBANTS MINÉRAUX ET VÉGÉTAUX | MINERAL AND VEGETABLE BASED ABSORBENTS | MINERALISCHE UND PFLANZLICHE ABSORPTIONSMITTEL

Caractéristiques Characteristics Eigenschaften	Conditionnement Contidioning Verpackung	Poids / Volume Weight / Volume Gewicht / Volumen	N° Hifi	
			G	W
TERRE DE DIATOMÉE - DIATOMACEOUS EARTH - KIESELERDE				
Homologuée usage routier - routes, usines, aéroport, ateliers... Homologated for roads, plants, airports, workshops... Homologiert für Strasse - Werke - Flughafen - Werkstätte...		10 kg	SVP 01000 DIA	-
		20 kg	SVP 02000 DIA	-
ATTAPULGITE - ALUMINIUM/MAGNESIUMHYDRAT				
Homologuée usage routier - intérieur / extérieur Homologated for roads, interior and exterior Homologiert für Strasse, Innen- und Aussenanwendung		10 kg	SVP 01000 ATA	-
		20 kg	SVP 02000 ATA	-
ABSORBANT VÉGÉTAL IGNIFUGÉ - FIREPROOF VEGETABLE ABSORBENT - PFLANZLICHES FEUERFESTES ABSORPTIONSMITTEL				
Utilisation en milieu industriel - biodégradable Industrial application - biodegradable Anwendung im industriellen Bereich - biologisch abbaubar		30 L	SVL 03000 VIG	-
		40 L	SVL 04000 VIG	-
Agréé alimentaire Nutrition approved Für Lebensmittelbereich homologiert		40 L	SVL 04000 VIA	-
ABSORBANT VÉGÉTAL HYDROCARBURES - HYDROCARBON VEGETABLE ABSORBENT - PFLANZENÖL ABSORBIERENDER KOHLENWASSERSTOFF				
Milieus naturels - sur sols comme sur eau Natural environment - on water and on ground Natürliche Umgebung - auf dem Boden wie auf Wasser		50 L	-	SVL 05000 VIW
SEPIOLITE - MAGNESIUMHYDRAT (MEERSCHAUM)				
Utilisation dans les usines, aéroports, ateliers, bateaux... Application for plants, airports, workshops and marine... Verwendung in Werken, Flughäfen, Werkstätten und Schiffen...		20 kg	SVP 02000 SEP	-
TOURBE ABSORBANTE HYDROFUGE - WATER-REPELLENT ABSORBENT PEAT - WASSERABSTOSSENDES BINDEMittel				
Intérieur / extérieur - sur sols comme sur eau Interior and exterior - on water and on ground Innen- und Aussenanwendung - auf dem Boden wie auf Wasser		50 L	-	SVL 05000 TOU



FR
 EN
 DE

ABSORBANTS
ABSORBENTS
ABSORPTIONSMITTEL
KITS D'INTERVENTION D'URGENCE | EMERGENCY INTERVENTION KIT | NOTFALL-EINSATZ SET

	FR	EN	DE	Absorption L	N° Hifi G ¹
	Contenu	Content	Inhalt		
SAC HOUSSE PVC - PVC BAG COVER - ABDECKUNG AUS PLASTIK					
	- 30 feuilles 30 x 30 cm - 1 boudin Ø 8 x 120 cm - 5 essuyeurs 32 x 40 cm - 1 paire de gants - 2 sacs de récupération 30 L	- 30 sheets 30 x 30 cm - 1 flange Ø 8 x 120 cm - 5 wipes 32 x 40 cm - 1 pair of gloves - 2 collecting bags 30 L	- 30 Blätter 30 x 30 cm - 1 Schlange Ø 8 x 120 cm - 5 Matten 32 x 40 cm - 1 Paar Schutzhandschuhe - 2 Säcke zu 30 l	20	AB KTG20 (330x320x180 mm) (1.425 kg)
	- 35 feuilles 40 x 50 cm - 2 boudins Ø 8 x 120 cm - 10 essuyeurs 32 x 38 cm - 1 paire de gants - 2 sacs de récupération 50 L	- 35 sheets 40 x 50 cm - 2 flanges Ø 8 x 120 cm - 10 wipes 32 x 38 cm - 1 pair of gloves - 2 collecting bags 50 L	- 35 Blätter 40 x 50 cm - 2 Schlangen Ø 8 x 120 cm - 10 Matten 32 x 38 cm - 1 Paar Schutzhandschuhe - 2 Säcke zu 50 l	50	AB KTG50 (570x470x230 mm) (2.765 kg)
	- 50 feuilles 40 x 50 cm - 2 boudins Ø 8 x 120 cm - 1 coussin 40 x 40 cm - 10 essuyeurs 32 x 38 cm - 1 paire de gants - 3 sacs de récupération 50 L	- 50 sheets 40 x 50 cm - 2 flanges Ø 8 x 120 cm - 1 cushion 40 x 40 cm - 10 wipes 32 x 38 cm - 1 pair of gloves - 3 collecting bags 50 L	- 50 Blätter 40 x 50 cm - 2 Schlangen Ø 8 x 120 cm - 1 Kissen 40 x 40 cm - 10 Matten 32 x 38 cm - 1 Paar Schutzhandschuhe - 3 Säcke zu 50 l	70	AB KTG70 (520x480x280 mm) (5.300 kg)
CAISSE AVEC ROULETTES - BOX WITH WHEELS - KISTE MIT RÄDERN					
	- 300 feuilles 40 x 50 cm - 2 rouleaux 0.40 x 40 m - 10 boudins Ø 8 x 300 cm - 20 coussins 40 x 40 cm - 50 essuyeurs 32 x 38 cm - 2 paires de gants - 1 paire de lunettes - 1 combinaison - 16 Sacs de récup. 100 L	- 300 sheets 40 x 50 cm - 2 rolls 0.40 x 40 m - 10 flanges Ø 8 x 300 cm - 20 cushion 40 x 40 cm - 50 wipes 32 x 38 cm - 2 pairs of gloves - 1 pair of goggles - 1 overall - 16 collecting bags 100L	- 300 Blätter 40 x 50 cm - 2 Rollen 0.40 x 40 m - 10 Schlangen Ø 8 x 300 cm - 20 Kissen 40 x 40 cm - 50 Matten 32 x 38 cm - 2 Paar Schutzhandschuhe - 1 Brille - 1 Kombianzug - 16 Säcke zu 100 l	800	AB KTG800
BIG BAG FILTRANT - BIG FILTERING BAG - GROSSER TASCHEN-FILTER					
	Big bag filtrant 150 µm. Toile en polypropylène ventilée 180 gr/m ² (Traitement anti-UV).	Big filtering bag 150 µm. Ventilated 180 gr/m ² polypropylene cloth (treated anti UV)	Grosser Taschen-Filter 150 µm aus belüftetem Polypropylen 180 gr/ m ² (Anti-UV behandelt)	-	PL 1633 (950x950x1100 mm)
	Support big bag avec bac de rétention 225 L.	Big bag stand	Halterung für Grossen Taschen Filter	-	SUPBIGBAG (sans roulette) SUPBIGBAGARL (avec roulette)

Sur demande, kits spécifiques applications hydrocarbures et produits chimiques.

1. On request: specific kits for hydrocarbon applications and chemical products

Auf Wunsch: Spezifische Kits für Kohlenwasserstoff-Anwendungen und chemische Produkte.





**INFORMATIONS
INFORMATIONS
INFORMATIONEN**

FR
EN
DE

NOS CATALOGUES
OUR CATALOGUES
UNSERE KATALOGE

MOBILE | MOBILE | MOBIL



Travaux publics
Construction equipment
Baumaschinen



Automobile
Passenger vehicles
PKW



Marine
Marine
Marine



Manutention
Handling equipment
Gabelstapler und Hebetchnik



Agricole
Agriculture
Landwirtschaft



Espaces verts
Parks & Golfs
Golf- und Gartentechnik



Poids lourds / Bus
Trucks / Buses
Lkw / Busse



Remontées mécaniques
Ski lifts
Skipistenbearbeitung



Motos - Quads
Motorcycles - ATV
Motorräder - Quads



H-AIR FILTER

INDUSTRIE | INDUSTRY | INDUSTRIE



Aéronautique
Aerotics
Klima und Lüftungsanlage



Dépoussiérage
Dust extraction
Entstaubung



Air comprimé
Compressed air
Druckluft



Hydraulique
Hydraulics
Hydraulik



Liquides
Liquids
Flüssigkeiten



Machines outils
Machine tools
Werkzeugmaschinen

AUTRES | MISCELLANEOUS | SONSTIGE

















Équivalences
Cross references
Vergleichsliste



APPS
IPHONE & ANDROID

Pour connaître les dernières références de nos catalogues, rendez-vous sur www.hifi-filter.com
In order to know the last references of our catalogues, you can visit our website www.hifi-filter.com
Um die letzten Referenzen unserer Kataloge zu kennen, können Sie unsere Internetseite www.hifi-filter.com besuchen.

FR SIGNIFICATION PICTOGRAMMES
EN MEANING OF PICTOGRAMS
DE BEDEUTUNG DER PIKTOGRAMME

	FR	EN	DE	ES	IT	RO	PL
	Raccordement	Ports sizes	Anschluß	Conexión	Raccordi	Racord	Rozmiar przyłącza
	Pression de fonctionnement	Working pressure	Betriebsdruck	Presión de funcionamiento	Pressione di esercizio	Presiunea de lucru	Ciśnienie robocze
	Débit	Flow	Strom	Caudal	Portata	Debit	Przepływ
	Média	Media	Medien	Medio	Setto oppure Media	Material	Material filtracyjny
	Seuil de filtration	Micron rating	Feinheit	Umbral de filtración	Grado di filtrazione	Finete	Stopień filtracji
	Diamètre	Diameter	Durchmesser	Diámetro	Diametro	Diametru	Srednica
	Poids	Weight	Gewicht	Peso	Peso	Greutate	Waga
	Température de fonctionnement	Working temperature	Betriebstemperatur	Temperatura de funcionamiento	Temperatura di esercizio	Temperatura de lucru	Temperatura robocza
	Valve by-pass	By-pass	By-pass Ventil	Válvula by-pass	Valvola by-pass	By-pass	By-pass
	Dimensions	Dimensions	Abmessungen	Medidas	Dimensioni	Dimensiuni	Wymiary
	Maintenance	Maintenance	Unterhalt	Mantenimiento	Manutenzione	Perioada pina la inlocuire	Konserwacja
	Surface de filtration	Filtering surface	Filtrierende Fläche	Superficie de filtración	Superficie di filtrazione	Suprafata filtranta	Powierzchnia filtracji
	Efficacité	Efficiency	Leistung	eficiencia	Efficienza	Eficacitate	Wydajność
	Filtre complet	Complete filter	Komplettfilter	Filtro completo	Filtro completo	Filtru complet	Filtr kompletny
	Boîtier	Housing	Gehäuse	Carcasa	Porta filtro	Carcasa	Obudowa
	Cartouche	Cartridge	Elementen	Cartucho	Cartuccia	Cartus	Wkład



CODE	FR	EN	DE	ES	IT	RO	PL
	N° HIFI : CODIFICATION	N° HIFI : CODIFICATION	N° HIFI : LEGENDE	N° HIFI : CODIFICACIÓN	N° HIFI : CODIFICAZIONE	N° HIFI : CODIFICACIÓN	N° HIFI : KODYFIKACJA
ASP... ASR...	Filtre dépolluissage	Dusting filter	Entstaubungsfilter	Filtro de despolvamiento	Filtro depolverazione	Filtru desprăfuire	Filtr odpylający
BE...	Filtre à essence	Petrol/gasoline filter	Benzinfilter	Filtro de gasolina	Filtro da benzina	Filtru benzină	Filtr benzyny
CL...	Clé à filtre	Filter wrench	Filterschlüssel	Llave para filtro	Chiave per filtro	Cheie filtru	Klucz do filtra
CR...	Filtre Hydraulique retour	Return hydraulic filter	Rücklauf-Hydraulikfilter	Filtro hidráulico de retorno	Filtro idraulico di ritorno	Filtru hidraulic retur	Filtr hydrauliczny powrotny
EAP...	Filtre Piscine	Swimming pool filter	Schwimmbadfilter	Filtro de piscina	Filtro per piscina	Filtru apă	Filtr basenowy
EL...	Filtre électroérosion	Spark erosion filter	Elektroerosionsfilter	Filtro de electro erosión	Filtro ellettroerosione	Filtru electro-eroziune	Filtr do elektroerozji
EZ...	Filtre pour liquide	Filter for liquids	Filter für flüssigkeit	Filtro para líquidos	Filtro per liquidi	Filtru de lichide	Filtr do płynów
FS...	Filtre Aération Réservoir	Tank vent air breather	Tankentlüftungsfilter	Filtro de ventilación de depósito	Filtro di aerazione per serbatoio	Filtru aerisire rezervor	Filtr przewietrzania zbiornika
FT...	Filtre à gasoil/Diesel	Diesel fuel filter	Kraftstofffilter	Filtro de gasoil/ Diesel	Filtro da gasolio	Filtru motorină/ Diesel	Filtr oleju napędowego / Diesel
JO...	Joint plat	Flat gasket	Flachdichtung	Junta plana	Guarnizione piatta	Garnitură plata	Uszczelka płaska
JR...	Joint o-ring	O-ring gasket	O-Ring-Dichtung	Junta oring	Guarnizione o-ring	Garnitură o-ring	Uszczelka o-ring
KA...	Kit filtre à air	Air filter kit	Luftfilter Kit	Kit filtro de aire	Kit filtro a aria	Kit filtru de aer	Filtr powietrza-zestaw
KAO...	Kit filtre aération moteur	Engine breather filter kit	Motorentlüftungsfilter Kit	Kit filtro aireación motor	Kit filtro sfiato motore	Kit filtru ventilatie motor	Filtr odmy silnika-zestaw
KE...	Kit filtre essence	Petrol/gasoline filter kit	Benzinfilter Kit	Kit filtro de gasolina	Kit filtro da benzina	Kit filtru benzină	Filtr benzyny-zestaw
KH...	Kit filtre hydraulique	Hydraulic filter kit	Hydraulikfilter Kit	Kit filtro hidráulico	Kit filtro idraulico	Kit filtru hidraulic	Filtr hydrauliczny-zestaw
KN...	Kit filtre à gasoil	Fuel filter kit	Dieselfilter Kit	Kit filtro de gasoil	Kit filtro a gasolio	Kit filtru de motorina	Filtr paliwa-zestaw
KO...	Kit filtre à huile	Oil filter kit	Oelfilter Kit	Kit filtro de aceite	Kit filtro a olio	Kit filtru de ulei	Filtr oleju-zestaw
MO...	Préfiltre et filtre à gasoil complet	Complete Diesel fuel prefilter and filter	Kraftstofffilter: Vor- und Kompletfilter	Pre filtro y filtro de gasoil completo	Prefiltro e filtro da gasolio completo	Prefiltru și filtru motorină complet	Filtr wstępny i filtr kompletny oleju napędowego
OA... OD... OE... OS... OT... OV...	Séparateur air/huile	Air / Oil separator	Luft- / Öl-Abscheider	Separador aire/ aceite	Separatore ad aria	Separator aer/uiei	Separator powietrza/olej
PL...	Poche liquide	Liquid bag filter	Filterbeutel zur Flüssigkeitsfiltration	Bolsa para liquido	Sacca a liquidi	Buzunar lichid	Filtry workowe do płynów
SA...	Filtre à air	Air filter	Luftfilter	Filtro de aire	Filtro ad aria	Filtru aer	Filtr powietrza
SAB... SAC... SAD...	Filtre à air série Duralite	Duralite air filter	Duralite Luftfilter	Filtro de aire serie Duralite	Filtro ad aria serie Duralite	Filtru aer seria Duralite	Filtr powietrza serii Duralite
SAO...	Filtre aération moteur	Crankcase ventilation	Motorentlüftungsfilter	Filtro de ventilación motor	Filtro aerazione motore	Filtru aerisire motor	Filtr przewietrzania silnika
SAOH...	Filtre aération moteur complet	Complete crankcase ventilation	Motorentlüftungs Kompletfilter	Filtro de ventilación motor completo	Filtro aerazione motore completo	Filtru aerisire motor complet	Filtr kompletny przewietrzania silnika

FR
EN
DE

CODIFICATIONS
CODIFICATION
LEGENDE

CODE	FR	EN	DE	ES	IT	RO	PL
	N° HIFI : CODIFICATION	N° HIFI : CODIFICATION	N° HIFI : LEGENDE	N° HIFI : CODIFICACIÓN	N° HIFI : CODIFICAZIONE	N° HIFI : CODIFICACIÓN	N° HIFI : KODYFIKACJA
SAM...	Masse filtrante	Filtering mass	Filtriermasse	Masa filtrante	Massa filtrante	Masa de filtrare	Materiał filtracyjny
SC...	Filtre cabine ou habitacle	Cabin filter	Innenraumfilter	Filtro de cabina o habitaculo	Filtro di abitacolo	Filtru cabină sau habitacul	Filtr kabinowy
SC...CA	Filtre habitacle charbon actif imprégné	Impregnated active carbon cabin filter	-	-	-	-	-
SC...CAB	Filtre habitacle antibactérien	Antibacterial cabin filter	Bakterielle Innenraumfilter	Filtro de habitaculo antibacteriano	Filtri abitacolo antibatterici	Filtru polen antibacterian	Filtr kabinowy antybakteryjny
SC.CAG	Filtre habitacle charbon actif granulé	Active carbon cabin filter	Kabinen-Aktivkohlefilter	Filtro de cabina de carbón activo	Filtro da abitacolo in carbone attivo	Filtru polen carbon activ	Filtr kabinowy z węglem aktywnym
SD...	Filtre à urée	Urea filter	Harnstofffilter	Filtro de urea	Filtro urea	Filtru aditiv combustibil	Filtr mocznika
SF...	Filtre à air métallique	Metallic air filter	Metallischer Luftfilter	Filtro de aire metálico	Filtro ad aria in metallo	Filtru aer metalic	Filtr powietrza metalowy
SG...	Filtre à gaz	Gas filter	Gasfilter	Filtro de gas	Filtro a gas	Filtru gaz	Filtr gazu
SH...	Filtre hydraulique	Hydraulic filter	Hydraulikfilter	Filtro hidráulico	Filtro idraulico	Filtru hidraulic	Filtr hydrauliczny
SI...	Sécheur d'air	Air dryer	Lufttrockner	Secador de aire	asciugatura d'aria	Uscător de aer	Osuszacz powietrza
SN...	Filtre à gasoil/Diesel	Diesel fuel filter	Kraftstofffilter	Filtro de gasoil/ Diesel	filtra da gasolio	Filtru motorină/ Diesel	Filtr oleju napędowego / Diesel
SO...	Filtre à huile	Oil filter	Ölfilter	Filtro de aceite	Filtro da olio	Filtru ulei	Filtr oleju
T...	Filtre à huile	Oil filter	Ölfilter	Filtro de aceite	Filtro da olio	Filtru ulei	Filtr oleju
TB...	Dessiccateurs de freins	Brakes desiccators	Lufttrockner-Patrone	Secador de frenos	Essicatori freni	Uscator frana	Osuszacze układu hamulców pneumatycznych
TCO...	Bouchon de réservoir	Tank cover	Tank-Verschluss	Tapa de depósito	Tappo per serbatoio	Bușon rezervor	Korek wlewu oleju
WE...	Filtre eau moteur	Engine water cooling filter	Motorwasserfilter	Filtro de agua motor	Filtro da acqua per il motore	Filtru lichid răcire	Filtr układu chłodzenia silnika
Y...	Accessoire pour filtre Racor	Accessories for Racor filter	Zubehör für Racor-Filter	Accesorio para filtro RACOR	Accessori per filtro RACOR	Accesorii pentru filtru RACOR	Akcesoria do separatora RACOR



CODE	DESCRIPTION
+	Le montage nécessite plusieurs filtres
ADDIT/ZUSATZ	Filtre monté par le constructeur en option
Aera/Vent	Affectation filtre aération ventilation
Air/Luft	Affectation filtre à air
Air1/Luft	Affectation filtre à air primaire
Air2/Luft	Affectation filtre à air secondaire
ANNEE/YEAR	Année de fabrication de la machine
ASP/SAUGFILT	Filtre monté à l'aspiration
AVEC/MIT BY-PASS	Filtre équipé d'un clapet by-pass
AVEC/MIT KLIM	Filtre pour montage avec climatisation
AVEC/MIT PREF/VORF	Filtre à air avec préfiltre cyclonique
AVEC/MIT TURBO	Filtre pour montage sur moteur turbo
BACT	Filtre habitacle antibactérien
BH/OILBADLUFT	Filtre à air à bain d'huile
BV 16	Filtre pour boîte de vitesse 16 rapports
BV 24	Filtre pour boîte de vitesse 24 rapports
BY-PASS	Filtre monté sur le circuit by-pass
C.A/A.K	Filtre charbon actif
CAB SPACIAL	Montage pour cabine de type CAB SPACIAL
Cabin air	Affectation filtre d'habitacle
CART/EINS	Filtre de type élément se montant dans une cuve
CCLS	Filtre pour système CCLS
CHAUF/HEINZUNG	Filtre pour système de chauffage
CLIM/KLIM	Filtre pour système de climatisation
COMP	Filtre pour compresseur
CREP/SAUGFILT	Crépine d'aspiration
CV/HP/PS	Puissance du moteur
DELUXE +	Montage pour cabine de type DELUXE +
Dessic/Dr	Affectation filtre dessiccateur de freinage
Direc/Ste	Affectation filtre hydraulique de direction
DONALDSON	Montage système DONALDSON
Eau/Cool	Affectation filtre à eau circuit refroidissement moteur
FIBRE/FIBER	Filtre en média fibre de verre
FILETE/GEWINDE	Filtre avec un filetage
FREIN/BREMSE	Filtre pour système de freinage
Gasoil	Affectation filtre à gasoil
GO	Filtre pour réservoir gasoil
H:352 MM	Hauteur du filtre : 352 mm
HYD	Filtre pour réservoir hydraulique
Hydraulic	Affectation filtre hydraulique
HYDROST	Filtre pour transmission hydrostatique
IN LINE	Filtre en ligne sur conduite
INT+EXT	Filtre intérieur + filtre extérieur
KLEENOIL	Montage KLEENOIL
LINDE	Montage LINDE
LOW PROFILE +	Montage pour cabine de type PROFILE +
LS	Système LOAD SENSING
MANN	Montage système MANN/HUMMEL
MEC	Filtre de boîte de vitesse mécanique
MOT/ENG	Filtre pour moteur
->MOT 516450	Jusqu'à numéro moteur 516450
MOT 516451->	A partir du numéro moteur 516451
MOT.MAKE	Marque du moteur
MOT.TYPE	Type du moteur
O: 98 MM	Diamètre du filtre : 98 mm
Oil/Oel	Affectation filtre à huile
OPT.LS ECO	Filtre en option pour système LS ECO

CODE	DESCRIPTION
OPTION BY-COOL	Filtre en option pour système BY-COOL
OPTION ISC	Filtre en option pour système ISC
OPTION LS	Filtre en option pour système LS
OU/ODER	OU - plusieurs montages possible
PDF AV	Filtre pour prise de force avant
Pilot	Affectation filtre hydraulique de pilotage
PPE	Filtre de pompe
PREF/VORF	Préfiltre
PRESSION/DRUCK	Filtre de pression
PRIM	Filtre primaire
REFROID/KUHL	Filtre pour système de refroidissement
RELEV/HAUB	Filtre pour système de relevage
RESERVOIR/TANK	Filtre dans réservoir
RETOUR/RUCK	Filtre de retour
REVERSHIFT	Filtre pour transmission de type REVERSHIFT
REXROTH	Montage REXROTH
SANS PPE/OHNE PPE	Montage sans pompe
SANS/OHNE CLIM/KLIM	Montage sans climatisation
SAUER	Montage SAUER
SECON	Filtre secondaire
SERIE No	Numéro de série du véhicule
Trans/Get	Affectation filtre hydraulique de transmission
TURBO	Filtre pour turbo
TYPE CARR.	Spécification du véhicule
TYPE MACH.	Type machine
VGT	Turbo à géométrie variable
VISSE/SCHR	Filtre vissé
X3	Nombre de filtres par montage

EN COMMENTS

CODE	DESCRIPTION
+	Mounting requires several filters
ADDIT/ZUSATZ	Optional filter mounted by OEM
Aera/Vent	Air vent / Breather filter application
Air/Luft	Air filter
Air1/Luft	Air primary filter
Air2/Luft	Air secondary (safety) filter
ANNEE/YEAR	Manufacturing year of the machine
ASP/SAUGFILT	Filter mounted on the suction side
AVEC/MIT BY-PASS	Filter with by-pass valve
AVEC/MIT KLIM	With air conditioning mounted
AVEC/MIT PREF/VORF	Air filter with cyclone prefilter
AVEC/MIT TURBO	Application for turbo charged engine
BACT	Antibacterial cabin filter
BH/OILBADLUFT	Oil bath air filter
BV 16	Gearbox 16 gears
BV 24	Gearbox 24 gears
BY-PASS	Filter mounted on by-pass circuit
C.A/A.K	Active carbon filter
CAB SPACIAL	Mounting on cabin type CAB SPACIAL
Cabin air	Cabin filter
CART/EINS	Filter element «in bowl» type
CCLS	Filter for CCLS system
CHAUF/HEINZUNG	Filter for heating system
CLIM/KLIM	Filter for air conditioning system
COMP	Filter for air compressor
CREP/SAUGFILT	Suction strainer
CV/HP/PS	Engine power
DELUXE +	Mounting on cabin type DELUXE +
Dessic/Dr	Filter for air brake dessicant
Direc/Ste	Power steering filter
DONALDSON	Mounting on Donaldson system
Eau/Cool	Engine water cooling system filter
FIBRE/FIBER	Filter with fiber glass media
FILETE/GEWINDE	Filter with thread
FREIN/BREMSE	Braking system filter
Gasoil	Diesel fuel filter
GO	Filter for diesel tank
H:352 MM	Filter height : 352 mm
HYD	Filter for hydraulic tank
Hydraulic	Hydraulic filter
HYDROST	Filter for hydrostatic transmission
IN LINE	In line filter
INT+EXT	Secondary + Primary filter
KLEENOIL	KLEENOIL mounting
LINDE	LINDE mounting
LOW PROFILE +	Mounting on cabin type PROFILE +
LS	LOAD SENSING system
MANN	MANN/HUMMEL mounting
MEC	Manual gearbox filter
MOT/ENG	Engine filter
->MOT 516450	Up to engine serial number 516450
MOT 516451->	From engine serial number 516451
MOT.MAKE	Engine brand
MOT.TYPE	Engine type
O: 98 MM	Filter diameter : 98 mm
Oil/Oel	Oil filter
OPT.LS ECO	Optional filter for LS ECO system

CODE	DESCRIPTION
OPTION BY-COOL	Optional filter for BY-COOL system
OPTION ISC	Optional filter for ISC system
OPTION LS	Optional filter for LS system
OU/ODER	«Or» several mounting possible
PDF AV	Front «Power Take Off» filter
Pilot	Piloting hydraulic filter
PPE	Pump filter
PREF/VORF	Prefilter
PRESSION/DRUCK	Pressure filter
PRIM	Primary filter
REFROID/KUHL	Cooling system filter
RELEV/HAUB	Lifting system filter
RESERVOIR/TANK	In tank filter
RETOUR/RUCK	Return line filter
REVERSHIFT	REVERSHIFT transmission type filter
REXROTH	REXROTH mounting
SANS PPE/OHNE PPE	Mounting without pump
SANS/OHNE CLIM/KLIM	Mounting without air conditioning
SAUER	SAUER mounting
SECON	Secondary filter
SERIE No	Vehicle serial number
Trans/Get	Transmission hydraulic filter
TURBO	Filter for turbo
TYPE CARR.	Vehicle specification
TYPE MACH.	Machine type
VGT	variable-geometry turbo
VISSE/SCHR	spin-on filter
X3	Number of filter for this mounting

CODE	DESCRIPTION
+	Zwingender Einbau von mehreren Filtern
ADDIT/ZUSATZ	Herstelleroption für Filtereinbau
Aera/Vent	EntlüftungsfILTER
Air/Luft	Luftfilter
Air1/Luft	Primärluftfilter
Air2/Luft	Sekundärluftfilter
ANNEE/YEAR	Herstellungsjahr der Maschine
ASP/SAUGFILT	Ansaugfilter
AVEC/MIT BY-PASS	Filter mit Druckausgleichsventil
AVEC/MIT KLIM	Filter für Einbau mit Klimaanlage
AVEC/MIT PREF/VORF	Luftfilter mit Zyklonvorfilter
AVEC/MIT TURBO	Filter für Turbomotoren
BACT	Bakterielle Innenraumfilter
BH/OILBADLUFT	Ölbadfilter
BV 16	Filter für 16 Gang Getriebe
BV 24	Filter für 24 Gang Getriebe
BY-PASS	Nebenstromfilter
C.A/A.K	Aktivkohlenfilter
CAB SPACIAL	Einbau für Kabinentyp "CAB SPACIALE"
Cabin air	Kabinenfilter
CART/EINS	Filterelement für Gehäuse
CCLS	Getriebefilter für CCLS System
CHAUF/HEINZUNG	Filter für Heizung
CLIM/KLIM	Filter für Klimaanlage
COMP	Filter für Kompressor
CREP/SAUGFILT	Saugkörbe/ Saugfilter
CV/HP/PS	Motorenleistung
DELUXE +	Einbau für Kabinentyp "DE LUXE"
Dessic/Dr	Bremslufttrocknungsfilter
Direc/Ste	Lenkungsfilter
DONALDSON	Einbausystem Donaldson
Eau/Cool	Motorkühlwasserfilter
FIBRE/FIBER	Glasfaserfilter
FILETE/GEWINDE	Filter mit Gewinde
FREIN/BREMSE	Filter für Bremssystem
Gasoil	Dieselfilter
GO	Filter für Dieseltank
H:352 MM	Filterhöhe: 352mm
HYD	Filter für Hydrauliköltank
Hydraulic	Hydraulikfilter
HYDROST	Filter für Hydrostatikgetriebe
IN LINE	LeitungsfILTER
INT+EXT	Innen+ Aussenfilter
KLEENOIL	Einbau Kleenoil
LINDE	Einbau Linde
LOW PROFILE +	Einbau für Kabinentyp "PROFIL+"
LS	LOAD SENSING System
MANN	Einbausystem Mann+Hummel
MEC	Filter für Schaltgetriebe
MOT/ENG	Motorenfilter
->MOT 516450	Bis Motorennummer: 516450
MOT 516451->	Ab Motorennummer: 516451
MOT.MAKE	Motorenmarke
MOT.TYPE	Motorentyp
O: 98 MM	Filterdurchmesser: 98mm
Oil/Oel	Ölfilter
OPT.LS ECO	Optionsfilter für LS-ECO System

CODE	DESCRIPTION
OPTION BY-COOL	Optionsfilter für BY-COOL System
OPTION ISC	Optionsfilter für ISC System
OPTION LS	Optionsfilter für LS System
OU/ODER	oder
PDF AV	Filter für Fronthydraulik (Dämpfung)
Pilot	Vorsteuerungsfilter
PPE	Pumpenfilter
PREF/VORF	Vorfilter
PRESSION/DRUCK	Druckfilter
PRIM	Primärfilter
REFROID/KUHL	Filter für Kühlsystem
RELEV/HAUB	Filter für Hebehydraulik
RESERVOIR/TANK	Tankfilter
RETOUR/RUCK	Rücklauffilter
REVERSHIFT	Getriebefilter Typ "REVERSE SHIFT"
REXROTH	System "REXROTH"
SANS PPE/OHNE PPE	Ohne Pumpe
SANS/OHNE CLIM/KLIM	Ohne Klimaanlage
SAUER	System "SAUER"
SECON	Feinfilter
SERIE No	Fahrzeugseriennummer
Trans/Get	Getriebefilter
TURBO	Filter für Turboversion
TYPE CARR.	Fahrzeugspezifikation
TYPE MACH.	Maschinentyp
VGT	Variable Turbogometrie
VISSE/SCHR	Schraubfilter
X3	Anzahl Filter pro Einbau

CODE	DESCRIPTION
+	El montaje necesita varios filtros
ADDIT/ZUSATZ	Filtro montado en opción por el constructor
Aera/Vent	Afectación para filtros de aireación y ventilación
Air/Luft	Afectación para filtro de aire
Air1/Luft	Afectación para filtro de aire principal
Air2/Luft	Afectación para filtro de aire secundario
ANNEE/YEAR	Año de fabricación de la máquina
ASP/SAUGFILT	Filtro montado en aspiración
AVEC/MIT BY-PASS	Filtro equipado con una válvula by-pass
AVEC/MIT KLIM	Filtro para instalación con aire acondicionado
AVEC/MIT PREF/VORF	Filtro de aire con pre filtro ciclónico
AVEC/MIT TURBO	Filtro para instalación con motor turbo
BACT	Filtro de habitáculo antibacteriano
BH/OILBADLUFT	Filtro de aire de baño de aceite
BV 16	Filtro para caja de cambios de 16 velocidades
BV 24	Filtro para caja de cambios de 24 velocidades
BY-PASS	Filtro montado en el circuito by-pass
C.A/A.K	Filtro de carbón activo
CAB SPACIAL	Montaje para cabina de tipo CAB SPACIAL
Cabin air	Afectación filtro de cabina
CART/EINS	Filtro de tipo elemento montado en un recipiente
CCLS	Filtro para sistema CCLS
CHAUF/HEINZUNG	Filtro para sistema de calefacción
CLIM/KLIM	Filtro para sistema de aire acondicionado
COMP	Filtro para compresor
CREP/SAUGFILT	Alcachofa de aspiración
CV/HP/PS	Potencia del motor
DELUXE +	Montaje para cabina de tipo DELUXE +
Dessic/Dr	Afectación filtro desecador de frenado
Direc/Ste	Afectación filtro hidráulico de dirección
DONALDSON	Montaje sistema DONALDSON
Eau/Cool	Afectación filtro de agua del circuito de refrigeración del motor
FIBRE/FIBER	Filtro con media filtrante de fibra de vidrio
FILETE/GEWINDE	Filtro con rosca
FREIN/BREMSE	Filtro para sistema de frenado
Gasoil	Afectación filtro de gasoil
GO	Filtro para depósito de gasoil
H:352 MM	Altura del filtro : 352mm
HYD	Filtro para depósito hidráulico
Hydraulic	Afectación filtro hidráulico
HYDROST	Filtro para transmisión hidrostática
IN LINE	Filtro en línea sobre tubería
INT+EXT	Filtro interior + filtro externo
KLEENOIL	Montaje KLEENOIL
LINDE	Montaje LINDE
LOW PROFILE +	Montaje para cabina de tipo PROFILE +
LS	Sistema LOAD SENSING
MANN	Montaje sistema MANN/HUMMEL
MEC	Filtro para caja de cambios manual
MOT/ENG	Filtro para motor
->MOT 516450	Hasta el número de motor 516450
MOT 516451->	Desde el número de motor 516451
MOT.MAKE	Marca del motor
MOT.TYPE	Tipo del motor
O: 98 MM	Diámetro del filtro : 98mm
Oil/Oel	Afectación filtro de aceite
OPT.LS ECO	Filtro en opción para sistema LS ECO

CODE	DESCRIPTION
OPTION BY-COOL	Filtro en opción para sistema BY-COOL
OPTION ISC	Filtro en opción para sistema ISC
OPTION LS	Filtro en opción para sistema LS
OU/ODER	O - varios mantajes posibles
PDF AV	Filtre para toma de fuerza delantera
Pilot	Afectación filtro hidráulico de pilotaje
PPE	Filtro de bomba
PREF/VORF	Pre filtro
PRESSION/DRUCK	Filtro de presión
PRIM	Filtro primario
REFROID/KUHL	Filtro para sistema de enfriamiento
RELEV/HAUB	Filtro para sistema de elevación
RESERVOIR/TANK	Filtro en el depósito
RETOUR/RUCK	Filtro de retorno
REVERSHIFT	Filtro para transmisión de tipo REVERSHIFT
REXROTH	Montaje REXROTH
SANS PPE/OHNE PPE	Montaje sin bomba
SANS/OHNE CLIM/KLIM	Montaje sin aire acondicionado
SAUER	Montaje SAUER
SECON	Filtro secundario
SERIE No	Número de serie del vehículo
Trans/Get	Afectación filtro hidráulico de transmisión
TURBO	filtro para turbo
TYPE CARR.	Especificaciones del vehículo
TYPE MACH.	Tipo de máquina
VGT	Turbo de geometría variable
VISSE/SCHR	filtro blindado intercambiable
X3	Cantidad de filtros por montaje

IT ANNOTAZIONI

CODE	DESCRIPTION
+	Il montaggio necessita parecchi filtri
ADDIT/ZUSATZ	Filtro montato in opzione dal costruttore
Aera/Vent	Affettazione filtro sfiato ventilazione
Air/Luft	Affettazione filtro a aria
Air1/Luft	Affettazione filtro a aria primario
Air2/Luft	Affettazione filtro a aria secondario
ANNEE/YEAR	Anno fabbricazione della macchina
ASP/SAUGFILT	Filtro montato in aspirazione
AVEC/MIT BY-PASS	Filtro attrezzato di una valvola by-pass
AVEC/MIT KLIM	Filtro per montaggio con climatizzazione
AVEC/MIT PREF/VORF	Filtro ad aria con prefiltro ciclonico
AVEC/MIT TURBO	Filtro per montaggio su un motore turbo
BACT	Filtri abitacolo antibatterici
BH/OILBADLUFT	Filtro ad aria a bagno d'olio
BV 16	Filtro per cambio a 16 rapporti
BV 24	Filtro per cambio a 24 rapporti
BY-PASS	Filtro montato sul circuito by-pass
C.A/A.K	Filtro carbone attivo
CAB SPACIAL	Montaggio per cabina tipo CAB SPACIAL
Cabin air	Affettazione filtro abitacolo
CART/EINS	Filtro tipo elemento montato dentro un tino
CCLS	Filtro per sistema CCLS
CHAUF/HEINZUNG	Filtro per sistema di riscaldamento
CLIM/KLIM	Filtro per sistema di climatizzazione
COMP	Filtro per compressore
CREP/SAUGFILT	Crepina d'aspirazione
CV/HP/PS	Potenza del motore
DELUXE +	Montaggio per cabina tipo DELUXE +
Dessic/Dr	Affettazione filtro essiccatore freni
Direc/Ste	Affettazione filtro idraulico di direzione
DONALDSON	Montaggio sistema DONALDSON
Eau/Cool	Filtro a acqua del sistema di raffreddamento motore
FIBRE/FIBER	Filtro con il media in fibra di vetro
FILETE/GEWINDE	Filtro con filetto
FREIN/BREMSE	Filtro per sistema di frenaggio
Gasoil	Affettazione filtro a gasolio
GO	Filtro per serbatoio gasolio
H:352 MM	Altezza del filtro: 352mm
HYD	Filtro per serbatoio idraulico
Hydraulic	Affettazione filtro idraulico
HYDROST	Filtro per trasmissione idrostatica
IN LINE	Filtro montato in ligna sulla condotta
INT+EXT	Filtro interno + filtro esterno
KLEENOIL	Montaggio KLEENOIL
LINDE	Montaggio LINDE
LOW PROFILE +	Montaggio per cabina tipo PROFILE +
LS	Sistema LOAD SENSING
MANN	Montaggio sistema MANN/HUMMEL
MEC	Filtro per cambio meccanico
MOT/ENG	Filtro per motori
->MOT 516450	Fino al numero motore 516450
MOT 516451->	A partire del numero motore 516451
MOT.MAKE	Marca del motore
MOT.TYPE	Tipo del motore
O: 98 MM	Diametro del filtro : 98mm
Oil/Oel	Affettazione filtro ad olio
OPT.LS ECO	Filtro in opzione per sistema LS ECO

CODE	DESCRIPTION
OPTION BY-COOL	Filtro in opzione per sistema BY-COOL
OPTION ISC	Filtro in opzione per sistema ISC
OPTION LS	Filtro in opzione per sistema LS
OU/ODER	Oppure-possibilità di montaggi diversi
PDF AV	Filtro per presa di forza a l'avanti
Pilot	Affettazione filtro idraulico di pilotaggio
PPE	Filtro della pompa
PREF/VORF	Prefiltro
PRESSION/DRUCK	Filtro di pressione
PRIM	Filtro primario
REFROID/KUHL	Filtro per sistema di raffreddamento
RELEV/HAUB	Filtro per sistema di sollevamento
RESERVOIR/TANK	Filtro dentro il serbatoio
RETOUR/RUCK	Filtro di ritorno
REVERSHIFT	Filtro per trasmissione di tipo REVERSHIFT
REXROTH	Montaggio REXROTH
SANS PPE/OHNE PPE	Montaggio senza la pompa
SANS/OHNE CLIM/KLIM	Montaggio senza climatizzazione
SAUER	Montaggio SAUER
SECON	Filtro secondario
SERIE No	Numero di serie del veicolo
Trans/Get	Affettazione filtro idraulico di trasmissione
TURBO	Filtro per turbo
TYPE CARR.	Specificazione del veicolo
TYPE MACH.	Tipo macchina
VGT	Turbo con geometria variabile
VISSE/SCHR	Filtro avvitato
X3	Quantità di filtri per il montaggio

CODE	DESCRIPTION
+	Montarea necesită mai multe filtre
ADDIT/ZUSATZ	Filtru montat de constructor opțional
Aera/Vent	Ventilație
Air/Luft	Filtru aer
Air1/Luft	Filtru aer primar
Air2/Luft	Filtru aer secundar
ANNEE/YEAR	Anul de fabricație al mașinii
ASP/SAUGFILT	Filtru montat la aspirație
AVEC/MIT BY-PASS	Filtru echipat cu o supapă by-pass
AVEC/MIT KLIM	Filtru pentru climatizare
AVEC/MIT PREF/VORF	Filtru de aer cu prefiltru ciclonic
AVEC/MIT TURBO	Filtru pentru motoarele turbo
BACT	Filtru polen antibacterian
BH/OILBADLUFT	Filtru de aer pentru baie de ulei
BV 16	Filtru pentru cutie de viteze 16 rapoarte
BV 24	Filtru pentru cutie de viteze 24 rapoarte
BY-PASS	Filtru montat pe circuitul by-pass
C.A/A.K	Filtru cu carbon activ
CAB SPACIAL	Montarea de tip cabina CAB SPACIAL
Cabin air	Filtru cabina
CART/EINS	Filtru de tip element ce se montează într-o cuvă
CCLS	Filtru pentru sistemul CCLS
CHAUF/HEINZUNG	Filtru pentru sistemul de încălzire
CLIM/KLIM	Filtru pentru sistemul de climatizare
COMP	Filtru pentru compresor
CREP/SAUGFILT	Filtru de aspirație
CV/HP/PS	Puterea motorului
DELUXE +	Montarea de tip cabină DELUXE +
Dessic/Dr	Filtru uscător
Direc/Ste	Filtru hidraulic de direcție
DONALDSON	Montarea sistemului DONALDSON
Eau/Cool	Filtru lichid răcire
FIBRE/FIBER	Filtru din fibra de sticlă
FILETE/GEWINDE	Filtru cu filet
FREIN/BREMSE	Filtru pentru sistemul de frânare
Gasoil	Filtru motorina
GO	Filtru pentru rezervor combustibil
H:352 MM	Înălțimea filtrului : 352 mm
HYD	Filtru pentru rezervor hidraulic
Hydraulic	Filtru hidraulic
HYDROST	Filtru hidrostatic pentru transmisie
IN LINE	Filtru în linie pentru conducere
INT+EXT	Filtru interior + filtru exterior
KLEENOIL	Montarea KLEENOIL
LINDE	Montarea LINDE
LOW PROFILE +	Montarea de tip cabină PROFILE +
LS	Sistemului LOAD SENSING
MANN	Montarea sistemului MANN/HUMMEL
MEC	Filtru pentru cutia de viteze mecanică
MOT/ENG	Filtru pentru motoare
->MOT 516450	Până la numărul de motor 516450
MOT 516451->	De la numărul de motor 516451
MOT.MAKE	Marca motorului
MOT.TYPE	Tipul motorului
O: 98 MM	Diametrul filtrului : 98 mm
Oil/Oel	Filtru ulei
OPT.LS ECO	Filtru opțional pentru sistemul LS ECO

CODE	DESCRIPTION
OPTION BY-COOL	Filtru opțional pentru sistemul BY-COOL
OPTION ISC	Filtru opțional pentru sistemul ISC
OPTION LS	Filtru opțional pentru sistemul LS
OU/ODER	SAU - mai multe montări posibile
PDF AV	Filtru pentru front
Pilot	Filtru caseta direcție
PPE	Pompa de filtrare
PREF/VORF	Prefiltru
PRESSION/DRUCK	Filtru de presiune
PRIM	Filtru primar
REFROID/KUHL	Filtru pentru sistemul de răcire
RELEV/HAUB	Filtru pentru sistemul de ridicare
RESERVOIR/TANK	Filtru în rezervor
RETOUR/RUCK	Filtru de retur
REVERSHIFT	Filtru de transmisie REVERSHIFT
REXROTH	Montare REXROTH
SANS PPE/OHNE PPE	Montare fără pompă
SANS/OHNE CLIM/KLIM	Montare fără aer condiționat
SAUER	Montare SAUER
SECON	Filtru secundar
SERIE No	Număr de serie al autovehiculului
Trans/Get	Filtru transmisie
TURBO	Filtru pentru turbo
TYPE CARR.	Specificații vehicul
TYPE MACH.	Tip mașină
VGT	Turbo cu geometrie variabilă
VISSE/SCHR	Filtru cu filet
X3	Numărul de filtre de montaj

CODE	DESCRIPTION
+	Montaż wymaga wielu filtrów
ADDIT/ZUSATZ	Filtr zainstalowany przez konstruktora opcjonalnie
Aera/Vent	Przeznaczenie filtra przewietrzania / wentylacji
Air/Luft	Przeznaczenie filtra powietrza
Air1/Luft	Przeznaczenie filtra powietrza pierwotnego
Air2/Luft	Przeznaczenie filtra powietrza wtórnego
ANNEE/YEAR	Rok produkcji maszyny
ASP/SAUGFILT	Filtr zainstalowany na układzie ssania
AVEC/MIT BY-PASS	Filtr wyposażony w zawór by-pass
AVEC/MIT KLIM	Filtr do montażu w wersji z klimatyzacją
AVEC/MIT PREF/VORF	Filtr powietrza z filtrem wstępnym cyklonowym
AVEC/MIT TURBO	Filtr do montażu na silniku turbo
BACT	Filtr kabinowy antybakteryjny
BH/OILBADLUFT	Filtr powietrza olejowy
BV 16	Filtr do skrzyni biegów 16 przełożeń
BV 24	Filtr do skrzyni biegów 24 przełożeń
BY-PASS	Filtr zainstalowany na obwodzie by-pass
C.A/A.K	Filtr z węglem aktywnym
CAB SPACIAL	Montaż dla kabiny typu CAB SPECIAL
Cabin air	Przeznaczenie filtra kabinowego
CART/EINS	Filtr do instalacji w zbiorniku
CCLS	Filtr do systemu CCLS
CHAUF/HEINZUNG	Filtr do układu ogrzewania
CLIM/KLIM	Filtr do układu klimatyzacji
COMP	Filtr do kompresora
CREP/SAUGFILT	Filtr siatkowy bezzaworowy
CV/HP/PS	Moc silnika
DELUXE +	Montaż dla kabiny typu DELUXE+
Dessic/Dr	Osuszacz układu pneumatycznego
Direc/Ste	Filtr hydrauliczny układu kierowniczego
DONALDSON	Montaż systemu DONALDSON
Eau/Cool	Filtr układu chłodzenia silnika
FIBRE/FIBER	Filtr z medium z włókna szklanego
FILETE/GEWINDE	Filtr z gwintem
FREIN/BREMSE	Filtr do układu hamowania
Gasoil	Filtr oleju napędowego
GO	Filtr do zbiornika oleju napędowego
H:352 MM	Wysokość filtra: 352 mm
HYD	Filtr do zbiornika oleju hydraulicznego
Hydraulic	Przeznaczenie filtra hydraulicznego
HYDROST	Filtr do przekładni hydrostatycznej
IN LINE	Filtr szeregowy na przewodzie
INT+EXT	Filtr wewnętrzny + filtr zewnętrzny
KLEENOIL	Montaż KLEENOIL
LINDE	Montaż LINDE
LOW PROFILE +	Montaż dla kabiny typu PROFILE+
LS	Filtr układu LOAD SENSING
MANN	Montaż systemu MANN/HUMMEL
MEC	Filtr skrzyni biegów mechanicznej
MOT/ENG	Filtr silnika
->MOT 516450	Do numeru silnika 516450
MOT 516451->	Począwszy od numeru silnika 516451
MOT.MAKE	Marka silnika
MOT.TYPE	Typ silnika
O: 98 MM	Średnica filtra: 98 mm
Oil/Oel	Filtr oleju
OPT.LS ECO	Filtr opcjonalny dla układu LS ECO

CODE	DESCRIPTION
OPTION BY-COOL	Filtr opcjonalny dla układu BY COOL
OPTION ISC	Filtr opcjonalny dla układu ISC
OPTION LS	Filtr opcjonalny dla układu LS
OU/ODER	LUB – wiele możliwych montażu
PDF AV	Filtr przedniego wału odbioru mocy
Pilot	Filtr hydrauliczny układu sterowania
PPE	Filtr pompy
PREF/VORF	Filtr wstępny
PRESSION/DRUCK	Filtr ciśnienia
PRIM	Filtr pierwotny
REFROID/KUHL	Filtr do układu chłodzenia
RELEV/HAUB	Filtr do układu podnośnika
RESERVOIR/TANK	Filtr w zbiorniku
RETOUR/RUCK	Filtr powrotny
REVERSHIFT	Filtr do przekładni typu REVERSHIFT
REXROTH	Montaż REXROTH
SANS PPE/OHNE PPE	Montaż bez pompy
SANS/OHNE CLIM/KLIM	Montaż bez klimatyzacji
SAUER	Montaż SAUER
SECON	Filtr wtórny
SERIE No	Numer seryjny pojazdu
Trans/Get	Filtr hydrauliczny przekładni
TURBO	Filtr układu turbosprężarki
TYPE CARR.	Specyfikacja pojazdu
TYPE MACH.	Typ maszyny
VGT	Turbosprężarka o zmiennej geometrii
VISSE/SCHR	Filtr wkręcany
X3	Ilość instalowanych filtrów

FR **RECOMMANDATIONS GÉNÉRALES**
EN **GENERAL ADVICES**
DE **ALLGEMEINE ERKLÄRUNGEN**



RECOMMANDATIONS GÉNÉRALES

FR Les renseignements contenus dans ce catalogue sont diffusés à titre indicatif à notre clientèle et sont aussi exacts que possibles. Cependant, des erreurs d'impression ainsi que des modifications constructeurs peuvent apparaître après édition de ce document. En cas de doutes, nous vous prions de vous adresser à nous-mêmes ou à nos représentants. Tout nouveau catalogue annule les éditions précédentes. Toute reproduction, ne serait-ce que partielle, est interdite sans notre autorisation écrite.

GENERAL ADVICES

EN All informations contained in this catalogue are given as an indication to our customers, and are as accurate as possible. Despite all our efforts, some printing mistakes can occur, as well as constructor modifications done after publication of this document. In case of doubts, please contact us or our sales representative directly. Every new catalogue supersedes previous editions. No part of this publication may be reproduced in any way without our prior written consent.

ALLGEMEINE ERKLÄRUNGEN

DE Die Angaben in diesem Kataloge sind unverbindlich. Für Änderungen der Filterausrüstung durch die Fahrzeug- und Motorenhersteller oder durch die Hersteller von Filtererzeugnissen anderer Marken, übernehmen wir keinerlei Gewähr. Es können auch Druckfehler auftreten. In Zweifelsfällen bitten wir um Rückfrage bei uns, oder unseren Vertretern. Mit Erscheinen des neusten Kataloges verlieren alle früheren Ausgaben ihre Gültigkeit. Für diese Unterlagen behalten wir uns alle Rechte vor. Nachdruck, auch auszugsweise, ist nur mit unserer vorherigen schriftlichen Genehmigung gestattet.

RECOMENDACIONES GENERALES

ES Informaciones dadas en éste catálogo lo son a título de indicación y están tan exactas como posible y se ha puesto el máximo cuidado en su elaboración. Sin embargo, no se descarta la posibilidad de algún error de impresión, ni también los cambios que se practican a veces de parte de los fabricantes, posteriores a nuestra publicación. En caso de duda, le rogamos sirvanse llamarnos directamente con motivo de comprobarlo. Con cada nueva publicación, se pierden validez todas las ediciones anteriores. La reproducción total o parcial no está permitida sin nuestra previa autorización escrita.

RACCOMANDAZIONI GENERALI

IT Le informazioni contenute in questo catalogo sono date a titolo indicativo ai nostri clienti e sono le più scrupolose possibili. Tuttavia alcuni errori di stampa o alcuni cambiamenti da parte dei costruttori possono apparire dopo la pubblicazione di questo documento. In caso di qualsiasi dubbio vogliate ulteriormente verificarlo con noi. Ad ogni nuova pubblicazione perdono validità le edizioni precedenti. Ristampe anche parziali non sono ammesse senza una nostra autorizzazione scritta.

RECOMANDĂRI GENERALE

RO Informațiile conținute în acest catalog sunt oferite clienților noștri cu titlu informativ și sunt cât se poate de exacte. Cu toate acestea, este posibil să apară erori de tipărire și modificări efectuate de constructori după editarea prezentului document. Dacă aveți îndoieli, vă rugăm să ne contactați pe noi sau pe reprezentanții noștri. Orice catalog nou anulează edițiile precedente. Orice reproducere, chiar și parțială, este interzisă fără autorizația noastră scrisă.

ZALECENIA OGÓLNE

PL Treści zawarte w niniejszym katalogu mają charakter informacyjny i są możliwie jak najdokładniejsze. Nie wyklucza się jednak błędów w druku lub zmian wprowadzonych przez producentów po publikacji niniejszego dokumentu. W razie wątpliwości prosimy o kontakt z nami lub naszymi przedstawicielami. Każdy nowy katalog unieważnia poprzednie edycje. Wszelkie powielanie, nawet częściowe, jest zabronione bez wcześniejszej pisemnej zgody z naszej strony.